



CATÁLOGO

2024



NUEVA ESTRATEGIA DE PRECIOS Y RENTABILIDAD SUGERIDA PARA VENTA AL PÚBLICO

• Estrategia de margen diferenciado por Nivel de Competencia de cada producto

En cada producto del catálogo de **Precio al Público** encontrará un código de Nivel de Competencia (NC 1 o NC 2), que indica uno de los dos niveles de margen de utilidad arriba del Precio Distribuidor con el que están calculados los **precios de venta sugeridos**.

El NC 1 sugiere un menor margen de ganancia, ya que estos productos enfrentan mayor competencia y sus precios son más recordados por los consumidores, con esto se logra una propuesta de precios más competitiva manteniendo una rentabilidad razonable.

• Estrategia de precios de venta diferenciados por tipo de cliente

En el catálogo de **Precio al Público** también encontrará tres columnas con diferentes **precios de venta sugeridos** para cada producto (**Mayoreo, Medio Mayoreo y Público**). El Precio Mayoreo para los productos con NC 1 es Precio Distribuidor + 10% y para los productos con NC 2 es Precio Distribuidor + 20%. El margen de ganancia se incrementa 10 puntos porcentuales en la columna de Medio Mayoreo y otros 10 puntos porcentuales adicionales en la columna de Precio Público.

Cada comerciante puede decidir el nivel o los niveles de precio que considere adecuados con cada tipo de cliente.

| NC | MAYOREO | MEDIO MAYOREO | PÚBLICO | CANTIDAD DE PRODUCTOS EN CATÁLOGO POR CADA NC |
|----|---------------------------|---------------------------|---------------------------|---|
| 1 | Precio Distribuidor + 10% | Precio Distribuidor + 20% | Precio Distribuidor + 30% | 93 |
| 2 | Precio Distribuidor + 20% | Precio Distribuidor + 30% | Precio Distribuidor + 40% | 3,840 |

Los porcentajes pueden variar ligeramente, ya que los precios se redondean a precios comerciales.

NUEVAS GARANTÍAS PARA MÁQUINAS ELÉCTRICAS



Se extiende la garantía de 3 a 5 años.



Se extiende la garantía de 2 a 3 años.



Consulte términos y condiciones.

Esquema del módulo

EXPLICACIÓN

- 1 **Marca, producto principal**
- 2 **Garantía**
- 3 **Escanea códigos QR para consultar:**
 - Contenido exhibidores
 - Videos
 - Boletín informativo
 - Infografías
- 4 **Nivel de competencia por producto**
- 5 **Cambio de marca**
- 6 **Sombreado gris para identificar producto nuevo**

Tronzadora / cortadora de metales 14" **TRUPER** INDUSTRIAL 1

- Resorte de compresión para mayor durabilidad y operación suave
- Incluye: disco abrasivo, llave hexagonal y carbones de repuesto

| CAPACIDAD MÁXIMA DE CORTE | | | | | | |
|---------------------------|-----|-----|-----|-----|---------|---------|
| Ángulo de corte | 90° | 45° | 90° | 45° | 90° | 45° |
| | 75 | 75 | 80 | 60 | 90 x 60 | 90 x 80 |
| Dimensiones A, B (mm) | | | | | | |

ESPECIFICACIONES

Potencia nominal: 2,200 W (3 HP)
Tensión / Frec.: 220 V / 50 Hz o 60 Hz
Consumo: 10 A
Velocidad: 4,200 rpm
Peso: 15.7 kg
Eje: 1" (25 mm)
Ciclo de trabajo a corriente nominal: 50 min. de trabajo x 20 min. de descanso. Máximo diario: 6 h



Cable de uso rudo

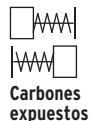

Carbones expuestos



| CÓDIGO | CLAVE | CAJA | MÁSTER | NC |
|--------------------------------|------------|------|--------|----|
| 13196 | CM-14N-2 | 1 | - | 1 |
| Interruptor de repuesto | | | | |
| 102630 | INT-CM14-N | 6 | 48 | 2 |



Mango en "D", más cómodo al trabajar en mesa

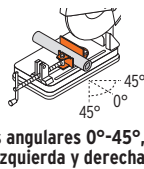

Cortes angulares 0°-45°, izquierda y derecha



Zapata metálica que direcciona la chispa

Juego de 2 palancas para cambio de llanta de carretilla **TRUPER**

- Precio por bolsa con 2 piezas
- Largo: 23 cm



Para facilitar el cambio de llantas de carretilla



Fabricadas en acero templado



Consulta video

| CÓDIGO | CLAVE | NC |
|--------------------|--------|----|
| 11089 | PAL-CA | 2 |
| CAJA 6 / MÁSTER 54 | | |

Juego de 4 brocas para concreto **TRUPER** NUEVO

- Cuerpo de acero al cromo que ofrece mayor resistencia al calentamiento
- Punta de carburo de tungsteno

MEDIDAS
3/16" x 4"
1/4" x 4"
5/16" x 4"
3/8" x 5"

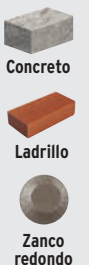























































































5 P Este producto cambia de marca. Durante la transición se puede surtir con la marca anterior

| CÓDIGO | CLAVE | SUSTITUYE A | NC |
|----------------------|--------|-------------|----|
| 102706 | JBCP-4 | JBCP-4 | 2 |
| CAJA 10 / MÁSTER 100 | | | |





































































































| Descripción | Pág. | Marca | | | |
|--|-------------|----------|----------|--|--|
| A | | | | | |
| Accesorios para auto | 9-12 | | P | | |
| Accesorios para carretillas | 55, 56 | | P | | |
| Accesorios para cerrajería | 61 | | I | | |
| Accesorios para compresora | 70, 73 | | P | | |
| Accesorios para hidrolavadoras | 126 | | P | | |
| Accesorios para lijadora orbital neumática | 124 | | | | |
| Accesorios para mini rectificadora | 175 | | | | |
| Accesorios para soldadoras | 229 | | P | | |
| Aceiteras | 14 | | | | |
| Aceites aflojatodo | 13 | | | | |
| Aceites multiusos | 14 | | | | |
| Aceites para compresor | 70 | | | | |
| Aceites para motor | 13 | | | | |
| Adaptadores para puntas y dados | 199 | | | | |
| Adaptadores, encastre 1/2" | 90 | | | | |
| Adaptadores, encastre 1/4" | 90 | | | | |
| Adaptadores, encastre 3/4" | 90 | | | | |
| Adaptadores, encastre 3/8" | 90 | | | | |
| Aerógrafos | 192 | | | | |
| Afiladores de cuchillos | 80 | | | | |
| Afiladores de herramientas de corte | 80, 182 | | | | |
| Agujas infladoras para balones | 129 | P | | | |
| Alambre de púas | 12 | | | | |
| Alicates (Juegos) | 22 | | P | | |
| Alicates de corte para electrónica | 20 | | | | |
| Alicates de presión | 18, 19 | | P | | |
| Alicates mango Comfort Grip | 15, 17 | | P | | |
| Alicates mango de PVC | 16, 17 | | P | | |
| Alicates miniatura mango Comfort Grip | 20 | | | | |
| Alicates para anillos de retención | 20 | | | | |
| Alicates pelacables | 21, 22 | | P | | |
| Alicates sacabocados | 20 | | | | |
| Amarrador de columnas | 44 | | | | |
| Amoladoras | 167 | | P | | |
| Amoladoras de banco | 166 | | P | | |
| Anclas para nivelación de mayólica | 78 | | | | |
| Anzuelos para pesca | 12 | | | | |
| Aplicadores de silicona | 23 | | P | | |
| Arcos de sierra | 24 | | P | | |
| Arcos montaraz | 133 | | | | |
| Arneses | 215 | | | | |
| Artículos promocionales | 241-246 | | | | |
| Aspersores de riego | 130 | | P | | |
| Aspiradora para auto | 12 | P | | | |
| Avellanadores | 75 | | | | |
| Avellanadores para metal | 38 | | | | |
| Azadones | 25 | | | | |
| B | | | | | |
| Badilejos | 25 | P | | | |
| Balanzas digitales | 26 | | | | |
| Balanzas electrónicas | 27 | | | | |
| Balanzas mecánicas | 26 | P | | | |
| Balanzas para cocina | 26 | | P | | |
| Balanzas romanas | 27 | | P | | |
| Balones de fútbol soccer | 244 | | | | |
| Banco metálico | 246 | | | | |
| Bandas de lija para madera | 156 | | | | |
| Bandejas apilables | 45 | | | | |
| Bandejas para rodillo | 187 | | P | | |
| Barras de silicona | 188 | | | | |
| Barretas cavadoras | 44 | | | | |
| Barretas de punta | 44 | | | | |
| Barretas pata de cabra | 44 | | | | |
| Batas | 242 | | | | |
| Baterías para máquinas inalámbricas | 176 | | | | |
| Batidores | 25 | P | | | |
| Berbiquíes | 33 | | P | | |
| Bisagras cuadradas | 28 | I | | | |
| Bisagras especiales | 29 | I | | | |
| Bisagras rectangulares | 29 | I | | | |
| Bolsas ecológicas reutilizables | 246 | | | | |
| Bolsas plásticas | 246 | | | | |
| Bolsos ejecutivos | 243 | | | | |
| Bombas (motobombas con motor a gasolina) | 30, 31 | | P | | |
| Bombas extractoras de líquidos | 33 | | | | |
| Bombas inyectoras de grasa | 105 | | | | |
| Bombas periféricas | 32 | | P | | |
| Bornes para batería | 9 | P | | | |
| Brocas (juegos) | 34, 36 - 41 | | P | | |
| Brocas centradoras para bisagra | 40 | | | | |
| Brocas escalonadas "Black Step" | 39 | | | | |
| Brocas forstner | 40 | | | | |
| Brocas para concreto | 36 - 38 | | | | |
| Brocas para madera | 40 | | | | |
| Brocas para metal HSS | 35 | | | | |
| Brocas piloto | 221, 222 | | | | |
| Brocas para ruteadora | 42, 43 | | | | |
| Brocas para vidrio y mayólica | 39 | | | | |
| Brochas | 185 | | P | | |
| C | | | | | |
| Caballetes para auto | 119 | | | | |
| Cables de posicionamiento | 216 | | | | |
| Cables pasa corriente | 9 | | P | | |
| Cadenas de repuesto para tecles | 233 | | | | |
| Cadenas galvanizadas | 52 | | | | |
| Cajas cosmetiqueras | 46 | P | | | |
| Cajas para herramienta | 46, 47 | | P | | |
| Cajas para pesca | 46 | | | | |
| Calculadoras de escritorio | 244 | | | | |
| Calibradores | 56 | | P | | |
| Camas para mecánico | 106 | | | | |
| Candados antipalanca | 50 | I | | | |
| Candados de cable | 51 | I | | | |
| Candados de combinación | 52 | I | | | |
| Candados de hierro | 49 | I | | | |
| Candados de latón | 48 | I | | | |

Índice alfabético

| | | | | | | | | |
|--|---------|------------|--------------------------------------|---------|------------|--|----------|------------|
| Candados especiales | 51 | | Cintas de seguridad | 67, 213 | | Cuchillas | 81, 83 | / P |
| Caños para jardín | 131 | / P | Cintas de señalización | 67, 213 | | Cuchillas de repuesto | 83 | |
| Carbones de repuesto | 176 | / P | Cintas doble contacto | 66 | / P | Cuchillos de chef | 80 | P |
| Cardanes | 89 | | Cintas ducte tape | 65 | / P | Cuchillas de repuesto para cizallas | 83 | |
| Cargadores para máquinas inalámbricas | 176 | | Cintas masking tape | 65, 184 | / P | Cuchillas de vuelta | 117 | |
| Carretas de carga | 53 | / P | Cintas para embalaje | 65 | / P | Cuchillas para tijeras para ramas altas | 134 | |
| Carretillas | 54 | / P | Cintas reflejantes | 67, 213 | | Cuchillos industriales | 80 | |
| Carretillas (accesorios) | 56 | / P | Cintas sella roscas | 64 | / P | Cuñas | 114 | P |
| Carretillas para niños | 54 | | Cinturón de posicionamiento | 216 | | Cuñas para nivelación de mayólica | 78 | |
| Carros de servicio | 107 | | Cinturones portaherramientas | 63 | | D | | |
| Cartuchos para respiradores | 209 | P | Cizallas | 83 | | Dados para tarrajas | 165 | |
| Casacas | 242 | | Clavadoras neumáticas | 123 | | Dados y accesorios, encastre 1/2" | 85, 87 | / P |
| Cascos de seguridad | 206 | / P | Clavos calamina | 52 | | Dados y accesorios, encastre 1/4" | 84 | |
| Catálogos de productos | 245 | | Clavos para clavadoras neumáticas | 123 | | Dados y accesorios, encastre 3/4" | 87 | |
| Cavadores | 53 | | Cocodrilos pasa corriente | 9 | / P | Dados y accesorios encastre 3/8" | 84, 85 | / P |
| Cepillos de alambre | 57 | | Combas | 79 | | Desarmadores (punta fija) | 92, 93 | |
| Cepillos de alambre y juegos de accesorios para taladros | 57 | / P | Compresoras (accesorios) | 71 | | Desarmadores de golpe | 93 | |
| Cepillos eléctricos | 174 | | Compresora de aire para auto | 9, 67 | | Desarmadores de impacto | 96 | |
| Cepillos limpiadores para herramienta automotriz | 11 | | Compresoras de aire horizontales | 68, 69 | | Desarmadores de joyero | 97 | / P |
| Cerraduras de perilla | 59 | | Compresoras de aire verticales | 68 | | Desarmadores dieléctricos | 93 | |
| Cerradura para vitrina | 61 | | Compresoras lubricadas de banda | 68 | | Desarmadores multipunta | 96 | / P |
| Cerraduras de barra | 60 | | Compresores para anillos de pistón | 11 | | Desarmadores para dados | 84 | |
| Cerraduras de sobreponer | 60 | | Compresores para resorte de válvulas | 11 | | Desarmadores punta fija (juegos) | 93-95 | / P |
| Cerraduras para mueble | 61 | | Conectores para manguera | 131 | | Desarmadores tipo ratchet | 96 | / P |
| Cerrajería (accesorios) | 61 | | Conjuntos impermeables | 218 | / P | Desarmadores tipo trompo | 96 | |
| Cerrojos | 59 | | Conos de seguridad | 214 | | Desatoradores | 103 | / P |
| Chalecos, artículos promocionales | 242 | | Control vial | 213 | | Desbrozadoras con motor a gasolina | 177 | |
| Chalecos de seguridad | 217 | | Coolers | 245 | | Destornilladores inalámbricos | 176 | |
| Chiflón | 131 | | Copas de diamante turbo | 103 | | Discos abrasivos | 100, 101 | / P |
| Cinceles | 62 | | Correas para remolque | 9 | | Discos cortadores para duplicadora de llaves | 58 | |
| Cinceles para martillos demoledores SDS MAX | 38, 170 | | Correderas para cajón | 61 | | Discos de carburo de tungsteno | 101 | |
| Cinceles para martillos demoledores Hex | 170 | | Cortadores de alambre | 78 | | Discos de diamante para corte de metal | 100 | |
| Cinceles SDS Plus | 37, 171 | | Cortadores de cable | 78 | | Discos de lija con respaldo | 157 | |
| Cintas aislantes | 64 | / P | Cortadores de tubo | 75 | / P | Discos diamantados | 102, 103 | / P |
| Cintas antideslizantes | 66, 212 | / P | Cortadores de vidrio | 79 | | Discos flap | 99 | / P |
| | | | Cortapisos de mayólica | 76, 77 | / P | Dobladores de tubo | 98 | |



























































































| | | | | | | | | |
|---------------------------------------|----------|--|-------------------------------------|----------|--|--|-----------|--|
| Dúos de desarmadores | 95 | P | Extensiones, encastre 3/4" | 90 |  | Guantes para soldador | 210 |  |
| Duplicadoras portátiles | 58 | I | Extensiones, encastre 3/8" | 90 |  | Guantes PRETUL | 210 | P |
| E | | | Extintores | 214 |  | Guantes textiles | 211 |  |
| Electrodos para soldadura | 227 |  | Extractores | 115 |  | Guantes uso automotriz | 211 |  |
| Embudos | 104 |  | F | | | Guías para sierra copas bimetalicas | 220 |  |
| Empaque para gata de botella | 119 |  | Fajas lumbares | 207 |  | Guías para sierras copa con diamante | 221 |  |
| Encendedor de cazuela | 228 |  | Filtro para respiradores | 209 | P | Guías pasa cable | 119 |  |
| Engrapadoras | 104 |  | Formones | 116 |  / P | H | | |
| Engrapadoras neumáticas | 122 |  | Fraguadoras de hule | 194 | P | Hachas | 120 |  |
| Engrasadoras | 105 |  | Fumigadores | 140 |  | Herramienta automotriz especializada | 11 |  |
| Equipo de corte y soldadura | 228 | P | Fumigadores de mochila | 140 |  / P | Herramienta neumática | 121, 124 |  |
| Escaleras multiposición | 108 |  | G | | | Herramientas para jardín | 136 |  / P |
| Escaleras telescópicas | 109 |  | Gabardinas doble capa | 218 |  | Hidrolavadoras eléctricas | 125 |  / P |
| Escaleras tipo tijera | 108 |  | Gabinets metálicos | 107 |  | Hilos para albañil | 123 |  |
| Escaleras plegables | 109 |  / P | Gafas para soldar | 226 |  | Hilos para desbrozadora | 177 |  |
| Escobas para jardín | 136 |  / P | Galgas | 116 |  | Hilos para pesca | 123 | P |
| Escobillas para taladro | 111 |  | Ganchos rectos | 246 |  | Hojas bimetalicas para sierra | 126 |  |
| Escobillas para amoladora | 110 |  | Ganchos rectos con portaetiqueta | 246 |  | Hojas para sierra caladora | 126, 128 |  |
| Escobillas para amoladora de banco | 111 |  | Ganchos portamanguera | 139 |  | Hojas para garlopas / cepillos para carpintero | 117 |  |
| Escuadras ajustables | 113 |  | Garlopas / Cepillos carpintero | 117 |  | Hoz | 120 |  |
| Escuadras de combinación | 112 |  | Gatas de botella | 119 |  | I | | |
| Escuadras magnéticas | 112, 227 |  / P | Gatas tipo lagarto | 118 |  / P | Impermeables | 218 |  / P |
| Escuadras para albañil | 112 |  | Gaveteros de niveles | 45 |  | Infladores de aire | 129 |  / P |
| Escuadras para carpintero | 113 |  / P | Goggles de seguridad | 208 |  / P | J | | |
| Escuadras para muros de yeso | 113 |  | Gorras | 244 |  | Jardinería | 130 - 141 |  / P |
| Espátulas | 114 |  / P | Grapas para engrapadoras | 104 |  | Juego de brocas y cinceles SDS plus | 171 |  |
| Espejos telescópicos | 11 |  | Grapas para engrapadoras neumáticas | 122 |  | Juego de cables para soldadora | 23 | P |
| Espumas expansivas | 104 |  | Grasas automotrices | 14 |  | Juego de puntas para desarmador | 199, 201 |  |
| Estantes | 103 |  / P | Grasas lubricantes | 14 |  | Juego de tarrajas para tubo | 165 |  |
| Exhibidor con fresas para ruteadora | 43 |  | Grifas | 117 |  | Juegos de accesorios neumáticos | 72 |  |
| Exhibidores de brocas HSS para metal | 34, 36 |  | Gruñas | 120 |  | Juegos de adaptadores para dados | 199 |  |
| Expansores hidráulicos | 107 |  | Guadañas | 120 |  | Juegos de alicates | 22 |  / P |
| Extensión flexible 12" | 199 | P | Guantes de carnaza | 210 |  | Juegos de accesorios para taladro | 57 | P |
| Extensiones para rodillos para pintar | 185 |  | Guantes de carnaza y loneta | 210 |  | Juegos de brocas | 34 - 41 |  / P |
| Extensiones, encastre 1/2" | 90 |  | Guantes de látex | 211, 212 |  / P | Juegos de cables para multitesters | 179 |  |
| Extensiones, encastre 1/4" | 90 |  | Guantes para manejo de solventes | 211 |  | Juegos de conectores para manguera | 131 |  |

Índice alfabético

| | | | | | | | | |
|---|-----------|--|--|---------------|---|---|-----------|--|
| Juegos de dados encastre 1/2" | 86, 87 |  / P | Lapicero | 244 |  | Lonchera térmica | 245 |  |
| Juegos de dados encastre 1/4" | 84 |  / P | Lápiz para carpintero | 156 |  | Lubricantes | 14 |  |
| Juegos de dados encastre 3/8" | 85 |  / P | Lentes de seguridad | 208 |  / P | Luco platanero | 153 |  |
| Juegos de desarmadores multipunta | 96 |  / P | Lentes para láser rojo | 178, 181, 240 |  | Lupa Optovisor con LED | 150 |  |
| Juegos de desarmadores de joyero | 97 |  / P | Lijadora orbital | 173 |  | M | | |
| Juegos de desarmadores (punta fija) | 93 - 95 |  / P | Lijadora de banda | 173 |  | Machetes | 162 |  |
| Juego de escobillas para taladro | 111 |  | Lijadora orbital neumática | 124 |  | Machos | 164 |  |
| Juegos de Fresas | 42, 43 |  | Lijadora roto-orbital | 173 |  | Maletas deportivas | 243 |  |
| Juegos de herramientas básicas | 147 |  / P | Lijas | 156 |  | Maletas portaherramienta | 46 |  |
| Juegos de herramientas para mecánico | 142 - 147 |  / P | Limas con mango | 154 |  | Maletines | 243 |  |
| Juegos de herramienta para jardín | 136 |  | Limas sin mango | 155 |  / P | Malla de seguridad | 213 |  |
| Juegos de llaves hexagonales allen | 160, 161 |  / P | Limpiador de carburador | 14 |  | Mandriles (chucks) | 172 |  / P |
| Juegos de llaves mixtas | 158, 159 |  / P | Limpiadores de drenaje | 103 |  / P | Mangos de repuesto para lampas | 178 |  / P |
| Juegos de llaves torx | 161 |  / P | Líneas de vida | 216 |  | Mangos de repuesto para picos y zapapicos | 178 |  |
| Juegos de machos y tarrajas | 164 |  | Linternas 3 Leds tipo llavero | 162 | P | Mangos telescópicos | 134 |  |
| Juegos de minicepillos | 57 |  | Linternas LED | 148 - 150 |  / P | Mangueras | 137, 138 |  |
| Juegos de puntas mixtas | 200, 201 |  | Linternas LED para bicicletas | 149 |  / P | Mangueras para compresora | 74 |  / P |
| Juegos de puntas montadas | 182 |  | Linterna LED para campamento | 150 |  | Mangueras para motobombas | 31, 137 |  |
| Juegos de sierras copa | 221 | P | Linterna LED para minero | 150 |  / P | Máquinas estacionarias | 166 |  |
| Juegos para instalar cerraduras | 220, 221 |  / P | Linternas LED para minero | 150 |  / P | Máquinas portátiles | 167 - 175 |  |
| Juegos de sujetadores | 231 |  | Linternas plásticas reflectoras LED | 12, 148 |  | Máquinas portátiles inalámbricas | 176 |  |
| K | | | Llaves para filtro de aceite | 157 |  | Martillos | 163 |  / P |
| Kits contra caídas | 214 |  | Llaveros | 162 | P | Martillos demoledores | 170 |  |
| Kits de accesorios para mini rectificadoras | 175 |  | Llaves de 3 puntos para filtro de aceite | 157 |  | Martillos planchadores | 164 |  |
| Kits de llaves de impacto neumáticas | 121 |  | Llaves de cruz | 10, 159 |  / P | Máscaras electrónicas para soldar | 226 |  / P |
| Kit de mini rectificador neumático | 124 |  | Llaves de impacto neumáticas | 121 |  | Máscaras para Soldar | 226 |  / P |
| Kits para pintor | 187 |  | Llaves francesas | 151 |  / P | Mascarillas | 209 |  |
| L | | | Llaves hexagonales allen | 160, 161 |  / P | Medidores de presión | 178 |  / P |
| Lampas cajueleras | 153 |  | Llaves mixtas | 158, 159 |  / P | Medidor de temperatura | 178 |  |
| Lampa carbonera | 153 |  | Llaves mixtas con ratchet | 158 |  | Medidor láser | 240 |  |
| Lampas cuchara | 152 |  / P | Llaves para adaptadores de disco | 101 |  | Mezcladores | 184 |  |
| Lampas mineras | 152 |  | Llave para gasfitería | 151 |  | Micas para máscaras electrónicas | 229 |  / P |
| Lampa modelo español | 152 |  | Llaves para mandriles | 172 |  / P | Mini rectificadora | 175 |  |
| Lampa plegable | 153 |  | Llaves stilson | 151 |  / P | Mini rectificadoras neumáticas | 124 |  |
| Lampas rectas | 153 |  | Llaves torx | 161 |  / P | Mini inflador de aire para balones | 129 | P |
| Lampa sanitaria | 153 |  | Llave universal con cadena | 157 |  | Mini infladores de aire para bicicleta | 129 |  |

| | | | | | | | | |
|--------------------------------------|--------|-----------|---|-----------|-------------|--|---------|-----------|
| Mirillas de seguridad | 61 | | Pinceles | 185 | P | Puntas para desarmador | 195-201 | |
| Mochilas para laptop | 243 | | Pintura | 184 - 188 | /P/U | Punzones | 202 | |
| Mochilas portaherramienta | 46 | | Pinturas en aerosol | 188 | U | R | | |
| Motobombas con motor a gasolina | 30, 31 | /P | Pinzas para nivelación de mayólica | 78 | | Rack despachador para mangueras | 139 | |
| Multiherramientas | 178 | P | Pinzas ponchadoras | 22 | | Rack para herramientas de alto impacto | 183 | |
| Multiherramientas tipo llavero | 162 | | Pisones | 183 | | Rack para lijas | 156 | |
| Multitesters digitales | 179 | | Pistolas de aire (aerógrafos) | 192 | | Racks para carretillas | 54 | |
| N | | | Pistolas de calor | 168 | | Raspadores | 203 | |
| Navajas | 82 | /P | Pistolas de riego | 130 | /P | Rastrillos | 204 | /P |
| Niveles | 180 | /P | Pistolas para pintar | 189 -191 | | Rastrillo - Pico | 136 | |
| Niveles láser | 181 | | Pistolas para pintar (repuestos) | 193 | | Ratchets | 124 | |
| O | | | Pistolas para limpieza | 70 | | Ratchets, encastre 1/2" | 88, 89 | |
| Odómetros | 240 | | Pistola para recubrimientos | 70 | | Ratchets, encastre 1/4" | 88 | |
| Orejas | 207 | | Pistolas para silicona | 188 | | Ratchets, encastre 3/4" | 88 | |
| Organizadores con compartimentos | 45 | /P | Pistolas para sopletear | 70 | | Ratchets, encastre 3/8" | 88, 89 | |
| P | | | Pistones guía para clavadoras neumáticas | 123 | | Recolectores de fruta | 134 | |
| Pads para lijadora orbital neumática | 124 | | Pistones guía para engrapadoras neumáticas | 122 | | Rectificadora (pulidora) para cilindro de motor | 11 | |
| Pala bate fuego | 183 | | Planchas de batir | 25 | P | Repuestos para compresoras | 67 | |
| Palancas articuladas, encastre 1/2" | 91 | | Planchas de empastar | 194 | | Repuestos para cortapisos de mayólica | 77 | |
| Palancas articuladas, encastre 1/4" | 91 | | Plomadas | 194 | /P | Repuestos para fumigadores | 141 | /P |
| Palancas articuladas, encastre 3/4" | 91 | | Podadoras | 139 | | Repuestos para motobombas | 32 | |
| Palancas articuladas, encastre 3/8" | 91 | | Poleras | 242 | | Repuestos de pistolas para pintar | 193 | |
| Palancas berbiquí, encastre 1/2" | 91 | | Polos | 241 | | Reglas de acero inoxidable | 113 | |
| Palancas corredizas, encastre 1/2" | 92 | | Ponchos desechables | 218 | | Reglas para de tuercas, tornillos y brocas | 56 | |
| Palancas corredizas, encastre 1/4" | 92 | | Portamachos | 164 | | Relojes de pared | 243 | |
| Palancas corredizas, encastre 3/4" | 92 | | Portamangueras | 139 | | Relojes para caballero | 243 | |
| Palancas en "L", encastre 1/2" | 91 | | Prensas | 202, 203 | | Remachadoras | 205 | /P |
| Palancas en "L", encastre 3/4" | 91 | | Prensas esquineras | 202 | | Remachadoras neumáticas | 124 | |
| Paraguas | 244 | | Prensas hidráulicas | 106 | | Repuestos de cuchillas para cortadores de tubo | 75 | /P |
| Parasol para auto | 244 | | Probadores piloto | 201 | | Repuestos para amoladoras | 168 | /P |
| Pastas para soldar | 229 | | Protectores auditivos | 207 | | Repuestos para cepillos y routeadoras eléctricas | 174 | |
| Patos | 181 | | Protectores faciales | 206 | /P | Repuestos para desbrozadoras | 177 | |
| Picos | 183 | | Pulidoras | 173 | | Repuestos para duplicadoras portátiles | 58 | |
| Piedras (puntas montadas) | 182 | | Pulidoras (rectificadoras) para cilindro de motor | 11 | | Repuestos para engrasadoras | 105 | |
| Piedras para amoladora de banco | 99 | | Puntas hexagonales | 62 | | Repuestos para lijadoras | 174 | |
| Piedras para asentar | 182 | | Puntas montadas | 182 | | Repuestos para patos | 181 | |

Índice alfabético

| | | | | | | | | |
|---|----------|--|-------------------------------------|----------|--|----------------------------------|-----------|--|
| Repuestos para pistolas para pintar | 193 |  | Soldadura | 224-229 |  / P | Tiralíneas | 237 |  / P |
| Repuestos para protectores faciales | 206 |  / P | Soldaduras para electrónica | 229 |  | Tizas para tiralíneas | 237 |  |
| Repuestos para pulidora | 173 |  | Soldaduras para tubería | 229 |  | Tolvas para carretilla | 55 |  |
| Repuestos para ratchets | 89 |  | Soportes para amoladoras angulares | 168 |  | Tomatodos | 245 |  |
| Repuestos para rodillos para pintar | 186, 187 |  | Sujetadores con ratchet | 231 |  | Tornillo de carpintero | 236 |  |
| Repuestos para taladros percutores SDS plus | 171 |  | Suspensión para careta | 229 |  | Tornillos de banco | 236 |  / P |
| Repuestos para taladros percutores | 169 |  / P | Suspensión para cascos de seguridad | 206 |  / P | Tornillos para serrucho | 219 |  |
| Repuestos para tijeras (una mano) | 132 |  | T | | | Torquímetros, encastre 1/2 | 88 |  |
| Repuestos para torquímetros | 89 |  | Talacho - pico | 136 |  | Torquímetros, encastre 3/4" | 88 |  |
| Respaldos para discos de lija | 157 |  | Taladros inalámbricos | 176 |  | Trabajadores para serrucho | 219 |  |
| Respiradores | 209 |  / P | Taladros percutores | 169, 171 |  / P | Trajes de protección desechables | 218 |  |
| Rodilleras | 207 |  | Taladros percutores (accesorios) | 176 |  | Trampas para ratón | 237 |  / P |
| Rodillos para pintar | 186, 187 |  | Taladros percutores inalámbricos | 176 |  | Triángulos de seguridad | 10, 213 |  |
| Rompedores de piso | 204 |  | Tapete para entrada | 246 |  | Trinches | 237 |  |
| Routeadoras | 174 |  | Tarrajás | 164 |  | Trípode para nivel láser | 181 |  |
| S | | | Tarrajás (accesorios) | 165 |  | Tronzadoras | 166 |  |
| Seguridad industrial | 209-218 |  / P | Tarrajás para tubo | 165 |  | V | | |
| Selladores de neumáticos | 10 |  | Tecles industriales | 232 |  | Ventosas | 237 |  |
| Serruchos | 219 |  / P | Templadoras de manivela con cable | 233 |  | W | | |
| Serruchos para tijeras para ramas altas | 134 |  | Tenazas | 228, 233 |  / P | Wincha tipo llavero | 238 |  |
| Serruchos de poda | 135 |  | Tenazas para carpintero | 233 |  | Winchas | 238 - 240 |  / P |
| Serruchos para drywall | 219 |  / P | Tenazas para mayólica | 77 |  | Winchas tipo llavero | 162, 238 |  |
| Sierras caladoras | 168 |  | Tenazas para tierra | 23 |  / P | Z | | |
| Sierras circulares | 168 |  | Tenazas porta electrodo | 23 |  / P | Zapapicos | 183 |  / U |
| Sierras circulares para madera | 222, 223 |  | Termos | 245 |  | | | |
| Sierras copa bimetalicas | 220 |  | Tijera escolares | 235 |  / P | | | |
| Sierras copa (Juegos) | 220, 221 |  / P | Tijeras | 234, 235 |  / P | | | |
| Sierras copa con diamante | 221 |  | Tijeras de aviación | 234 |  | | | |
| Sierras ingleteadoras | 166 |  | Tijeras industriales | 235 |  | | | |
| Sierras para arcos montaraz | 133 |  | Tijeras multiusos | 235 |  / P | | | |
| Siliconas | 230 |  | Tijeras para casa y oficina | 235 |  / P | | | |
| Silla plegable | 244 |  | Tijeras para costura | 235 |  / P | | | |
| Sistemas de nivelación para mayólica | 78 |  | Tijeras para estilista y peluquero | 235 |  / P | | | |
| Sobrelente | 208 |  | Tijeras para hojalatero | 234 |  / P | | | |
| Sogas para remolque | 9 |  | Tijeras para poda | 132, 133 |  / P | | | |
| Soldadoras inversoras | 224, 225 |  / P | Tijeras para ramas altas | 134 |  | | | |

Compresora de aire con linterna para auto, 12 V **TRUPER**

- Ideal para inflar balones, juguetes inflables, llantas de bicicletas, neumáticos, etc.

ESPECIFICACIONES

Capacidad: 35 L/min
Máxima presión: 150 psi
Potencia: 192 W
Cable: 2.75 m

Linterna de LED
para emergencias

Luminosidad: 20 lm
Distancia: 42 m



Incluye estuche



Incluye 3 válvulas



Se encuentra también en pág. 67

NUEVO

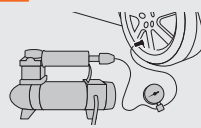

Infla una llanta en la mitad de tiempo que otras marcas
Neumático: 185 / 65 Rin 15
Presión: 0 - 35 psi

Manómetro en escala psi

3 min. inflado

Manguera de 1.2 m

Conector rápido



Cumple la norma: NOM-003-SCFI

Juego de bornes para batería, poste superior, latón **PRETUL**

- Precio por blíster con 2 piezas

- Para cable de 6 a 1 AWG

- Mayor conductividad que bornes de plomo

REF. PRECIO UNITARIO

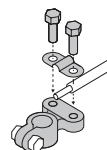

| CÓDIGO | CLAVE | NC |
|--------|--------|----|
| 23042 | TEBA-3 | 2 |

CAJA 6 / MÁSTER 48

Cables pasa corriente de batería

- Mayor flexibilidad

Uso lateral y frente a frente

Uso frente a frente

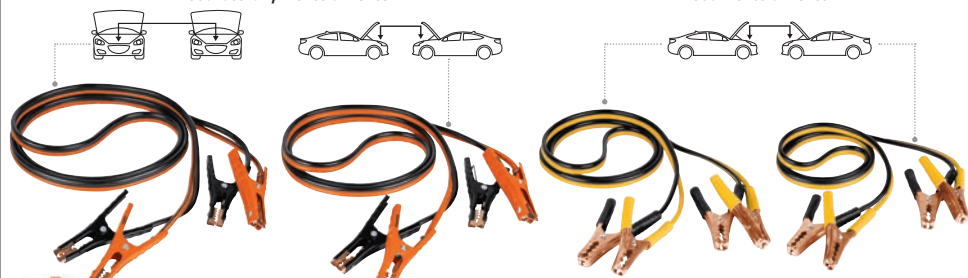

| | TRUPER expert | TRUPER | PRETUL | PRETUL |
|----------------|-----------------------------|----------------------------|-----------------------------|---------------|
| Incluyen funda | 6 AWG (13 mm ²) | 8 AWG (8 mm ²) | 10 AWG (5 mm ²) | |

| Código: | 17544 | 17543 | 22808 | 22807 |
|----------------|-----------|-----------|-----------|-----------|
| Clave: | CAP-3506T | CAP-3008T | CAP-2510P | CAP-2010P |
| Corriente: | 350 A | 225 A | 125 A | 125 A |
| Largo: | 3.5 m | 3 m | 2.5 m | 2 m |
| | | NC 2 | NC 2 | NC 2 |
| Caja / Máster: | 2 / 10 | | 5 / 20 | |

Cocodrilos pasa corriente

NUEVO



| Código: | 100777 | 20123 |
|--|-----------------------------|-----------------------------|
| Clave: | CAIMAN-T | CAIMAN-P |
| Capacidad máx. de calibre recomendado: | 6 AWG (13 mm ²) | 10 AWG (5 mm ²) |
| Para: | CAP-3506T y CAP-3008T | CAP-2510P y CAP-2010P |
| Largo: | 16 cm | 14 cm |
| Espesor: | 1 mm | 0.6 mm |
| | | NC 2 |
| | | NC 2 |
| Caja / Máster: | 3 / 48 | 6 / 48 |

Correa con ganchos para remolque **TRUPER**

- Gran elasticidad para absorber los estiramientos



100% poliéster

Espesor: 2 mm

Ganchos de acero forjado con seguros de enganche rápido

Incluye funda

Sogas con gancho para remolque **TRUPER**

- Gran elasticidad para absorber los estiramientos



Fabricadas en polipropileno

Ganchos de acero forjado con seguros de enganche rápido

Incluye funda

| Código: | 18344 | 18346 | 18345 |
|------------------------|-------------------|-------------------|-------------------|
| Clave: | CREM-2X58C | CREM-7/8X45 | CREM-5/8X35 |
| Carga de ruptura: | 4,000 kg | 3,000 kg | 2,000 kg |
| Largo x Ancho (L x A): | L 5.8 m x A 48 mm | L 4.5 m x A 27 mm | L 3.5 m x A 22 mm |
| Carga de trabajo: | 2,000 kg | 2,000 kg | 1,000 kg |
| | | NC 2 | NC 2 |
| | | NC 2 | NC 2 |
| Caja / Máster: | 1 / 12 | | 1 / 12 |

Llaves de cruz TRUPER

-Cromadas

Se encuentran también en pág. 159

LLCR-20D:
Cuadro 1/2" permite el uso con cubos de varias medidas



Exceden la norma especificación federal: GGG-W-644b / DIN-899

| | | | | | | |
|----------------|--------------------------|---------------------------|--------------------|---------------------------|--------------------|---------------------------|
| | 20" (50 cm) | 20" (50 cm) | 18" (45 cm) | 16" (40 cm) | 14" (35 cm) | 14" (35 cm) |
| Código: | 18024 | 15481 | 15480 | 102634 | 102635 | 15484 |
| Clave: | LLCR-20D | LLCR-20 | LLCR-18 | LLCR-16 | LLCR-14 | LLCR-14X |
| Bocas: | 3/4", 13/16", 7/8", 1/2" | 17 mm, 3/4", 13/16", 7/8" | | 17 mm, 3/4", 13/16", 7/8" | | 17 mm, 3/4", 13/16", 7/8" |
| | NC 2 | NC 2 | NC 2 | NC 2 | NC 2 | NC 2 |

Caja / Máster: 3 / 12

NUEVOS



Nueva presentación En tarjeta

Plegable 14" (35 cm)

Llaves de cruz PRETUL

-Satinadas

Se encuentran también en pág. 159

Exceden la norma especificación federal: GGG-W-644b / DIN-899

| | | | | |
|----------------|---------------------------|--------------------|---------------------------|---------------------------|
| | 20" (50 cm) | 18" (45 cm) | 16" (40 cm) | 14" (35 cm) |
| Código: | 21802 | 21801 | 28889 | 21800 |
| Clave: | LLCR-20P | LLCR-18P | LLCR-16P | LLCR-14P |
| Bocas: | 17 mm, 3/4", 13/16", 7/8" | | 17 mm, 3/4", 13/16", 7/8" | 17 mm, 3/4", 13/16", 7/8" |
| | NC 2 | NC 2 | NC 2 | NC 2 |

Caja / Máster: 4 / 12

NUEVO

Sellador de neumáticos TRUPER

- Para llantas de rin 13" a 16"
- Infla, sella y repara instantánea y temporalmente fugas y pinchaduras de hasta 6 mm (1/4")
- Dura hasta 2 años
- No requiere gato o herramientas
- Contenido: 12 oz (340 g)



HECHO EN MÉXICO



No dañan la capa de ozono

Triángulos de seguridad TRUPER

Se encuentran también en pág. 213



Plegables

Reflejante rojo de alta visibilidad



TRISE-435: Incluye estuche plástico

| CÓDIGO | CLAVE | CAJA | MÁSTER | NC | |
|--------|-----------|-------|--------|----|---|
| 10943 | TRISE-290 | 29 cm | 4 | 16 | 2 |
| 10942 | TRISE-435 | 44 cm | 3 | 12 | 2 |

Imán flexible de acero con LED, 3 kg
TRUPER **NUEVO**

- Levanta hasta 3 kg
- Utiliza 3 baterías AG13, incluidas
- Para recuperar objetos de metal en lugares de difícil acceso

ESPECIFICACIONES
Largo mango: 11 cm



| CÓDIGO | CLAVE | NC |
|--------------------|----------|----|
| 15326 | PICK-UPL | 2 |
| CAJA 6 / MÁSTER 72 | | |

Imán extensible de acero inoxidable, 3.6 kg
TRUPER **NUEVO**

- Levanta hasta 3.6 kg
- Para recuperar objetos de metal en lugares de difícil acceso

ESPECIFICACIONES
Extensión mínima: 15 cm
Extensión máxima: 66 cm



| CÓDIGO | CLAVE | NC |
|--------------------|----------|----|
| 15325 | PICK-UPX | 2 |
| CAJA 6 / MÁSTER 72 | | |

Imán extensible de acero inoxidable, 1.5 kg
TRUPER **NUEVO**

- Levanta hasta 1.5 kg
- Para recuperar objetos de metal en lugares de difícil acceso

ESPECIFICACIONES
Extensión mínima: 13 cm
Extensión máxima: 63 cm



| CÓDIGO | CLAVE | NC |
|--------------------|---------|----|
| 14140 | PICK-UP | 2 |
| CAJA 6 / MÁSTER 72 | | |

Espejo telescópico
TRUPER

- Ideal para inspección en lugares de difícil acceso

ESPECIFICACIONES
Extensión mínima: 19 cm
Extensión máxima: 36 cm
Diámetro cabeza: 5 cm



| CÓDIGO | CLAVE | NC |
|--------------------|---------|----|
| 14544 | ESP-TEL | 2 |
| CAJA 4 / MÁSTER 24 | | |

Rectificadora (pulidora) para cilindro de motor
TRUPER

ESPECIFICACIONES
Apertura mínima: 5 cm
Apertura máxima: 18 cm

14533

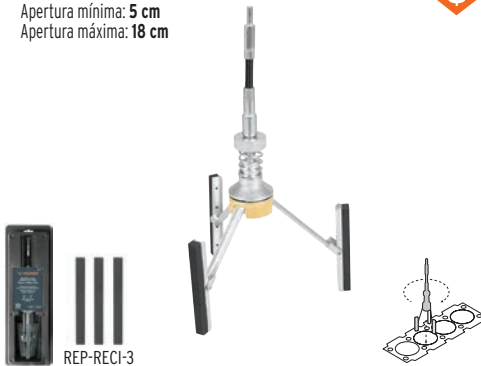

| CÓDIGO | CLAVE | DESCRIPCIÓN | NC |
|--------------------|------------|---------------|----|
| 14533 | RECI-3 | Rectificadora | 2 |
| CAJA 2 / MÁSTER 10 | | | |
| 14534 | REP-RECI-3 | 3 Piedras | 2 |
| CAJA 6 / MÁSTER 36 | | | |

Compresor para anillos de pistón de gasolina
TRUPER

ESPECIFICACIONES
Apertura mínima: 5 cm
Apertura máxima: 13 cm
Altura compresor: 8 cm



| CÓDIGO | CLAVE | NC |
|--------------------|----------|----|
| 14536 | CO-AN-PI | 2 |
| CAJA 4 / MÁSTER 16 | | |

Compresor para anillos de pistón de diésel
TRUPER

ESPECIFICACIONES
Apertura mínima: 7 cm
Apertura máxima: 16 cm
Altura compresor: 15 cm

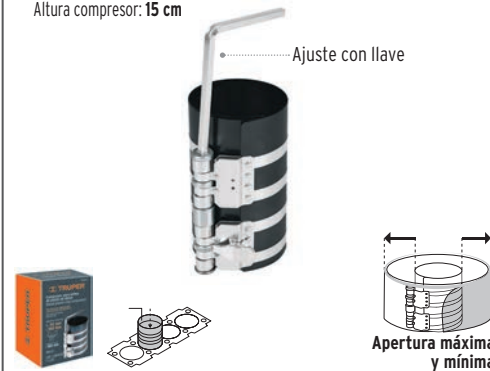

| CÓDIGO | CLAVE | NC |
|-------------------|----------|----|
| 14522 | CO-AN-DI | 2 |
| CAJA 2 / MÁSTER 6 | | |

Compresor para resorte de válvulas, motores grandes
TRUPER

- Permite remover e instalar resortes de válvulas en automóviles y camiones ligeros



| CÓDIGO | CLAVE | NC |
|-------------------|----------|----|
| 14528 | CO-RE-VA | 2 |
| CAJA 2 / MÁSTER 8 | | |

Compresor para resorte de válvulas con cabeza
TRUPER

- Ideal para quitar y colocar los resortes de válvulas sin retirar la cabeza del motor



| CÓDIGO | CLAVE | NC |
|--------------------|-----------|----|
| 14524 | CO-RES-VA | 2 |
| CAJA 4 / MÁSTER 16 | | |

Cepillo limpiador para tubos y conexiones de cobre, 4 en 1
TRUPER



| CÓDIGO | CLAVE | NC |
|--------------------|--------|----|
| 17110 | CEAL-4 | 2 |
| CAJA 6 / MÁSTER 96 | | |

Linternas plásticas reflectoras LED TRUPER

- LED de alta luminosidad y alcance
- Grip antideslizante



Baterías ION LITIO **2x** Incluidas
 Más tiempo de vida
 Mayor velocidad de carga

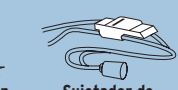

Se encuentran también en pág. 12



Consulta Grado IP

Linterna plástica reflectora LED, 2000 lm TRUPER

- Modos de iluminación: Frontal (alto, bajo e intermitente), luz inferior (fija) y filtro de luz roja



INCLUYE ADAPTADOR DE USB PARA AUTO Y CABLE USB - USB-C

Puerto USB-A funciona como cargador

NUEVO



Filtro rojo desmontable para señalización



Luz inferior adicional para iluminación a corto alcance

| CÓDIGO | CLAVE | ALTO | BAJO | ALTO | BAJO | DISTANCIA | PILAS ion litio | LARGO | NC |
|--------|-----------|--------------|----------|------|------|-----------|-----------------|-------|----|
| 102418 | LARE-2000 | LUZ FRONTAL | | 6 h | 12 h | 450 m | 2 (incluidas) | 15 cm | 2 |
| | | 2,000 lm | 1,000 lm | | | | | | |
| | | LUZ INFERIOR | | 19 h | | 30 m | | | |
| | | - | 450 lm | | | | | | |

CAJA 1 / MÁSTER 6

Linterna plástica reflectora LED, 900 lm TRUPER

- Modos de iluminación: Alto, bajo, intermitente y filtro de luz roja



INCLUYE ADAPTADOR DE USB PARA AUTO Y CABLE USB - USB-C

NUEVO



Filtro rojo desmontable para señalización



| CÓDIGO | CLAVE | ALTO | BAJO | ALTO | BAJO | DISTANCIA | PILA ion litio | LARGO | NC |
|--------|----------|--------|--------|-------|------|-----------|----------------|-------|----|
| 102404 | LARE-900 | 900 lm | 500 lm | 5.5 h | 11 h | 455 m | 1 (incluida) | 15 cm | 2 |

CAJA 2 / MÁSTER 12

Aspiradora para auto, 12 V PRETUL

- Filtros lavables y reutilizables
- Uso: Sólidos



Cumple la norma: NOM-003-SCFI

ESPECIFICACIONES

- Potencia: 60 W
- Depósito: 600 ml
- Largo cable: 5 m
- Dimensiones: 10 cm x 10 cm x 36 cm
- Peso: 600 g
- Incluye: Filtro y extensión para ranuras



Adaptador para auto

| CÓDIGO | CLAVE | DESCRIPCIÓN | NC |
|--------|-----------|-------------|----|
| 22090 | ASP-12V-P | Aspiradora | 2 |

CAJA 1 / MÁSTER 4

FILTRO DE REPUESTO

| CÓDIGO | CLAVE | DESCRIPCIÓN | NC |
|--------|-----------|-------------|----|
| 23397 | FIL-ASP-P | 2 Filtros | 2 |

CAJA 12 / MÁSTER 576



FIL-ASP-P

A Anzuelos para pesca y alambre de púas

Anzuelos para pesca TRUPER

- Precio por blíster con 100 piezas



Acero niquelado para mayor resistencia a la corrosión



| CÓDIGO | CLAVE | TAMAÑO | A (mm) | B (mm) | C (mm) | D (mm) | MÁSTER | NC |
|--------|---------|--------|--------|--------|--------|--------|--------|----|
| 15455 | ANZU-08 | # 8 | 42 | 16 | 1.65 | 3.3 | 100 | 2 |
| 15456 | ANZU-09 | # 9 | 39 | 15 | 1.45 | 3.1 | 100 | 2 |
| 15457 | ANZU-10 | # 10 | 36 | 14 | 1.3 | 2.8 | 140 | 2 |
| 15458 | ANZU-11 | # 11 | 33 | 13 | 1.2 | 2.5 | 140 | 2 |
| 15459 | ANZU-12 | # 12 | 29 | 12 | 1.1 | 2.3 | 280 | 2 |
| 15462 | ANZU-13 | # 13 | 27 | 11 | 1 | 1.9 | 280 | 2 |
| 15463 | ANZU-14 | # 14 | 24 | 10 | 0.95 | 1.8 | 280 | 2 |
| 15465 | ANZU-15 | # 15 | 22 | 9 | 0.9 | 1.6 | 420 | 2 |
| 15466 | ANZU-16 | # 16 | 20 | 8 | 0.85 | 1.5 | 420 | 2 |
| 15467 | ANZU-18 | # 18 | 18 | 7 | 0.75 | 1.4 | 420 | 2 |
| 15468 | ANZU-20 | # 20 | 15 | 6 | 0.65 | 1.2 | 420 | 2 |

CAJA 10

Alambre de púas TRUPER

NUEVO

- Utilizado en cercos ganaderos, agrícolas y de potreros así como elementos de seguridad de industrias, viviendas u otros recintos
- Peso aprox.: 6 kg
- Longitud aprox.: 200 m
- Precio por rollo



2 Alambres trenzados con púas de 4 puntas de corte diagonal

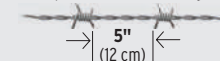

Separación entre púas:

| CÓDIGO | CLAVE | CALIBRE | NC |
|--------|----------|----------|----|
| 103403 | ALPU-200 | BWG 17.5 | 2 |

CAJA 1

Aceites sintéticos para motor de 2 tiempos TRUPER expert

- Aceite sintético con estabilizador
- Maximiza la vida útil del motor hasta un 80%
- Mayor ahorro de combustible
- Baja emisión de humo
- Índice de viscosidad mayor a 140
- Para mezclas 50:1; 40:1, 32:1 y 16:1

Producto mejorado

- Contenido exacto para mezcla de gasolina
- Botes con relieves para un mejor agarre y boca fácil de verter



Ventana para verificar el nivel de aceite



Tapa dosificadora para la correcta preparación de mezclas



HECHO EN MÉXICO

MEZCLA EXACTA 50:1

| GASOLINA | ACEITE |
|-----------------|------------------|
| 0.3 gal (1.1 L) | 4 Tapas (20 ml) |
| 0.5 gal (2 L) | 8 Tapas (40 ml) |
| 0.8 gal (3 L) | 12 Tapas (60 ml) |
| 1 gal (3.7 L) | 16 Tapas (80 ml) |

*Cantidad de gasolina por botella de aceite / Consulte datos con el fabricante de su equipo

| Código: | 17625 | 17624 | 14991 |
|----------------|----------------|---------------|---------------|
| Clave: | ACES-20 | ACES-5 | ACES-2 |
| Contenido: | 400 ml (14 oz) | 100 ml (3 oz) | 60 ml (2 oz) |
| Mezcla*: | 20 L (5.2 gal) | 5 L (1.3 gal) | 3 L (0.8 gal) |
| | NC 2 | NC 2 | NC 2 |
| Caja / Máster: | 6 / 24 | 6 / 36 | 10 / 80 |

Aceites semi-sintéticos TRUPER para motor de 4 tiempos

- Aceite semi-sintético con estabilizador
- Prolonga la vida del motor hasta un 50%
- Baja emisión de humo
- No carboniza y facilita el arranque
- Alto índice de viscosidad, grado SAE 10W-30
- Recomendados para motores OHV (over head valve, válvula de cabeza)

Producto mejorado

- Botes con relieves para un mejor agarre y boca fácil de verter



Ventana para verificar el nivel de aceite



HECHO EN MÉXICO

PARA MOTORES CLASIFICACIÓN:
 API SG JASO MA
 API SH JASO MA1
 API SJ JASO MA2
 API SL JASO MB
 API SM
 API SN

Estos códigos cambian de clave. Durante la transición el sistema referirá a la nueva clave.

| Código: | 14929 | CLAVE ANTERIOR | 14928 | CLAVE ANTERIOR |
|----------------|-------------|----------------|----------------|----------------|
| Clave: | ACES-4T-32 | ACT-4T-32 | ACES-4T-16 | ACT-4T-16 |
| Contenido: | 1 L (34 oz) | | 400 ml (14 oz) | |
| | | NC 2 | | NC 2 |
| Caja / Máster: | 3 / 18 | | 6 / 36 | |

Aceite mineral para compresor, 1 L (34 oz) TRUPER

- Grado SAE 30 / ISO 100
- Alto índice de viscosidad
- Ideal para cualquier tipo de compresor lubricado

HECHO EN MÉXICO

NUEVO

Ventana para verificar el nivel de aceite



- VENTAJAS**
- Máximo desempeño del compresor
 - Baja volatilidad
 - Gran fluidez a bajas temperaturas
 - Estabilidad térmica
 - Protege contra la corrosión
 - Prolonga la vida del compresor eliminando lacas, residuos y depósitos de carbono
 - Bote con relieve para un mejor agarre y boca fácil de verter

Se recomienda su aplicación en sistemas de compresores de aire



Compresores

Se encuentra también en pág. 70

| CÓDIGO | CLAVE | NC |
|--------|---------|----|
| 102533 | ACEM-32 | 2 |

CAJA 3 / MÁSTER 18

Aceites aflojatodo TRUPER

- Penetrantes
- Absorben la humedad
- Protegen contra la corrosión y oxidación
- Limpian superficies con polvo, grasa, pegamento, etc.
- Para la mayoría de los materiales excepto policarbonato y poliestireno



Incluyen aplicador para lugares de difícil acceso

HECHO EN MÉXICO

| Código: | 13472 | 13471 | 13470 | 13469 | 13468 |
|----------------|----------------|----------------|----------------|---------------|---------------|
| Clave: | WT-550 | WT-400 | WT-350 | WT-240 | WT-110 |
| Contenido: | 550 ml (19 oz) | 400 ml (14 oz) | 345 ml (12 oz) | 235 ml (8 oz) | 110 ml (4 oz) |
| | NC 2 | NC 2 | NC 2 | NC 2 | NC 2 |
| Caja / Máster: | 6 / 48 | 12 / 48 | 6 / 60 | 12 / 60 | 12 / 60 |

Grasa blanca de litio, en aerosol

TRUPER

- Deja una barrera inhibidora de óxido para protección contra la corrosión
- Ideal para aplicaciones metal - metal
- Fórmula de larga duración, no gotea y permanece adherida a las superficies sobre las que se aplica
- Alta resistencia al agua, corrosión y herrumbre
- Alta estabilidad mecánica, resistencia a temperaturas elevadas



Aplicador para lugares de difícil acceso



Lubricante de cadenas, en aerosol

TRUPER

- Protege cadenas de bicicletas
- Previene rechinidos y prolonga la vida de la cadena, engranes y componentes
- Buena resistencia al agua
- Estabilidad mecánica
- Contiene silicona de alta durabilidad



Aplicador para lugares de difícil acceso



Lubricante antioxidante, en aerosol

TRUPER

- Libera mecanismos adheridos con rapidez, rompe las uniones de óxido
- Deja una capa protectora que evita que se vuelva a formar el óxido y la corrosión
- Resistente al agua
- Punto de ebullición: 60 °C a 170 °C



Baja tensión superficial para una mayor penetración en óxido

Aplicador para lugares de difícil acceso



Lubricante seco anticorrosivo, en aerosol

TRUPER

- Excelente para reducir fricción y desgaste
- Seca rápidamente dejando una película lubricante que resiste acumulación de suciedad, polvo y aceite
- Mantiene el buen funcionamiento del equipo
- Secado rápido
- Resistente al agua y temperaturas elevadas



Aplicador para lugares de difícil acceso



| Código: | 101974 | 101975 | 101976 | 101977 |
|---------------------|--|---|---|---|
| Clave: | WT-300GL | WT-400CA | WT-400SP | WT-240TE |
| Contenido: | 295 ml (10 oz) | 400 ml (14 oz) | 400 ml (14 oz) | 240 ml (8 oz) |
| Temp. de operación: | -15 °C a 170 °C | -35 °C a 210 °C | - | -30 °C a 250 °C |
| Usos | Bisagras, engranes, piñones, cierres, rieles, poleas, cables y carriles guía | Para cadenas, eslabones de cadenas y transmisiones de bicicleta | Pernos, rosas de tuberías, cerraduras, cadenas de bicicletas, piezas oxidadas y componentes atascados | Cuchillas, brocas, rieles para puertas y ventanas, rodillos, bisagras, cintas transportadoras, herramientas y equipos eléctricos y diapositivas |
| | NC 2 | NC 2 | NC 2 | NC 2 |
| Caja / Máster: | 4 / 16 | 4 / 16 | 4 / 16 | 4 / 16 |

Grasa lubricante multiusos, base litio

TRUPER

- Alta estabilidad mecánica, resistentes a velocidades elevadas
- Alta resistencia al agua, corrosión y herrumbre
- Recubre y penetra



450 g

Grasa lubricante, base calcio

TRUPER

- Alta estabilidad mecánica y buena adhesividad
- Buena repelencia al agua, corrosión y herrumbre
- Resistentes a velocidades moderadas
- Recubre y penetra



450 g

Grasa automotriz, base bentona

TRUPER

- Para altas temperaturas y velocidades, sin escurrirse
- Excelente adhesividad y poder antifricciónante
- Alta resistencia al agua, corrosión y herrumbre



450 g

| Código: | 12783 | 101571 | 101574 |
|--|---|---|---|
| Clave: | GRAS-45 | GRAS-45C | GRAS-45B |
| Grado: | 2 NLGI | 2 NLGI | 3 NLGI |
| Penetración a 60 @ 25° C golpes (1/10 mm): | 265 a 295 | 265 a 295 | 220 a 250 |
| Temperatura de operación: | -25 °C a 150 °C | -10 °C a 75 °C | -10 °C a 190 °C |
| Punto de goteo: | 180 °C | 90 °C | 250 °C |
| Usos | Chasis, sistemas de suspensión, baleros, equipo agrícola, industrial, de construcción, engranes sin fin, discos de embrague, rodillos y cojinetes sencillos | Chasis, sistemas de suspensión, muelles, rótulas, puertas correizas, bisagras, quinta rueda de remolques, o elementos en donde no se requieran altas temperaturas, etc. | Pernos de seguridad, juntas flexibles, crucetas, elementos mecánicos, rodamientos, rótulas, baleros, muñones de hornos, ruedas de grúas de fundición, hornos de calentamiento, etc. |
| Color: | Verde | Rojo | Ámbar |
| | NC 2 | NC 2 | NC 2 |
| Caja / Máster: | 4 / 12 | 4 / 12 | 4 / 12 |

Aceites multiusos

TRUPER

- Protegen contra oxidación y corrosión
- Limpian superficies de metal



A-31-90
Multiusos

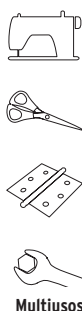

Limpiador de carburador, 470 ml

TRUPER

- Limpia partes metálicas y el exterior e interior de carburadores sin desarmar
- Para todo tipo de motores
- Limpia y remueve: grasa, aceite, polvo y suciedad
- No daña el sensor de oxígeno ni el convertidor catalítico
- Contenido neto: 334 g / 473 ml

Nueva imagen



Incluye aplicador para lugares de difícil acceso

| CÓDIGO | CLAVE | NC |
|--------|--------|----|
| 17111 | KC-470 | 2 |

CAJA 4 / MÁSTER 16

Aceiteras

TRUPER

- Mecanismo interno metálico



Aplicador flexible

Boquilla con punta de latón sólido

| CÓDIGO | CLAVE | CAPACIDAD | NC |
|--------|----------|----------------|----|
| 14870 | ACEF-180 | 180 ml (6 oz) | 2 |
| 14872 | ACEF-300 | 300 ml (10 oz) | 2 |
| 14874 | ACEF-500 | 500 ml (17 oz) | 2 |

CAJA 6 / MÁSTER 36

Acero al cromo vanadio
2X más resistente al desgaste
que las de acero al carbono



Mangos ergonómicos
cubiertos de TPR con
topes que evitan el
deslizamiento de la mano



Aíslan hasta
1,000 V

Alicates universales profesionales, uso rudo, **TRUPER expert**
alta palanca, Comfort Grip

- Diseño que permite aplicar **25%** más palanca
al corte con el mismo esfuerzo

Exceden la norma: ASME B107.20

| CÓDIGO | CLAVE | LARGO | NC |
|--------|---------|------------|----|
| 17338 | T200-7X | 7" (18 cm) | 2 |
| 12350 | T200-8X | 8" (20 cm) | 2 |
| 12351 | T200-9X | 9" (23 cm) | 2 |

CAJA 3 / MÁSTER 36

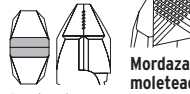

Punta plana
Mordazas con
moleteado cruzado
para una sujeción firme

Cuchillas afiladas para
cortes rápidos y precisos



Alicates universales, alta palanca, Comfort Grip **TRUPER expert**

- Diseño que permite aplicar **25%** más palanca
al corte con el mismo esfuerzo

Exceden la norma: ASME B107.20

| CÓDIGO | CLAVE | LARGO | NC |
|--------|---------|------------|----|
| 12347 | T201-6X | 6" (15 cm) | 2 |
| 17329 | T201-7X | 7" (18 cm) | 2 |
| 17330 | T201-8X | 8" (20 cm) | 2 |

CAJA 6 / MÁSTER 36

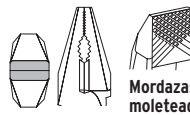

Punta plana
Mordazas con
moleteado cruzado
para una sujeción firme

Cuchillas afiladas para
cortes rápidos y precisos



Alicates de punta y corte, Comfort Grip **TRUPER expert**

Exceden la norma: ASME B107.13

| CÓDIGO | CLAVE | LARGO | NC |
|--------|---------|------------|----|
| 17334 | T203-6X | 6" (15 cm) | 2 |
| 12348 | T203-7X | 7" (18 cm) | 2 |
| 17336 | T203-8X | 8" (20 cm) | 2 |

CAJA 6 / MÁSTER 36

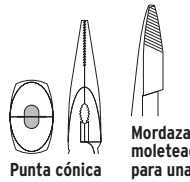

Punta cónica
Mordazas con
moleteado cruzado
para una sujeción firme

Cuchillas afiladas para
cortes rápidos y precisos



Alicate de punta curva, Comfort Grip **TRUPER expert**

Excede la norma: ASME B107.13

| CÓDIGO | CLAVE | LARGO | NC |
|--------|---------|------------|----|
| 17337 | T302-6X | 6" (15 cm) | 2 |

CAJA 6 / MÁSTER 36



Punta cónica mordaza
con estriado recto

Cuchillas afiladas para
cortes rápidos y precisos



Alicates de corte diagonal, alta palanca, Comfort Grip **TRUPER expert**

- Diseño que permite aplicar **25%** más palanca
al corte con el mismo esfuerzo

Exceden la norma: ASME B107.13

| CÓDIGO | CLAVE | LARGO | NC |
|--------|---------|------------|----|
| 102427 | T202-5X | 5" (13 cm) | 2 |
| 17331 | T202-6X | 6" (15 cm) | 2 |
| 12349 | T202-7X | 7" (18 cm) | 2 |
| 102428 | T202-8X | 8" (20 cm) | 2 |

CAJA 6 / MÁSTER 36



Punta standard
corte diagonal

Cuchillas afiladas para
cortes rápidos y precisos



Alicates de mecánico, Comfort Grip **TRUPER expert**

Exceden la norma: ASME B107.23

| CÓDIGO | CLAVE | LARGO | NC |
|--------|---------|-------------|----|
| 13065 | PCH-8X | 8" (20 cm) | 2 |
| 13066 | PCH-10X | 10" (25 cm) | 2 |

CAJA 3 / MÁSTER 36



Punta plana mordaza
con estriado recto



2 Posiciones
de ajuste

Cuchillas afiladas para
cortes rápidos y precisos



Alicates pico loro, Comfort Grip **TRUPER expert**

Exceden la norma: ASME B107.13

| CÓDIGO | CLAVE | LARGO | POSICIONES | NC |
|--------|---------|-------------|------------|----|
| 102393 | PEX-8X | 8" (20 cm) | 5 | 2 |
| 13068 | PEX-10X | 10" (25 cm) | 5 | 2 |
| 102394 | PEX-12X | 12" (30 cm) | 7 | 2 |

CAJA 3 / MÁSTER 36

Mordazas en paralelo que permiten
mejor agarre en cualquier posición



Punta plana mordaza
con estriado recto



A Alicates, mango de PVC

- Fabricadas en acero al cromo vanadio
2X más resistentes a la corrosión

- Alicates de mecánico y pico loro,
fabricadas en acero al carbono

- Acabado pulido para fácil limpieza
- Mango cubierto de PVC

Alicates universales profesionales, cabeza cuadrada, uso rudo **TRUPER**

Exceden la norma: ASME B107.20

| CÓDIGO | CLAVE | LARGO | CAJA | MÁSTER | NC |
|--------|--------|------------|------|--------|----|
| 17303 | T201-7 | 7" (18 cm) | 3 | 36 | 2 |
| 17304 | T201-8 | 8" (20 cm) | 3 | 36 | 2 |
| 17305 | T201-9 | 9" (23 cm) | 3 | 36 | 2 |



Punta plana



Mordazas con moleteado cruzado para una sujeción firme

Cuchillas afiladas para cortes rápidos y precisos



T201-9



Alicates universales **TRUPER**

Exceden la norma: ASME B107.20

| CÓDIGO | CLAVE | LARGO | CAJA | MÁSTER | NC |
|--------|--------|------------|------|--------|----|
| 17306 | T200-6 | 6" (15 cm) | 6 | 60 | 2 |
| 17307 | T200-7 | 7" (18 cm) | 3 | 36 | 2 |
| 17308 | T200-8 | 8" (20 cm) | 3 | 36 | 2 |
| 100579 | T200-9 | 9" (23 cm) | 3 | 36 | 2 |



Punta plana



Mordazas con moleteado cruzado para una sujeción firme

Cuchillas afiladas para cortes rápidos y precisos



T200-8



Alicates de punta y corte **TRUPER**

Exceden la norma: ASME B107.13

| CÓDIGO | CLAVE | LARGO | CAJA | MÁSTER | NC |
|--------|--------|------------|------|--------|----|
| 17309 | T203-6 | 6" (15 cm) | 6 | 60 | 2 |
| 17315 | T203-7 | 7" (18 cm) | 3 | 36 | 2 |
| 17310 | T203-8 | 8" (20 cm) | 3 | 36 | 2 |



Punta cónica



Mordazas con moleteado diagonal para una sujeción firme

Cuchillas afiladas para cortes rápidos y precisos



T203-8



Alicates de corte diagonal **TRUPER**

Exceden la norma: ASME B107.11

| CÓDIGO | CLAVE | LARGO | CAJA | MÁSTER | NC |
|--------|--------|------------|------|--------|----|
| 17311 | T202-5 | 5" (13 cm) | 6 | 60 | 2 |
| 17312 | T202-6 | 6" (15 cm) | 6 | 60 | 2 |
| 17313 | T202-7 | 7" (18 cm) | 3 | 36 | 2 |
| 12353 | T202-8 | 8" (20 cm) | 3 | 36 | 2 |



Punta standard corte diagonal

Cuchillas afiladas para cortes rápidos y precisos



T202-8



Alicates de mecánico **TRUPER**

Exceden la norma: ASME B107.23

| CÓDIGO | CLAVE | LARGO | CAJA | MÁSTER | NC |
|--------|--------|-------------|------|--------|----|
| 17300 | PCH-6 | 6" (15 cm) | 6 | 60 | 2 |
| 17301 | PCH-8 | 8" (20 cm) | 6 | 60 | 2 |
| 17302 | PCH-10 | 10" (25 cm) | 3 | 36 | 2 |



Punta plana mordaza con estriado recto



2 Posiciones de ajuste



PCH-8



Alicates pico loro **TRUPER**

Exceden la norma: ASME B107.23

| CÓDIGO | CLAVE | LARGO | POSICIONES DE AJUSTE | CAJA | MÁSTER | NC |
|--------|--------|-------------|----------------------|------|--------|----|
| 17350 | PEX-8 | 8" (20 cm) | 5 | 3 | 36 | 2 |
| 17351 | PEX-10 | 10" (25 cm) | 6 | 3 | 36 | 2 |
| 17352 | PEX-12 | 12" (30 cm) | 7 | 3 | 36 | 2 |



Punta plana mordaza con estriado recto

Mordazas en paralelo que permiten un mejor agarre en cualquier posición



PEX-10



Alicates pico loro tipo europeo **TRUPER**

- Auto-retención en tuberías y tuercas
- Brindan un agarre perfecto con mínimo esfuerzo

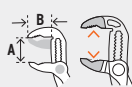

50%

Mayor capacidad de agarre con hasta 3X más posiciones de ajuste que los alicates tradicionales para un agarre óptimo con mínimo esfuerzo

Ajuste automático mediante pulsación de botón directamente en la pieza

NUEVOS

Exceden la norma: ASME B107.23

| CÓDIGO | CLAVE | BASE (B) | LARGO (A) | POSICIONES DE AJUSTE | CAJA | MÁSTER | NC |
|--------|---------|-------------|-----------|----------------------|------|--------|----|
| 102482 | PEX-7E | 7" (18 cm) | 3.2 cm | 15 | 3 | 60 | 2 |
| 102483 | PEX-10E | 10" (25 cm) | 4.6 cm | 16 | 3 | 36 | 2 |
| 102484 | PEX-12E | 12" (30 cm) | 6.3 cm | 22 | 3 | 36 | 2 |
| 102485 | PEX-16E | 16" (40 cm) | 8 cm | 24 | 2 | 16 | 2 |



Punta plana mordaza con estriado recto

Cabeza esbelta ideal para zonas de difícil acceso



PEX-10E

Mordaza universal que permite sostener múltiples geometrías



Alicate de hacendado **TRUPER**



Corte



Uña para remover grapas



Tenaza para remover grapas

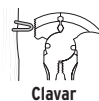

Clavar

Excede la norma: ASME B107.20

| CÓDIGO | CLAVE | LARGO | CAJA | MÁSTER | NC |
|--------|---------|-------------|------|--------|----|
| 17354 | PACE-11 | 11" (28 cm) | 3 | 24 | 2 |



Mordazas estriadas



LA FOTO DE ESTE PRODUCTO NO ESTÁ A ESCALA



Nuevo diseño

(Excepto PEX-8P, PEX-10P y PEX-12P)

- Fabricadas en acero al carbono
- Mango cubierto de PVC



- Topes en mangos que evitan el contacto accidental con las mordazas (Excepto PEX-8P, PEX-10P y PEX-12P)

Alicates universales, uso rudo, Comfort Grip PRETUL®

- Mordazas robustas para sujetar y cortar
- Uso pesado

NUEVOS

| CÓDIGO | CLAVE | LARGO | CAJA | MÁSTER | NC |
|--------|--------|------------|------|--------|----|
| 27154 | 218-PX | 8" (20 cm) | 6 | 36 | 2 |
| 27155 | 219-PX | 9" (23 cm) | 6 | 36 | 2 |

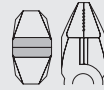

Punta plana mordaza con estriado recto

Cuchillas afiladas para cortes rápidos y precisos



219-PX



Alicates universales, Comfort Grip PRETUL®

22676
22674
\$

| CÓDIGO | CLAVE | LARGO | CAJA | MÁSTER | NC |
|--------|---------|------------|------|--------|----|
| 27156 | PEL-6PX | 6" (15 cm) | 6 | 96 | 2 |
| 22676 | PEL-7PX | 7" (18 cm) | 6 | 60 | 2 |
| 22674 | PEL-8PX | 8" (20 cm) | 6 | 60 | 2 |

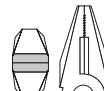

Punta plana mordaza con estriado recto

Cuchillas afiladas para cortes rápidos y precisos



PEL-8PX



Alicates de punta y corte, Comfort Grip PRETUL®

\$

| CÓDIGO | CLAVE | LARGO | CAJA | MÁSTER | NC |
|--------|---------|------------|------|--------|----|
| 22670 | PPC-6PX | 6" (15 cm) | 6 | 96 | 2 |
| 22677 | PPC-7PX | 7" (18 cm) | 6 | 60 | 2 |
| 22671 | PPC-8PX | 8" (20 cm) | 6 | 60 | 2 |

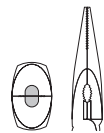

Punta cónica mordaza con estriado recto

Cuchillas afiladas para cortes rápidos y precisos



PPC-8PX



Alicates de corte diagonal, Comfort Grip PRETUL®

22675
22678
\$

| CÓDIGO | CLAVE | LARGO | CAJA | MÁSTER | NC |
|--------|---------|------------|------|--------|----|
| 22675 | PCD-6PX | 6" (15 cm) | 6 | 96 | 2 |
| 22678 | PCD-7PX | 7" (18 cm) | 6 | 60 | 2 |
| 27160 | PCD-8PX | 8" (20 cm) | 6 | 60 | 2 |

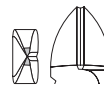

Punta standard corte diagonal

Cuchillas afiladas para cortes rápidos y precisos



PCD-8PX



Alicates de mecánico, Comfort Grip PRETUL®

22672
22673
\$

| CÓDIGO | CLAVE | LARGO | CAJA | MÁSTER | NC |
|--------|----------|-------------|------|--------|----|
| 22672 | PCH-6PX | 6" (15 cm) | 6 | 96 | 2 |
| 22673 | PCH-8PX | 8" (20 cm) | 6 | 60 | 2 |
| 27161 | PCH-10PX | 10" (25 cm) | 6 | 48 | 2 |

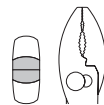

Punta plana mordaza con estriado recto



2 Posiciones de ajuste



PCH-8PX



Alicates pico loro Comfort Grip PRETUL®

- Mordazas en paralelo que permiten un mejor agarre en cualquier posición

NUEVOS

| CÓDIGO | CLAVE | LARGO | POSICIONES | CAJA | MÁSTER | NC |
|--------|----------|-------------|------------|------|--------|----|
| 27157 | PEX-8PX | 8" (20 cm) | 5 | 6 | 60 | 2 |
| 27158 | PEX-10PX | 10" (25 cm) | 6 | 6 | 48 | 2 |
| 27159 | PEX-12PX | 12" (30 cm) | 7 | 6 | 36 | 2 |



Punta plana mordaza con estriado recto



PEX-10PX



Alicates pico loro mango de PVC PRETUL®

- Mordazas en paralelo que permiten un mejor agarre en cualquier posición

NUEVOS

| CÓDIGO | CLAVE | LARGO | POSICIONES | CAJA | MÁSTER | NC |
|--------|---------|-------------|------------|------|--------|----|
| 28161 | PEX-8P | 8" (20 cm) | 4 | 6 | 36 | 2 |
| 28162 | PEX-10P | 10" (25 cm) | 5 | 6 | 36 | 2 |
| 28163 | PEX-12P | 12" (30 cm) | 6 | 6 | 36 | 2 |



Punta plana mordaza con estriado recto



PEX-10P



A Alicates de presión

- Tornillo de ajuste moleteado que proporciona un mejor agarre para controlar la apertura de la mordaza y la presión de bloqueo

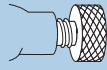

- Mangos con relieve que ofrecen mayor agarre y evitan que el alicate resbale

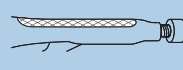

Palanca de liberación



Alicates de presión, rectos **TRUPER**

Para máximo contacto con las superficies de trabajo planas, cuadradas o hexagonales

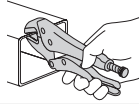

Apertura máxima

| CÓDIGO | CLAVE | LARGO | APERTURA MÁXIMA (A) | MÁSTER | NC |
|--------|---------|-------------|---------------------|--------|----|
| 17422 | PPT-7R | 7" (18 cm) | 1 1/2" (40 mm) | 48 | 2 |
| 17424 | PPT-10R | 10" (25 cm) | 2" (50 mm) | 36 | 2 |
| 17431 | PPT-12R | 12" (30 cm) | 2 1/4" (57 mm) | 24 | 2 |

CAJA 3

Excepto 17431



Consulte boletín

Mordazas de acero al cromo molibdeno

Entrada para llave hexagonal



En carga y sujeción exceden en promedio un 75% la norma: ASME B107.24

Palanca recubierta con PVC

Alicates de presión, curvos **TRUPER**

Para máxima sujeción y torque en superficies como tuberías redondas, pernos planos y hexagonales, tornillos y tuercas

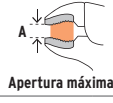
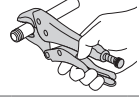

Apertura máxima

| CÓDIGO | CLAVE | LARGO | APERTURA MÁXIMA (A) | MÁSTER | NC |
|--------|---------|-------------|---------------------|--------|----|
| 17419 | PPT-4C | 4" (10 cm) | 3/8" (9.5 mm) | 36 | 2 |
| 17420 | PPT-5C | 5" (13 cm) | 1 1/4" (32 mm) | 48 | 2 |
| 17421 | PPT-7C | 7" (18 cm) | 1 1/2" (40 mm) | 48 | 2 |
| 17423 | PPT-10C | 10" (25 cm) | 2" (50 mm) | 36 | 2 |
| 17429 | PPT-12C | 12" (30 cm) | 2 1/4" (57 mm) | 24 | 2 |

CAJA 3

Excepto 17429



Consulte boletín

Mordazas para cortar alambre

Entrada para llave hexagonal (Excepto PPT-4C)



En carga y sujeción exceden en promedio un 75% la norma: ASME B107.24

Palanca recubierta con PVC

Alicate de presión, recto, mangos de vinil **TRUPER**

Producto mejorado
Mango ergonómico antideslizante, evita que se gire y resbale durante el uso
Disponible a partir del 4to. trimestre 2024

Para máximo contacto con las superficies de trabajo planas, cuadradas o hexagonales

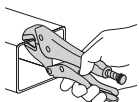

Apertura máxima

| CÓDIGO | CLAVE | LARGO | APERTURA MÁXIMA (A) | MÁSTER | NC |
|--------|----------|-------------|---------------------|--------|----|
| 17437 | PPT-10RX | 10" (25 cm) | 2" (50 mm) | 36 | 2 |

CAJA 3

Producto mejorado



Consulte boletín

Mordazas de acero al cromo molibdeno

Entrada para llave hexagonal



En carga y sujeción excede en promedio un 75% la norma: ASME B107.24

Alicate de presión, curvo, mangos de vinil **TRUPER**

Producto mejorado
Mango ergonómico antideslizante, evita que se gire y resbale durante el uso
Disponible a partir del 4to. trimestre 2024

Para máxima sujeción y torque en superficies como tuberías redondas, pernos planos y hexagonales, tornillos y tuercas

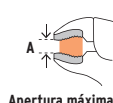
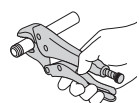

Apertura máxima

| CÓDIGO | CLAVE | LARGO | APERTURA MÁXIMA (A) | MÁSTER | NC |
|--------|----------|-------------|---------------------|--------|----|
| 17436 | PPT-10CX | 10" (25 cm) | 2" (50 mm) | 36 | 2 |

CAJA 3

Producto mejorado

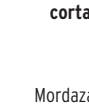

Consulte boletín

Mordazas de acero al cromo molibdeno

Entrada para llave hexagonal



En carga y sujeción excede en promedio un 75% la norma: ASME B107.24

Alicates de presión, punta larga **TRUPER**



| CÓDIGO | CLAVE | LARGO | MÁSTER | NC |
|--------|---------|------------|--------|----|
| 17434 | PPT-4PL | 4" (10 cm) | 36 | 2 |
| 17432 | PPT-6PL | 6" (15 cm) | 36 | 2 |
| 17433 | PPT-9PL | 9" (23 cm) | 36 | 2 |

CAJA 3

Producto mejorado



Consulte boletín

Mordazas de acero al cromo molibdeno

Mordazas para cortar alambre

Entrada para llave hexagonal (Excepto PPT-4PL)



Para trabajos en lugares estrechos

En carga y sujeción exceden en promedio un 75% la norma: ASME B107.24

Palanca recubierta con PVC

Alicate de presión, de cadena **TRUPER**



- Longitud de cadena: 50 cm

| CÓDIGO | CLAVE | LARGO | CAPACIDAD MÁXIMA | MÁSTER | NC |
|--------|---------|------------|------------------|--------|----|
| 17438 | PPT-CAD | 8" (20 cm) | 5 1/4" (133 mm) | 36 | 2 |

CAJA 3

Producto mejorado

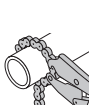

Consulte boletín

Cadena fabricada en acero al carbono

Entrada para llave hexagonal

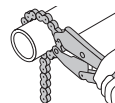

Para objetos de forma irregular o circular

Palanca recubierta con PVC

- Tornillo de ajuste moleteado que proporciona un mejor agarre para controlar la apertura de la mordaza y la presión de bloqueo

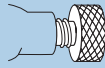

- Mangos con relieve que ofrecen mayor agarre y evitan que el alicate resbale

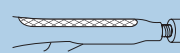

Palanca de liberación

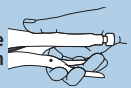

Alicates de presión tipo "C", mordaza fija **TRUPER**

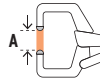

Apertura máxima

Exceden la norma: ASME B107.36

| CÓDIGO | CLAVE | LARGO | APERTURA MÁXIMA (A) | MÁSTER | NC |
|--------|---------|-------------|---------------------|--------|----|
| 17416 | PPP-6R | 6" (15 cm) | 2" (52 mm) | 30 | 2 |
| 17417 | PPP-11R | 11" (28 cm) | 4" (100 mm) | 30 | 2 |
| 17418 | PPP-18R | 18" (46 cm) | 8 1/2" (216 mm) | 15 | 2 |

CAJA 3

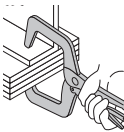

Mordazas de acero al carbono

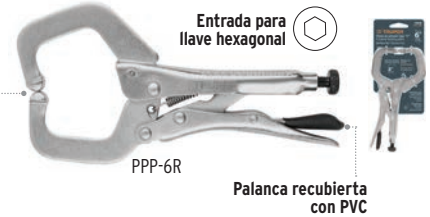

Entrada para llave hexagonal

PPP-6R

Palanca recubierta con PVC

Alicates de presión tipo "C", mordaza autoajustable **TRUPER**

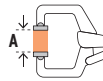

Apertura máxima

Exceden la norma: ASME B107.36

| CÓDIGO | CLAVE | LARGO | APERTURA MÁXIMA (A) | MÁSTER | NC |
|--------|---------|-------------|---------------------|--------|----|
| 17413 | PPC-6R | 6" (15 cm) | 2 1/2" (63 mm) | 30 | 2 |
| 17414 | PPC-9R | 9" (23 cm) | 3 1/2" (90 mm) | 30 | 2 |
| 17427 | PPC-11R | 11" (28 cm) | 4 1/4" (108 mm) | 30 | 2 |
| 17415 | PPC-18R | 18" (46 cm) | 9" (225 mm) | 15 | 2 |

CAJA 3

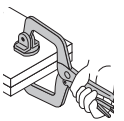

Mordazas de acero al carbono

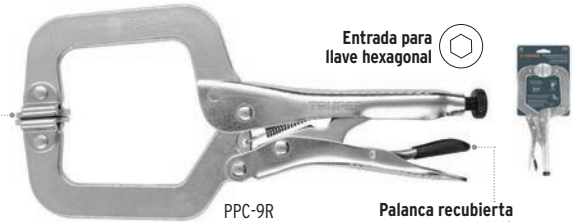

Entrada para llave hexagonal

PPC-9R

Palanca recubierta con PVC

Alicate de presión para planchador **TRUPER**

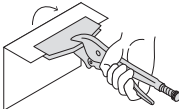

Excede la norma: ASME B107.36

| CÓDIGO | CLAVE | LARGO | MÁSTER | NC |
|--------|--------|------------|--------|----|
| 17425 | PPP-8R | 8" (20 cm) | 30 | 2 |

CAJA 3

Mordazas de acero al carbono

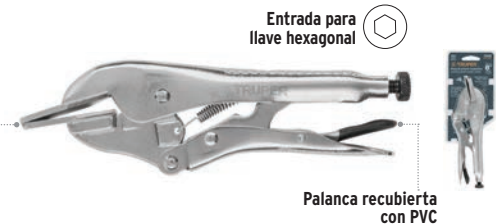

Entrada para llave hexagonal

Palanca recubierta con PVC

Alicate de presión para soldador **TRUPER**

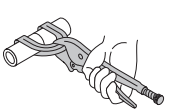

Excede la norma: ASME B107.36

| CÓDIGO | CLAVE | LARGO | MÁSTER | NC |
|--------|--------|------------|--------|----|
| 17426 | PPS-9R | 9" (23 cm) | 30 | 2 |

CAJA 3

Mordazas de acero al carbono



Entrada para llave hexagonal

Palanca recubierta con PVC

Alicate de presión para filtros de aceite **TRUPER**

- Mordazas de acero al cromo vanadio 2X más resistente al desgaste que las de acero al carbono



Apertura máxima



Excede la norma: ASME B107.36

| CÓDIGO | CLAVE | LARGO | APERTURA MÁXIMA (A) | MÁSTER | NC |
|--------|---------|------------|---------------------|--------|----|
| 17446 | PPF-500 | 9" (23 cm) | 4 3/4" (120 mm) | 36 | 2 |

CAJA 3

Mordazas de acero al carbono



Entrada para llave hexagonal

Palanca recubierta con PVC

Alicate de presión, recto **PRETUL**

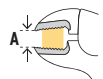

Apertura máxima



| CÓDIGO | CLAVE | LARGO | APERTURA MÁXIMA (A) | MÁSTER | NC |
|--------|--------|------------|---------------------|--------|----|
| 22702 | PP-10R | 10" (25cm) | 2" (50 mm) | 48 | 2 |

CAJA 6

Mordaza para cortar alambre

Mordaza forjada en acero al carbono



Alicates de presión, curvos **PRETUL**

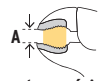

Apertura máxima



| CÓDIGO | CLAVE | LARGO | APERTURA MÁXIMA (A) | MÁSTER | NC |
|--------|--------|-------------|---------------------|--------|----|
| 22706 | PP-5C | 5" (13 cm) | 1 1/4" (32 mm) | 48 | 2 |
| 22701 | PP-7C | 7" (18 cm) | 1 1/2" (38 mm) | 48 | 2 |
| 22700 | PP-10C | 10" (25 cm) | 2" (50 mm) | 48 | 2 |

CAJA 6

Mordaza para cortar alambre

Mordaza forjada en acero al carbono

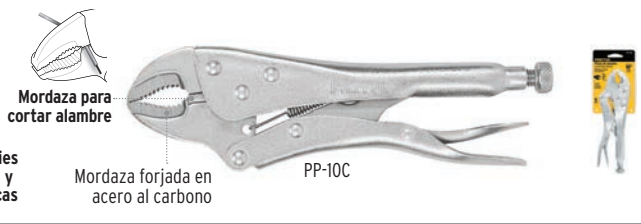

A Alicates miniatura y para anillos de retención

Alicates miniatura Comfort Grip **TRUPER**

- Fabricadas en acero al cromo vanadio **2X más resistentes** al desgaste que las de acero al carbono
- Acabado niquelado gris, **2X más resistente** a la corrosión



| Código: | 17371 | 17366 | 17367 | 17369 | 17365 | 17370 | 17368 |
|----------------|--------------------------|-----------------------------------|-------------------------------|-------------------------------|-------------------------------|-------------------------------|-------------------------------|
| Clave: | PM-PE4 | PM-PU4 | PM-CD4 | PM-PA4 | PM-PC4 | PM-PR4 | PM-TN4 |
| Largo: | 5" (13 cm) | 5" (13 cm) | 4" (10 cm) | 6" (15 cm) | 5" (13 cm) | 5" (13 cm) | 4" (10 cm) |
| Punta: | Plana con estriado recto | Cónica mordaza con estriado recto | Standard corte diagonal | Aguja | Punta curva | Redonda | Tipo tenaza |
| Norma: | - | Excede la norma: ASME B107.3B | Excede la norma: ASME B107.11 | Excede la norma: ASME B107.3B | Excede la norma: ASME B107.3B | Excede la norma: ASME B107.3B | Excede la norma: ASME B107.11 |
| | NC 2 | NC 2 | NC 2 | NC 2 | NC 2 | NC 2 | NC 2 |
| Caja / Máster: | 6 / 36 | | | | | | |

Alicate para anillos de retención 4 cabezas intercambiables **TRUPER**

- Para anillos internos y externos



Alicates con punta recta **TRUPER**

Cumplen la norma: ASME B107.19

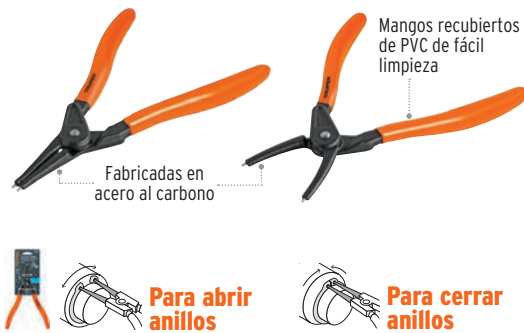

Alicates con punta a 90° **TRUPER**

Cumplen la norma: ASME B107.19



| Código: | 17355 | 17363 | 17361 | 17364 | 17362 |
|----------------|-------------|-------------|-----------------|--------|--------|
| Clave: | PIAN-4 | PA-368 | PA-366 | PA-369 | PA-367 |
| Longitud: | 6" (150 mm) | 7" (175 mm) | 6 3/4" (170 mm) | | |
| | NC 2 | NC 2 | NC 2 | NC 2 | NC 2 |
| Caja / Máster: | 6 / 36 | | | | |

A Alicates de corte para electrónica y sacabocados

Alicate de corte para electrónica **TRUPER**

- Cortes limpios al ras
- Seguro de apertura
- Longitud: 5" (13 cm)



| CÓDIGO | CLAVE | NC |
|--------|--------|----|
| 17314 | T275-5 | 2 |

CAJA 6 / MÁSTER 36

20

Alicate sacabocados **TRUPER**

- Para perforaciones en cuero, lona, plástico y cartón
- Largo: 9" (23 cm)



| CÓDIGO | CLAVE | NC |
|--------|-------|----|
| 17340 | PSA-9 | 2 |

CAJA 3 / MÁSTER 36

Alicate pelacables automático de precisión, 16 a 12 AWG **TRUPER Expert**

- Permite quitar el aislante del cable de forma automática

Excede la norma: ASME B107.37

| CÓDIGO | CLAVE | LARGO | NC |
|--------|---------|------------|----|
| 17376 | PE-CA-X | 6" (15 cm) | 2 |

CAJA 3 / MÁSTER 36



Alicate pelacables, 20 a 10 AWG **TRUPER**

- Acabado niquelado

Excede la norma: ASME B107.37

| CÓDIGO | CLAVE | LARGO | NC |
|--------|----------|-------------|----|
| 17358 | PE-CA-10 | 10" (25 cm) | 2 |

CAJA 6 / MÁSTER 36

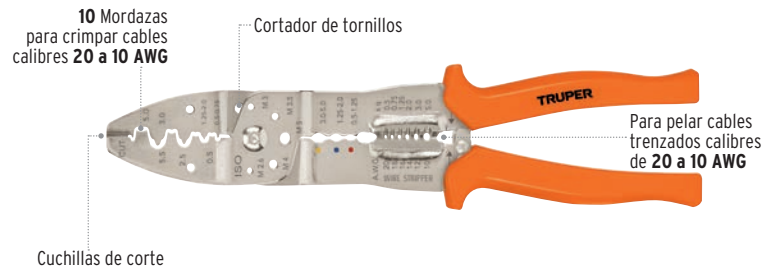

Alicate pelacables, 26 a 10 AWG **TRUPER**

- Acabado niquelado

Excede la norma: ASME B107.37

| CÓDIGO | CLAVE | LARGO | NC |
|--------|---------|------------|----|
| 17353 | PE-CA-9 | 9" (23 cm) | 2 |

CAJA 6 / MÁSTER 36

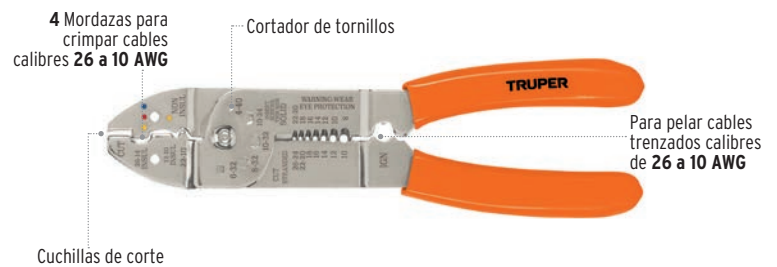

Alicate pelacables, 24 a 12 AWG **TRUPER**

- Acabado niquelado

Excede la norma: ASME B107.37

| CÓDIGO | CLAVE | LARGO | NC |
|--------|---------|------------|----|
| 17357 | PE-CA-8 | 8" (20 cm) | 2 |

CAJA 6 / MÁSTER 36



Alicate pelacables, 22 a 10 AWG **TRUPER**

- Acabado niquelado

Excede la norma: ASME B107.37

| CÓDIGO | CLAVE | LARGO | NC |
|--------|---------|------------|----|
| 17356 | PE-CA-6 | 6" (15 cm) | 2 |

CAJA 6 / MÁSTER 36

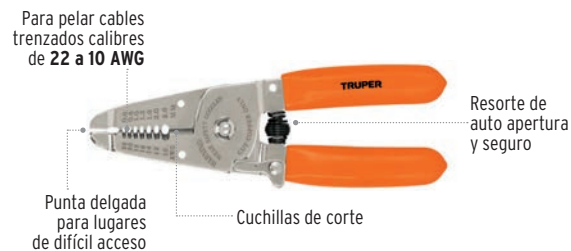

Alicate pelacables, 18 a 10 AWG **PRETUL**

| CÓDIGO | CLAVE | LARGO | NC |
|--------|----------|------------|----|
| 22710 | PE-CA-9P | 9" (23 cm) | 2 |

CAJA 6 / MÁSTER 36



A Alicates pelacables y pinzas ponchadoras

Pinza ponchadora, módulos intercambiables **TRUPER expert**

- Uso en electrónica y telecomunicaciones



Corta, pela e instala cables

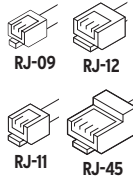

| CÓDIGO | CLAVE | LARGO | NC |
|--------|--------|------------|----|
| 18343 | PRJ-3X | 8" (20 cm) | 2 |

CAJA 3 / MÁSTER 24

Pinza ponchadora, 8 contactos **TRUPER expert**

- Uso en electrónica y telecomunicaciones

- Para redes de computadora



Corta, pela e instala cables



| CÓDIGO | CLAVE | LARGO | NC |
|--------|--------|------------|----|
| 18342 | PRJ-45 | 8" (20 cm) | 2 |

CAJA 3 / MÁSTER 24

Alicates pelacables automático, 22 a 10 AWG **TRUPER**

- Permite quitar el aislante del cable de forma automática

Tope para medir la longitud del cable a pelar

Corta y pela cables de 22 a 10 AWG

Tornillo de ajuste para regular el pelado dependiendo del diámetro del cable

3 Mordazas para crimpar de 22 a 10 AWG



| CÓDIGO | CLAVE | LARGO | NC |
|--------|---------|------------|----|
| 17360 | PEC-AUT | 8" (20 cm) | 2 |

CAJA 3 / MÁSTER 36

A Alicates (Juegos)

Juego de 2 alicates y llave francesa **TRUPER**



CONTENIDO

- Alicate de mecánico 8" (20 cm)
- Alicate universal 9" (22.5 cm)
- Llave francesa 8" (20 cm)



| CÓDIGO | CLAVE | NC |
|--------|------------|----|
| 18216 | JGO-PEPI-3 | 2 |

CAJA 4 / MÁSTER 8

Juego de 10 piezas, Comfort Grip **TRUPER**

- Alicates forjadas en acero al cromo vanadio



CONTENIDO MINI ALICATES

- Corte diagonal 4" (10 cm) 1
- Tipo tenaza 4" (10 cm) 1
- Universal 5" (12.5 cm) 1
- Punta de aguja 6" (15 cm) 1

DESARMADORES JOYERO

- Punta plana 3
- Punta de cruz 3

| CÓDIGO | CLAVE | NC |
|--------|-----------|----|
| 18200 | JGO-MP-DJ | 2 |

CAJA 4 / MÁSTER 12



Juego de 3 mini alicates, Comfort Grip **TRUPER**

MINI ALICATES

- Punta de aguja 6" (15 cm)
- Punta y corte 5" (12.5 cm)
- Corte diagonal 4" (10 cm)

Fabricadas en acero al cromo vanadio **2X más resistentes** al desgaste que las de acero al carbono

Acabado niquelado



| CÓDIGO | CLAVE | NC |
|--------|----------|----|
| 18215 | JGO-PM-3 | 2 |

CAJA 4 / MÁSTER 12

Juego de 3 alicates, Comfort Grip **PRETUL**

- Fabricadas en acero al carbono

ALICATES

- Universal 8" (20 cm)
- Punta y corte 6" (15 cm)
- Corte diagonal 6" (15 cm)

| CÓDIGO | CLAVE | NC |
|--------|-----------|----|
| 22966 | JGO-PIN3X | 2 |

CAJA 4 / MÁSTER 12



Tenazas para tierra

- Resorte de alta presión para un agarre firme de la pieza de trabajo
- Lámina galvanizada de acero para mayor resistencia a la corrosión
- Puente de cobre entre mordazas para una mejor conductividad eléctrica

TRUPER



Mangos cómodos para mayor fuerza de agarre

14234

Ofrecen una mayor superficie de contacto en sus puntas

14234

PRETUL



Mordazas de latón

24235

24234

| Código: | 14235 | 14234 | 24235 | 24234 |
|----------------|---------|---------|----------|----------|
| Clave: | PTI-500 | PTI-300 | PTI-500P | PTI-300P |
| Capacidad: | 500 A | 300 A | 500 A | 300 A |
| Largo: | 24 cm | 20 cm | 21 cm | 17 cm |
| Peso: | 380 g | 250 g | 280 g | 135 g |
| | NC 2 | NC 2 | NC 2 | NC 2 |
| Caja / Máster: | 4 / 16 | | 4 / 16 | |

Tenazas porta electrodo

- Mordazas de latón para una excelente conductividad eléctrica y mayor tiempo de vida

TRUPER

Recubrimiento de fibra de vidrio resistente a temperaturas elevadas



La separación entre mango y palanca permite un manejo más cómodo del electrodo

PRETUL



Se encuentran también en pág. 228

24233
24232

Opresores para sujetar el cable



Cumplen la norma: NOM-003-SCFI

| Código: | 14233 | 14232 | 24233 | 24232 |
|----------------|--|---|--|-----------------------------|
| Clave: | PPE-500 | PPE-300 | PPE-500P | PPE-300P |
| Capacidad: | 500 A | 300 A | 500 A | 300 A |
| Largo: | 32 cm | 25 cm | 25 cm | 23 cm |
| Peso: | 840 g | 520 g | 465 g | 345 g |
| Calibre cable: | 4/0 AWG (120 mm ²) | 2/0 AWG (70 mm ²) | 4 AWG (120 mm ²) | 2 AWG (70 mm ²) |
| Incluyen: | 2 Tornillos de sujeción, 1 llave hexagonal y 2 láminas para sujeción | 1 Tornillo de sujeción, 1 llave hexagonal y 2 láminas para sujeción | 2 Tornillos de sujeción, 1 llave hexagonal y 2 láminas para sujeción | |
| | NC 2 | NC 2 | NC 2 | NC 2 |
| Caja / Máster: | 4 / 16 | | 4 / 16 | |

Juego de cables con tenazas para tierra y porta electrodo PRETUL

Se encuentra también en pág. 228

ESPECIFICACIONES

- Cable de tierra: 2 m #6 AWG (13 mm²)
- Cable porta electrodo: 4 m #6 AWG (13 mm²)
- Capacidad: 300 A
- Terminal de ojo: 3/8" (10 mm)



Cumple la norma: NOM-003-SCFI

| CÓDIGO | CLAVE | NC |
|-------------------|----------|----|
| 24349 | CAB-300P | 2 |
| CAJA 1 / MÁSTER 6 | | |

Aplicadores de silicona

Aplicador de silicona tipo salchicha

TRUPER

- Para productos de todo tipo de viscosidad



Incluye boquilla

Cuerpo tipo barril

600 ml

Para sellador salchicha

Aplicadores de silicona tipo esqueleto

TRUPER

- Para productos de todo tipo de viscosidad



Muela robusta de polvo metalúrgico para asegurar el trinquete

Doble varilla de empuje y medición



101280

Aguja para destape



Cortador de punta

Aguja para destape



Émbolo de espiga hexagonal de acero

Aplicadores de silicona

PRETUL



| Código: | 101931 | 17558 | 101280 | 101400 | 17550 | 22801 | 22800 |
|-------------------|----------|------------------|------------------|--------|------------------|---------|---------|
| Clave: | PICA-S | PICA-X | PICA-R | PICA-C | PICA-E | PICA-9C | PICA-9L |
| Cuerpo / Maneral: | Aluminio | Acero / Aluminio | Acero / Aluminio | Acero | Acero / Aluminio | Acero | Acero |
| | NC 2 | NC 2 | NC 2 | NC 2 | NC 2 | NC 2 | NC 2 |
| Caja / Máster: | 4 / 16 | 4 / 16 | | 6 / 24 | 12 / 36 | 6 / 36 | |

Arco de sierra extra pesado, 1 kg **TRUPER expert**



- Mango inyectado en polipropileno
- Incluye hojas de sierra de 12" (300 mm), 18 dpp, Truper Expert

Hasta 21,000 psi
1,500 kg/cm²
Mayor tensión de ajuste
para cortes más rápidos y precisos

2X Mayor peso que otras marcas, para cortar más rápido y reducir fatiga

| CÓDIGO | CLAVE | NC |
|--------|--------|----|
| 10232 | ATX-12 | 2 |

CAJA 3 / MÁSTER 18

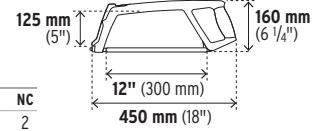
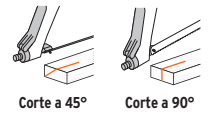

Arco de sierra profesional tubular de acero **TRUPER**



- Mango inyectado en aluminio
- Incluye hojas de sierra de 12" (300 mm), 18 dpp, Truper Expert

Hasta 17,000 psi
1,200 kg/cm²
Mayor tensión de ajuste
para cortes más rápidos y precisos

| CÓDIGO | CLAVE | NC |
|--------|--------|----|
| 10234 | ATT-12 | 2 |

CAJA 3 / MÁSTER 36

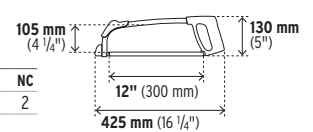
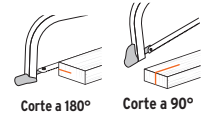

Arco de sierra de solera **PRETUL**



- Compacto y resistente
- Mango fabricado en ABS

Producto mejorado
Ahora con següeta bimetalica de 12" (300 mm), 24 dpp, Truper Expert

Hasta 15,000 psi
1,000 kg/cm²
Mayor tensión de ajuste
para cortes más rápidos y precisos

| CÓDIGO | CLAVE | NC |
|--------|--------|----|
| 20017 | APS-12 | 2 |

CAJA 6 / MÁSTER 36

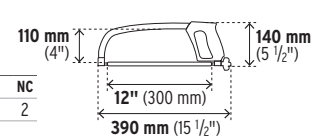
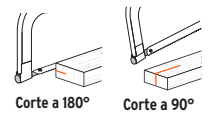

Mini arco de sierra, de aluminio **TRUPER**

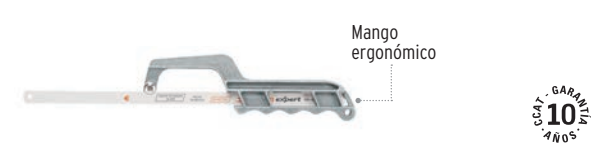

- Ligero y compacto para cortes en espacios reducidos
- Incluye hojas de sierra de 12" (300 mm), 18 dpp, Truper Expert

| CÓDIGO | CLAVE | NC |
|--------|--------|----|
| 10236 | MAT-12 | 2 |

CAJA 6 / MÁSTER 48

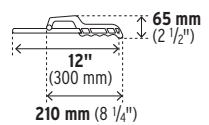

Mini arco de sierra, de plástico **PRETUL**



- Ligero y compacto para cortes en espacios reducidos
- Incluye hojas de sierra de 12" (300 mm), 24 dpp, Truper Expert

| CÓDIGO | CLAVE | NC |
|--------|---------|----|
| 20002 | MAT-12P | 2 |

CAJA 6 / MÁSTER 96

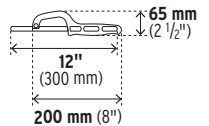

Arco de sierra calador **TRUPER** 10229



- Para cortar madera, plástico, metal no ferroso y panel de yeso

Incluye:
5 Hojas de sierra de acero alta velocidad de 6 1/2" (165 mm)
1 (16 dpp) Dientes intercalados para cortes rápidos
1 (20 dpp) Dientes finos para un corte limpio
2 (24 dpp) Dientes extrafinos para un corte limpio
1 (28 dpp) Dientes extrafinos para un corte limpio

| CÓDIGO | CLAVE | DESCRIPCIÓN | NC |
|--------|------------|--------------------|----|
| 10221 | ACA-6X | Arco | 2 |
| 10229 | REP-ACA-6X | Seguetas con perno | 2 |

CAJA 6 / MÁSTER 36
CAJA 12 / MÁSTER 72

REP-ACA-6X

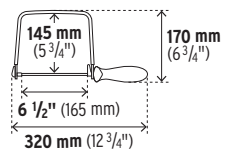

Arco de sierra calador **PRETUL** 20010



- Para cortar madera, plástico, metal no ferroso y panel de yeso

Incluye:
5 Hojas de sierra alta velocidad de 6 1/2" (165 mm)
1 (16 dpp) Dientes intercalados para cortes rápidos
1 (20 dpp) Dientes finos para un corte limpio
2 (24 dpp) Dientes extrafinos para un corte limpio
1 (28 dpp) Dientes extrafinos para un corte limpio

| CÓDIGO | CLAVE | DESCRIPCIÓN | NC |
|--------|-----------|--------------------|----|
| 20000 | ACA-6 | Arco | 2 |
| 20010 | REP-ACA-6 | Seguetas con perno | 2 |

CAJA 6 / MÁSTER 36
CAJA 12 / MÁSTER 60

REP-ACA-6

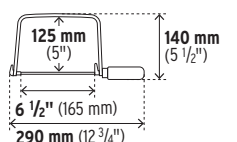

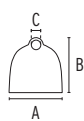
Azadones Lane **TRUPER**

HECHO
EN
MÉXICO NC 2

| Código: | 10609 | 10606 | 10603 | 10600 |
|----------------------|----------------|---------------|-----------------|-----------------|
| Clave: | AL-3 | AL-2 | AL-1 | AL-0 |
| Número: | 3 | 2 | 1 | 0 |
| Ancho hoja (A): | 8 1/2" (22 cm) | 8" (20 cm) | 7 1/2" (19 cm) | 6 1/2" (17 cm) |
| Altura hoja (B): | 8 1/2" (22 cm) | 8" (20 cm) | 7 1/2" (19 cm) | 7" (18 cm) |
| Diámetro cónico (C): | 38-39 mm | | | |
| Peso: | 2.1 lb (1 kg) | 2 lb (0.9 kg) | 1.8 lb (0.8 kg) | 1.6 lb (0.7 kg) |
| Caja: | 6 | | | |

Azadón jardinero

NUEVO

TRUPER Classic

- Mango: 54" (137 cm)
- Peso cabeza: 0.7 lb (0.3 kg)

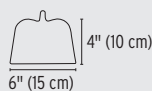

HECHO
EN
MÉXICO

| CÓDIGO | CLAVE | NC |
|---------|-------|----|
| 10553 | ATJ | 2 |
| ATADO 6 | | |

Azadón tomatero, mango corto

TRUPER

- Mango: 18" (46 cm)
- Peso cabeza: 0.7 lb (0.3 kg)

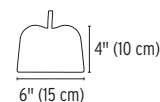

HECHO
EN
MÉXICO

| CÓDIGO | CLAVE | NC |
|---------|-------|----|
| 10562 | ATJ-C | 2 |
| ATADO 6 | | |

Badilejos, batidores y plancha de batir

Badilejos soldados Filadelfia **PRETUL**Nuevo diseño
en hoja

- Hoja de acero templado que proporciona mayor resistencia al desgaste

NC 2

HECHO
EN
MÉXICO



| Código: | 21052 | 21051 | 21050 |
|---------|------------|------------|------------|
| Clave: | CT-8P | CT-7P | CT-6P |
| Medida: | 8" (20 cm) | 7" (18 cm) | 6" (15 cm) |

Caja / Máster: 6 / 48

Badilejos soldados **PRETUL**

Nueva imagen

- Hoja de acero templado que proporciona mayor resistencia al desgaste

NC 2

HECHO
EN
MÉXICO



| Código: | 20608 | 20607 | 20606 | 20605 |
|---------|------------|------------|------------|------------|
| Clave: | CT-8PP | CT-7PP | CT-6PP | CT-5PP |
| Medida: | 8" (20 cm) | 7" (18 cm) | 6" (15 cm) | 5" (13 cm) |

Caja / Máster: 6 / 48

Batidores soldados **PRETUL**

Nueva imagen

- Hoja de acero templado que proporciona mayor resistencia al desgaste

HECHO
EN
MÉXICO



| Código: | 20611 | 20610 | 20609 |
|---------|------------|------------|------------|
| Clave: | CT-8PPB | CT-7PPB | CT-6PPB |
| Medida: | 8" (20 cm) | 7" (18 cm) | 6" (15 cm) |

NC2 NC 2 NC 2

Caja / Máster: 6 / 48

Plancha de batir **PRETUL**

- Hoja de acero templado que proporciona mayor resistencia al desgaste

HECHO
EN
MÉXICO



| Código: | 21049 |
|---------|------------|
| Clave: | CT-9YP |
| Medida: | 9" (23 cm) |

NC 2

Caja / Máster: 6 / 48

B Balanzas digitales y mecánicas

Balanzas digitales para cocina, capacidad 5 kg **TRUPER**

- Pantallas LCD
- Diseño compacto y ligero
- Indicador de sobrepeso
- Apagado automático
- Indicador de batería baja
- Función TARA (peso neto sin recipiente)



De pilas



Sensor de alta precisión

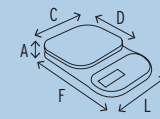

NOM
Cumplen la norma:
NOM-010-SCFI



| Código: | 102421 | 103116 | 15160 | 15161 |
|-------------------|---------------------------|--------------------------|--------------------------|--------------------------|
| Clave: | BASE-5T | BASE-5EA | BASE-5EC | BASE-5EP |
| Unidad de medida: | kg / g / oz / lb | g / oz | kg / g / oz / lb | g / oz |
| División mínima: | 5 g / 0.2 oz | 1 g / 0.1 oz | 1 g / 0.1 oz | 1 g / 0.1 oz |
| Pesada mínima: | 20 g / 0.2 oz | 20 g / 0.2 oz | 20 g / 0.2 oz | 20 g / 2 oz |
| Material: | Cuerpo de ABS | Cuerpo de ABS | Cuerpo de ABS | Cuerpo de ABS |
| Plato: | C 14 x D 14 cm | C 14 cm x D 13 cm | C 14 cm x D 13 cm | C 14 cm x D 13 cm |
| Medidas balanza: | L 16 x F 22 x A 9 cm | L 14 x F 21 cm | L 14 x F 21 cm | L 14 x F 21 cm |
| Pilas: | Recargable / 2 AAA | 2 AAA | 2 AAA | 2 AA |
| | NC 2 | NC 2 | NC 2 | NC 2 |
| Caja / Máster: | 2 / 40 | 2 / 24 | 2 / 24 | 2 / 24 |

Balanzas digitales de precisión **TRUPER**

- Funciones: TARA (peso neto sin recipiente)
- Conteo de piezas



De pilas



Sensor de alta precisión

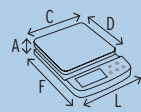

- Diseño compacto y ligero

31 h
Uso continuo batería recargable

20 h
Uso continuo con pilas



RECARGABLE

Plato / charola desmontable



3 kg

Display LCD con luz verde de fondo para mayor visibilidad

| Código: | 102317 | 102316 |
|-------------------|--|--|
| Clave: | BASE-3 | BASE-05B |
| Unidad de medida: | kg / g / oz / lb | g / oz / ozt / dwt / ct / gn / tl |
| División mínima: | 0.1 g / 0.0005 oz | 0.01 g / 0.0004 oz |
| Pesada mínima: | 5 g / 0.18 oz | 0.2 g / 0.0007 oz |
| Material: | Cuerpo de ABS | Cuerpo de ABS / cubierta de poliestireno |
| Plato: | Acero inoxidable C 15 x D 15 cm | Acero inoxidable C 10 x D 10 cm |
| Medidas balanza: | L 16 x F 23 x A 5 cm | L 13 x F 11 x A 2 cm |
| Pilas: | 2 AAA | 2 AAA |
| | NC 2 | NC 2 |
| Caja / Máster: | 2 / 12 | 2 / 30 |



La foto de este producto no está a escala

500 g

- Ideal para cocina, laboratorios y joyería

- Apagado automático

Display LCD con luz azul de fondo para mayor visibilidad

Balanza mecánica para cocina, 5 kg **PRETUL**

- Incluye: charola

ESPECIFICACIONES

Unidad de medida: g
División mínima: **40 g**
Pesada mínima: **400 g**

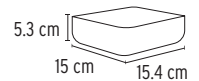

Carcasa plástica

Sistema de ajuste manual

Indicador de fácil lectura



| CÓDIGO | CLAVE | NC |
|--------|---------|----|
| 29973 | BAS-5CP | 2 |

CAJA 2 / MÁSTER 24

Charola plástica para BAS-5CP **PRETUL** **NUEVO**



| CÓDIGO | CLAVE | NC |
|--------|---------|----|
| 27100 | CHA-BCP | 2 |

CAJA 1 / MÁSTER 2

Balanza electrónica colgante, capacidad 500 kg TRUPER



RECARGABLE

NUEVO

- Diseño compacto y ligero
- Unidad de medida: **kg / lb / N**
- Función de aviso por sobrepeso
- Función HOLD que congela la medición
- Apagado automático
- Ideal para carnicerías e industria
- Incluye: cargador

Gancho fijo de acero inoxidable

ESPECIFICACIONES
División mínima: **200 g**
Pesada mínima: **4 kg**
Peso: **1.4 kg**

Números grandes para mayor visibilidad (4cm)

Display LCD con luz blanca de fondo para mayor visibilidad



Control remoto utiliza 2 baterías AAA (incluidas)



1 AÑO GARANTÍA

Cuerpo de aluminio

Gancho móvil de acero

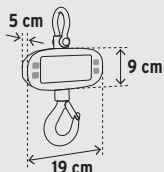

| CÓDIGO | CLAVE | NC |
|--------|-----------|----|
| 102543 | BASE-500C | 2 |

CAJA 1 / MÁSTER 10

Balanza electrónica para maleta, capacidad 50 kg TRUPER

- Diseño compacto y ligero
- Unidad de medida: **kg / lb / oz / g**
- Apagado automático

ESPECIFICACIONES
Dimensiones: **15 x 3 cm**
División mínima: **10 g**
Pesada mínima: **200 g**
Peso: **84 g**

Indicador de batería baja

Cuerpo de ABS con cubierta de acero inoxidable

Display LCD con luz azul de fondo para mayor visibilidad

Hebillas reforzadas y correa resistente de polipropileno

Utiliza 1 batería CR2032 (incluida)



1 AÑO GARANTÍA

| CÓDIGO | CLAVE | NC |
|--------|----------|----|
| 100787 | BASE-50M | 2 |

CAJA 3 / MÁSTER 96

Balanza electrónica colgante, capacidad 300 kg TRUPER

- Diseño compacto y ligero
- Unidad de medida: **kg / lb / N**
- Función de aviso por sobrepeso
- Función HOLD que congela la medición
- Apagado automático
- Ideal para carnicerías e industria

Cuerpo de aluminio

Display LCD con luz blanca de fondo para mayor visibilidad



Utiliza 3 baterías AA (incluidas)

Gancho extraíble de acero inoxidable



1 AÑO GARANTÍA

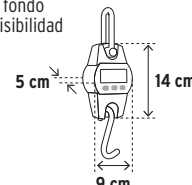

| CÓDIGO | CLAVE | NC |
|--------|-----------|----|
| 100788 | BASE-300C | 2 |

CAJA 1 / MÁSTER 20

NOM NVCE Cumple la norma: NOM-010SCFI

Balanza electrónica de bolsillo, capacidad 500 g TRUPER

- Alta precisión
- Unidad de medida: **oz / g / ozt / dwt / ct / gn**
- Cuerpo de ABS, cubierta de poliestireno
- Función TARA (peso neto sin recipiente) y conteo de piezas
- Apagado automático
- Ideal para joyería, especias o piezas pequeñas

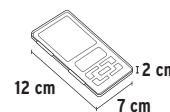

Plato de acero inoxidable (10 x 10 cm)

Display LCD con luz verde de fondo para mayor visibilidad

ESPECIFICACIONES
División mínima: **0.1 g**
Pesada mínima: **2 g**



1 AÑO GARANTÍA

Utiliza 2 baterías AAA (incluidas)

| CÓDIGO | CLAVE | NC |
|--------|----------|----|
| 100786 | BASE-05J | 2 |

CAJA 4 / MÁSTER 96

NOM NVCE Cumple la norma: NOM-010SCFI

Balanzas romanas de resorte TRUPER

- Para uso comercial e industrial (excepto: BAS-25R)
- Mecanismo de doble resorte (excepto: BAS-25R de un resorte)
- Protección de sobrecarga (excepto: BAS-25R)

Dinamómetro mecánico
Medición en kg

Cubierta de aluminio

Ganchos, cuerpo y resortes de acero



BAS-50R, BAS-100R cumplen la norma: NOM-010-SCFI



100 kg

50 kg

25 kg

| Código: | 17088 | 13519 | 13518 |
|------------------|----------|---------|---------|
| Clave: | BAS-100R | BAS-50R | BAS-25R |
| División mínima: | 1 kg | 0.5 kg | 0.5 kg |
| Pesada mínima: | 10 kg | 5 kg | 5 kg |
| Largo total: | 50 cm | 39 cm | 29 cm |

NC 2 NC 2 NC 2

Caja / Máster: 3 / 30

Balanzas romanas de resorte PRETUL

- Mecanismo de un resorte (excepto: BAS-100P doble resorte)

Dinamómetro mecánico

Cubierta de aluminio

Medición en kg y lb

Ganchos, cuerpo y resortes de acero



BAS-50P y BAS-100P cumplen la norma: NOM-010-SCFI



100 kg

50 kg

25 kg

12 kg

| Código: | 21255 | 21254 | 21253 | 21252 |
|------------------|----------|---------|---------|---------|
| Clave: | BAS-100P | BAS-50P | BAS-25P | BAS-12P |
| División mínima: | 1 kg | 0.5 kg | 0.5 kg | 0.25 kg |
| Pesada mínima: | 10 kg | 5 kg | 5 kg | 2.5 kg |
| Largo total: | 34 cm | 31 cm | 24 cm | 17 cm |

NC 2 NC 2 NC 2 NC 2

Caja / Máster: 4 / 36 4 / 48 6 / 72 6 / 96

B Bisagras tipo capuchina

Bisagras tipo capuchina, cabeza plana **HERMEX**

- 30% Mayor espesor que las marcas tradicionales
- Perno suelto



Cabeza plana



Incluyen tornillería

EN CAJA

CÓDIGO CLAVE MEDIDA ESPESOR CAJA MÁSTER NC

ACERO LATONADO

| | | | | | | |
|-------|---------|-------------------|--------|----|-----|---|
| 43235 | BC-201P | 2" (50 mm) | 1.5 mm | 10 | 100 | 2 |
| 43236 | BC-251P | 2 1/2" (65 mm) | 2 mm | 10 | 100 | 2 |
| 43237 | BC-301P | 3" (75 mm) | 2 mm | 20 | 160 | 2 |
| 43238 | BC-351P | 3 1/2" (90 mm) | 2 mm | 10 | 100 | 2 |
| 43239 | BC-401P | 4" (100 mm) | 2.5 mm | 10 | 100 | 2 |



BC-301P



ACERO LATONADO ANTIGUO

| | | | | | | |
|-------|---------|-------------------|--------|----|-----|---|
| 43249 | BC-202P | 2" (50 mm) | 1.5 mm | 10 | 100 | 2 |
| 43250 | BC-252P | 2 1/2" (65 mm) | 2 mm | 10 | 100 | 2 |
| 43251 | BC-302P | 3" (75 mm) | 2 mm | 20 | 160 | 2 |
| 43252 | BC-352P | 3 1/2" (90 mm) | 2 mm | 10 | 100 | 2 |
| 43253 | BC-402P | 4" (100 mm) | 2.5 mm | 10 | 100 | 2 |



BC-302P



ACERO CROMO MATE

| | | | | | | |
|-------|---------|-------------------|--------|----|-----|---|
| 43259 | BC-203P | 2" (50 mm) | 1.5 mm | 10 | 100 | 2 |
| 43260 | BC-253P | 2 1/2" (65 mm) | 2 mm | 10 | 100 | 2 |
| 43261 | BC-303P | 3" (75 mm) | 2 mm | 20 | 160 | 2 |
| 43262 | BC-353P | 3 1/2" (90 mm) | 2 mm | 10 | 100 | 2 |
| 43263 | BC-403P | 4" (100 mm) | 2.5 mm | 10 | 100 | 2 |

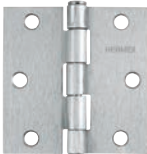

BC-303P



ACERO NEGRO MATE

| | | | | | | |
|-------|---------|-------------------|--------|----|-----|---|
| 46706 | BC-206P | 2" (50 mm) | 1.5 mm | 10 | 100 | 2 |
| 46707 | BC-256P | 2 1/2" (65 mm) | 2 mm | 10 | 100 | 2 |
| 46918 | BC-306P | 3" (75 mm) | 2 mm | 10 | 100 | 2 |
| 46708 | BC-356P | 3 1/2" (90 mm) | 2 mm | 10 | 100 | 2 |
| 46709 | BC-406P | 4" (100 mm) | 2.5 mm | 10 | 100 | 2 |



BC-306P



ACERO INOXIDABLE, LÍNEA ARQUITECTÓNICA

- Con rodajes para una suave operación (de 3" en adelante)

NUEVOS

| | | | | | | |
|-------|---------|-------------------|--------|----|-----|---|
| 43225 | BC-204P | 2" (50 mm) | 1.5 mm | 10 | 100 | 2 |
| 43226 | BC-254P | 2 1/2" (65 mm) | 2 mm | 10 | 100 | 2 |
| 43227 | BC-304P | 3" (75 mm) | 2 mm | 10 | 100 | 2 |
| 43228 | BC-354P | 3 1/2" (90 mm) | 2 mm | 10 | 100 | 2 |
| 43229 | BC-404P | 4" (100 mm) | 2.5 mm | 10 | 100 | 2 |



BC-304P



Bisagras tipo capuchina, cabeza redonda **HERMEX**

- 30% Mayor espesor que las marcas tradicionales
- Perno suelto



Cabeza redonda



Incluyen tornillería

EN CAJA

Precio por pieza

CÓDIGO CLAVE MEDIDA ESPESOR CAJA MÁSTER NC

ACERO LATONADO

| | | | | | | |
|-------|---------|-------------------|--------|----|-----|---|
| 43230 | BC-201R | 2" (50 mm) | 1.5 mm | 10 | 100 | 2 |
| 43231 | BC-251R | 2 1/2" (65 mm) | 2 mm | 10 | 100 | 2 |
| 43232 | BC-301R | 3" (75 mm) | 2 mm | 20 | 160 | 2 |
| 43233 | BC-351R | 3 1/2" (90 mm) | 2 mm | 10 | 100 | 2 |
| 43234 | BC-401R | 4" (100 mm) | 2.5 mm | 10 | 100 | 2 |



BC-301R



ACERO LATONADO ANTIGUO

| | | | | | | |
|-------|---------|-------------------|--------|----|-----|---|
| 43244 | BC-202R | 2" (50 mm) | 1.5 mm | 10 | 100 | 2 |
| 43245 | BC-252R | 2 1/2" (65 mm) | 2 mm | 10 | 100 | 2 |
| 43246 | BC-302R | 3" (75 mm) | 2 mm | 20 | 160 | 2 |
| 43247 | BC-352R | 3 1/2" (90 mm) | 2 mm | 10 | 100 | 2 |
| 43248 | BC-402R | 4" (100 mm) | 2.5 mm | 10 | 100 | 2 |



BC-302R



ACERO CROMO MATE

| | | | | | | |
|-------|---------|-------------------|--------|----|-----|---|
| 43254 | BC-203R | 2" (50 mm) | 1.5 mm | 10 | 100 | 2 |
| 43255 | BC-253R | 2 1/2" (65 mm) | 2 mm | 10 | 100 | 2 |
| 43256 | BC-303R | 3" (75 mm) | 2 mm | 20 | 160 | 2 |
| 43257 | BC-353R | 3 1/2" (90 mm) | 2 mm | 10 | 100 | 2 |
| 43258 | BC-403R | 4" (100 mm) | 2.5 mm | 10 | 100 | 2 |



BC-303R



Bisagras tipo capuchina, cabeza plana **HERMEX Basic**

- Perno suelto



Cabeza plana



Incluyen tornillería

EN CAJA

Precio por pieza

CÓDIGO CLAVE MEDIDA ESPESOR CAJA MÁSTER NC

ACERO LATONADO

| | | | | | | |
|-------|----------|-------------------|--------|----|-----|---|
| 25108 | BC-201PP | 2" (50 mm) | 1.5 mm | 20 | 200 | 2 |
| 25109 | BC-251PP | 2 1/2" (65 mm) | 2 mm | 20 | 200 | 2 |
| 28800 | BC-301PP | 3" (75 mm) | 1.4 mm | 20 | 200 | 2 |
| 23685 | BC-351PP | 3 1/2" (90 mm) | 1.4 mm | 10 | 100 | 2 |
| 23686 | BC-401PP | 4" (100 mm) | 1.4 mm | 10 | 100 | 2 |



BC-301PP



ACERO CROMO MATE

| | | | | | | |
|-------|----------|-------------------|--------|----|-----|---|
| 25106 | BC-203PP | 2" (50 mm) | 1.5 mm | 20 | 200 | 2 |
| 25107 | BC-253PP | 2 1/2" (65 mm) | 2 mm | 20 | 200 | 2 |
| 23687 | BC-303PP | 3" (75 mm) | 1.4 mm | 20 | 200 | 2 |
| 23688 | BC-353PP | 3 1/2" (90 mm) | 1.4 mm | 10 | 100 | 2 |
| 23689 | BC-403PP | 4" (100 mm) | 1.4 mm | 10 | 100 | 2 |



BC-303PP



Bisagras rectangulares, cabeza media bola HERMEX

- Perno remachado



EN CAJA Precio por pieza

| CÓDIGO | CLAVE | LARGO Pulg. mm | ANCHO Pulg. mm | ESPESOR | CAJA MÁSTER | NC |
|--------|-------|----------------|----------------|---------|-------------|----|
|--------|-------|----------------|----------------|---------|-------------|----|

ACERO LATONADO

| | | | | | | |
|-------|--------|--------|------------|----|---------------|---|
| 43192 | BR-101 | 1" | 25 7/8" | 22 | 1 mm 20 200 | 2 |
| 43193 | BR-151 | 1 1/2" | 38 13/16" | 30 | 1.1 mm 20 200 | 2 |
| 43194 | BR-201 | 2" | 50 1 1/2" | 38 | 1.1 mm 20 200 | 2 |
| 43195 | BR-251 | 2 1/2" | 65 19/16" | 40 | 1.3 mm 20 200 | 2 |
| 43196 | BR-301 | 3" | 75 2" | 50 | 1.4 mm 20 200 | 2 |
| 43197 | BR-351 | 3 1/2" | 90 2 1/8" | 55 | 1.6 mm 10 100 | 2 |
| 43198 | BR-401 | 4" | 100 2 3/4" | 70 | 1.8 mm 20 160 | 2 |



ACERO LATONADO ANTIGUO

NUEVOS

| | | | | | | |
|-------|--------|--------|------------|----|---------------|---|
| 46909 | BR-102 | 1" | 25 7/8" | 22 | 1 mm 20 200 | 2 |
| 46910 | BR-152 | 1 1/2" | 38 13/16" | 30 | 1.1 mm 20 200 | 2 |
| 46911 | BR-202 | 2" | 50 1 1/2" | 38 | 1.1 mm 20 200 | 2 |
| 46912 | BR-252 | 2 1/2" | 65 19/16" | 40 | 1.3 mm 20 200 | 2 |
| 46913 | BR-302 | 3" | 75 2" | 50 | 1.4 mm 20 200 | 2 |
| 46914 | BR-352 | 3 1/2" | 90 2 1/8" | 55 | 1.6 mm 10 100 | 2 |
| 46915 | BR-402 | 4" | 100 2 3/4" | 70 | 1.8 mm 20 160 | 2 |



ACERO PULIDO

| | | | | | | |
|-------|--------|--------|------------|----|---------------|---|
| 43185 | BR-100 | 1" | 25 7/8" | 22 | 1 mm 20 200 | 2 |
| 43186 | BR-150 | 1 1/2" | 38 13/16" | 30 | 1.1 mm 20 200 | 2 |
| 43187 | BR-200 | 2" | 50 1 1/2" | 38 | 1.1 mm 20 200 | 2 |
| 43188 | BR-250 | 2 1/2" | 65 19/16" | 40 | 1.3 mm 20 200 | 2 |
| 43189 | BR-300 | 3" | 75 2" | 50 | 1.4 mm 20 200 | 2 |
| 43190 | BR-350 | 3 1/2" | 90 2 1/8" | 55 | 1.6 mm 10 100 | 2 |
| 43191 | BR-400 | 4" | 100 2 3/4" | 70 | 1.8 mm 10 100 | 2 |



EN CAJA Precio por pieza

| CÓDIGO | CLAVE | LARGO Pulg. mm | ANCHO Pulg. mm | ESPESOR | CAJA MÁSTER | NC |
|--------|-------|----------------|----------------|---------|-------------|----|
|--------|-------|----------------|----------------|---------|-------------|----|

ACERO NEGRO MATE

NUEVOS

| | | | | | | |
|-------|--------|--------|------------|----|---------------|---|
| 45632 | BR-106 | 1" | 25 7/8" | 22 | 1 mm 20 200 | 2 |
| 45633 | BR-156 | 1 1/2" | 38 13/16" | 30 | 1.1 mm 20 200 | 2 |
| 45634 | BR-206 | 2" | 50 1 1/2" | 38 | 1.1 mm 20 200 | 2 |
| 45635 | BR-256 | 2 1/2" | 65 19/16" | 40 | 1.3 mm 20 200 | 2 |
| 45636 | BR-306 | 3" | 75 2" | 50 | 1.4 mm 20 200 | 2 |
| 45637 | BR-356 | 3 1/2" | 90 2 1/8" | 55 | 1.6 mm 10 100 | 2 |
| 45638 | BR-406 | 4" | 100 2 3/4" | 70 | 1.8 mm 20 160 | 2 |

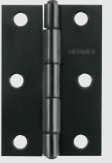

BR-306



ACERO INOXIDABLE, LÍNEA ARQUITECTÓNICA

| | | | | | | |
|-------|--------|--------|------------|----|---------------|---|
| 43199 | BR-104 | 1" | 25 7/8" | 27 | 1 mm 10 100 | 2 |
| 43200 | BR-154 | 1 1/2" | 38 13/16" | 30 | 1.1 mm 10 100 | 2 |
| 43201 | BR-204 | 2" | 50 1 1/2" | 38 | 1.1 mm 10 100 | 2 |
| 43202 | BR-254 | 2 1/2" | 65 19/16" | 40 | 1.3 mm 10 100 | 2 |
| 43203 | BR-304 | 3" | 75 2" | 50 | 1.4 mm 10 100 | 2 |
| 43204 | BR-354 | 3 1/2" | 90 2 1/8" | 55 | 1.6 mm 10 100 | 2 |
| 43205 | BR-404 | 4" | 100 2 3/4" | 72 | 1.8 mm 10 100 | 2 |



BR-304



Bisagras especiales

Bisagras bidimensionales ocultas para gabinetes HERMEX

- Fabricadas en acero

- Precio por bolsa con 2 piezas

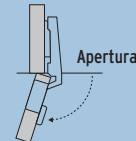
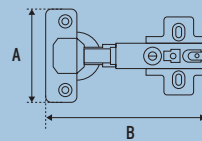

Bisagras cobertura completa

NUEVOS

Bisagras cobertura media

NUEVOS

Bisagras cobertura interna

NUEVOS

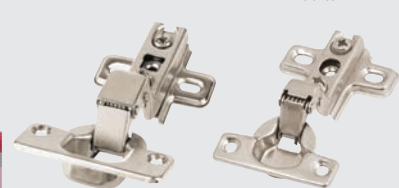
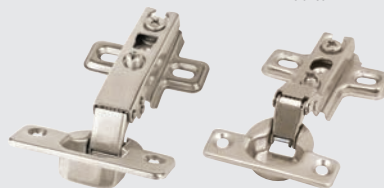
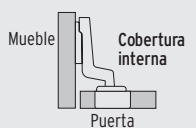
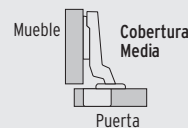
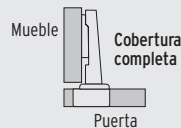

| Código: | 43157 | 43156 | 43161 | 43160 | 43159 | 43158 |
|------------------|-----------|----------|-----------|----------|-----------|----------|
| Clave: | BIDI-110C | BIDI-95C | BIDI-110M | BIDI-95M | BIDI-110I | BIDI-95I |
| Apertura: | 110° | 95° | 110° | 95° | 110° | 95° |
| Medidas (A x B): | 6 x 10 cm | 5 x 9 cm | 6 x 10 cm | 5 x 9 cm | 6 x 10 cm | 5 x 9 cm |
| | NC 2 | NC 2 | NC 2 | NC 2 | NC 2 | NC 2 |
| Caja / Máster: | 6 / 120 | | 6 / 120 | | 6 / 120 | |

Motobombas Ø 4"

- Autocebantes
- Arranque manual (cuerda retráctil)
- Carcasa de aluminio
- Impulsor de hierro
- Sensor de nivel bajo de aceite
- Bastidor de uso rudo

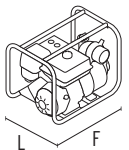

Motor OHV a 4 tiempos de alto desempeño
No requiere mezcla de aceite y combustible



Para agua limpia

Antes de arrancar, agregar aceite para motor de 4 tiempos SAE 10W-30 en el depósito de aceite

NUEVO



Gasolina / 4 Tiempos



Gasolina / 4 Tiempos

| Código: | 102405 | 17118 |
|------------------------------------|-----------------------|-----------------------|
| Clave: | MOTB-4X | MOTB-4 |
| Potencia: | 15 HP | 9 HP |
| Ø Entrada / Salida: | 4" (100 mm) | 4" (100 mm) |
| Flujo máximo: | 1,600 L/min | 1,500 L/min |
| Altura máx. de bombeo: | 30 m | 25 m |
| Máx. prof. de succión: | 7 m | 5 m |
| Duración tanque con 100% de carga: | 2 h | 2 h |
| Capacidad tanque: | 5.8 L | 5.2 L |
| Velocidad sin carga: | 3,650 - 3,700 rpm | 3,650 - 3,700 rpm |
| Cilindrada del motor: | 420 cc | 270 cc |
| Dimensiones: | A 55 x L 45 x F 61 cm | A 51 x L 44 x F 62 cm |
| Peso: | 43.5 kg | 40 kg |
| | NC 1 | NC 1 |
| Caja: | 1 | 1 |

CURVA DE RENDIMIENTO

Para una mejor selección de acuerdo a sus necesidades compare el rendimiento entre Altura y Flujo que brinda cada uno de los modelos

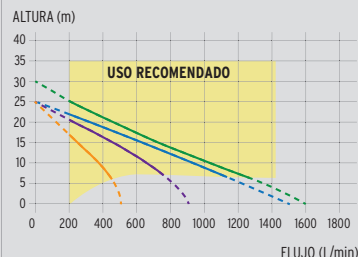

MOTB-4X MOTB-3
 MOTB-4 MOTB-2

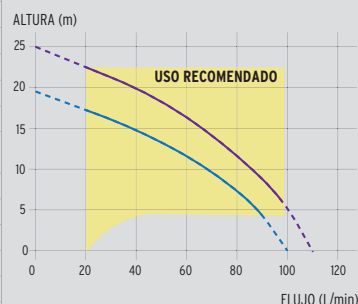

MOTB-1 MOTB-14

Motobombas Ø 3", 2" y 1"

- Sensor de nivel bajo de aceite
- Arranque manual (cuerda retráctil)
- Bastidor de uso rudo
- MOTB-3, MOTB-2: Sensor de nivel bajo de aceite y bastidor de uso rudo

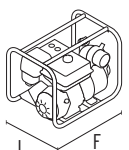

MOTB-3, MOTB-2 y MOTB-14:
Motor OHV a 4 tiempos de alto desempeño
No requiere mezcla de aceite y combustible



MOTB-1:
Motor a 2 tiempos de alto desempeño enfriado por aire

MEZCLA 50:1

Antes de arrancar, agregar aceite para motor de 2 tiempos SAE 10W-30 en el depósito de aceite



Gasolina / 4 Tiempos



Gasolina / 4 tiempos



NUEVO

Gasolina / 4 tiempos



Gasolina / 2 tiempos

| Código: | 17117 | 17116 | 102432 | 101110 |
|------------------------------------|-----------------------|-----------------------|-----------------------|-----------------------|
| Clave: | MOTB-3 | MOTB-2 | MOTB-14 | MOTB-1 |
| Potencia: | 7 HP | 7 HP | 1 1/3 HP | 1 1/2 HP |
| Ø Entrada / Salida: | 3" (75 mm) | 2" (50 mm) | 1" (25 mm) | 1" (25 mm) |
| Flujo máximo: | 900 L/min | 500 L/min | 110 L/min | 100 L/min |
| Altura máx. de bombeo: | 25 m | 25 m | 25 m | 20 m |
| Máx. prof. de succión: | 5 m | 5 m | 8 m | 5 m |
| Duración tanque con 100% de carga: | 1.5 h | 1.66 h | 1.4 h | 50 min. |
| Capacidad tanque: | 2.6 L | 2.3 L | 0.7 L | 1.3 L |
| Velocidad sin carga: | 3,650 - 3,700 rpm | 3,650 - 3,700 rpm | 6,500 rpm | 6,500 rpm |
| Cilindrada del motor: | 212 cc | 212 cc | 36 cc | 42 cc |
| Dimensiones: | A 43 x L 39 x F 50 cm | A 41 x L 39 x F 48 cm | A 32 x L 20 x F 39 cm | A 33 x L 28 x F 39 cm |
| Peso: | 25 kg | 24 kg | 6.8 kg | 8 kg |
| | NC 1 | NC 1 | NC 1 | NC 1 |
| Caja: | 1 | 1 | 1 | 1 |



Consulta video

Motobombas Ø 3" y 2" PRETUL

- Autocebantes
- Sensor de nivel bajo de aceite
- Altura máxima de bombeo: **25 m**
- Máxima profundidad de succión: **5 m**
- Carcasa de aluminio
- Impulsor de hierro

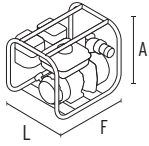

Motor OHV a 4 tiempos de alto desempeño
No requiere mezcla de aceite y gasolina



Para agua limpia

Antes de arrancar, agregar aceite para motor de 4 tiempos SAE 10W-30 en el depósito de aceite



Gasolina / 4 Tiempos



Gasolina / 4 Tiempos

| Código: | 26063 | 28029 |
|------------------------------------|---------------------------|---------------------------|
| Clave: | MOTB-3P | MOTB-2P |
| Potencia: | 6 1/2 HP | 6 1/2 HP |
| Ø Entrada / Salida: | 3" (75 mm) | 2" (50 mm) |
| Flujo máximo: | 900 L/min | 500 L/min |
| Duración tanque con 100% de carga: | 1.5 h | 1.8 h |
| Capacidad tanque: | 3.4 L | 3.2 L |
| Velocidad sin carga: | 3,650 - 3,700 rpm | 3,650 - 3,700 rpm |
| Cilindrada del motor: | 212 cc | 212 cc |
| Arranque: | Manual (cuerda retráctil) | Manual (cuerda retráctil) |
| Dimensiones: | A 44 x L 38 x F 50 cm | A 40 x L 37 x F 47 cm |
| Peso: | 22 kg | 20 kg |
| | NC 1 | NC 1 |
| Caja: | 1 | 1 |

CURVA DE RENDIMIENTO

Para una mejor selección de acuerdo a sus necesidades compare el rendimiento entre Altura y Flujo que brinda cada uno de los modelos

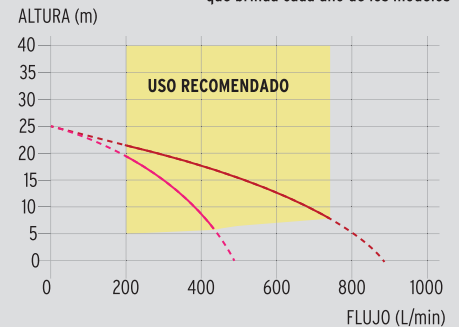

FUNCIONAMIENTO

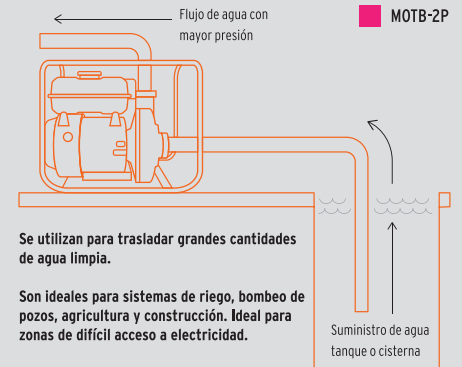

Mangueras para motobombas

Bombas

B

Mangueras planas de descarga para motobombas, precio por rollo TRUPER

NUEVOS

- Ideales para la descarga de agua limpia en aplicaciones industriales, agrícolas, de riego y construcción de servicio ligero
- Se enrolla fácilmente
- No incluyen conexiones
- Compatibles con motobombas Truper, Pretul y otras marcas del mercado

Se encuentran también en pág. 137

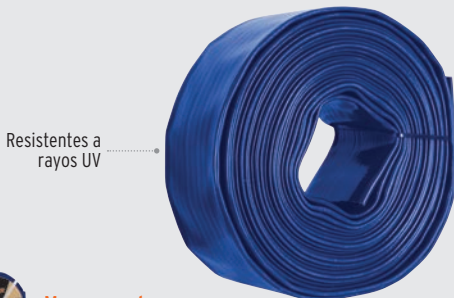

Resistentes a rayos UV



Manguera plana para mayor flexibilidad y fácil almacenamiento

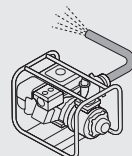

| CÓDIGO | CLAVE | LARGO | DIÁMETRO | PRESIÓN MÁX. DE TRABAJO | ESPESOR DE PARED | PESO X METRO | NC |
|--------|-------|-------|-------------|-------------------------|------------------|--------------|----|
| 100862 | M25D | 50 m | 2" (50 mm) | 58 psi | 1.7 mm | 348 g | 2 |
| 100864 | M210D | 100 m | 2" (50 mm) | 58 psi | 1.7 mm | 348 g | 2 |
| 100865 | M35D | 50 m | 3" (75 mm) | 58 psi | 1.7 mm | 578 g | 2 |
| 100866 | M310D | 100 m | 3" (75 mm) | 58 psi | 1.7 mm | 578 g | 2 |
| 100867 | M45D | 50 m | 4" (100 mm) | 58 psi | 1.7 mm | 762 g | 2 |

ROLLO 1

Mangueras rígidas de succión para motobombas, en rollo de 30 m, precio por metro TRUPER

NUEVOS

- Ideales para extracción de agua en el sector agrícola e industrial
- No incluyen conexiones
- Compatibles con motobombas Truper, Pretul y otras marcas del mercado

Se encuentran también en pág. 137

Flexible aún en climas extremos (frío/calor)

Fácil manejo



| CÓDIGO | CLAVE | LARGO | DIÁMETRO | PRESIÓN MÁX. DE TRABAJO | ESPESOR DE PARED | PESO X METRO | NC |
|--------|-------|-------|-------------|-------------------------|------------------|--------------|----|
| 100959 | M23S | 30 m | 2" (50 mm) | 85 psi | 4.2 mm | 0.9 kg | 2 |
| 101040 | M33S | 30 m | 3" (75 mm) | 85 psi | 5 mm | 1.6 kg | 2 |
| 101041 | M43S | 30 m | 4" (100 mm) | 85 psi | 5.5 mm | 2.5 kg | 2 |

ROLLO 1

NUEVOS

Refacciones para motobombas

| IMAGEN | CÓDIGO | CLAVE | DESCRIPCIÓN | MOTB-4X | MOTB-4 | MOTB-3 | MOTB-2 | MOTB-1 | MOTB-3P | MOTB-2P | CAJA | MÁSTER | | NC | |
|--------|--------|-------------|--|---------|--------|--------|--------|--------|---------|---------|------|--------|----|----|---|
| | 101150 | CON-MOTO2 | Kit de conector de descarga 2" | | | | ● | | | ● | 6 | 60 | | 2 | |
| | 101151 | CON-MOTO3 | Kit de conector de descarga 3" | | | ● | | | | ● | 6 | 40 | | 2 | |
| | 101152 | CON-MOTO4 | Kit de conector de descarga 4" | ● | ● | | | | | | 6 | 30 | | 2 | |
| | 101135 | TAPOA-MOTO | Kit de tapón y empaque para contenedor de aceite | | | ● | ● | | ● | ● | 6 | 60 | | 2 | |
| | 101136 | BUJI-MOTO | Bujía | ● | ● | ● | ● | | ● | ● | 6 | 60 | | 2 | |
| | 101137 | BAYO-MOTO | Kit de bayoneta y empaque, salida 2" y 3" | | | ● | ● | | ● | ● | 6 | 60 | | 2 | |
| | 101778 | BAYO-MOTB-4 | Kit de bayoneta y empaque, salida 4" | ● | ● | | | | | | 6 | 60 | | 2 | |
| | 101138 | TAPOG-MOTO | Tapón de gasolina | ● | ● | ● | ● | | ● | ● | 6 | 60 | | 2 | |
| | 101139 | FILG-MOTO | Filtro de gasolina | ● | ● | ● | ● | | ● | ● | 5 | 50 | | 2 | |
| | 101821 | CB-MOTB-1 | Carburadores para motobomba | | | | | ● | | | 6 | 36 | | 2 | |
| | 101890 | CB-GRUPO1 | | | | ● | ● | | | | | 6 | 36 | | 2 |
| | 101891 | CB-GRUPO2 | | | | | | | | ● | ● | 6 | 36 | | 2 |
| | 101879 | CB-MOTB-4 | | | ● | | | | | | | 6 | 36 | | 2 |

Bombas periféricas, 1/2 HP

- Profundidad máxima de succión: 8 m
- Velocidad: 3,450 rpm
- Ø Entrada / salida: 1" NPT
- Frecuencia: 60 Hz
- Tensión: 220 V

Impulsor de latón Balero metálico



TRUPER
expert

Código: 15019

Clave: BOAP-1/2-260

Consumo: 4.7 A

Embobinado de motor: **Cobre**
2X Mayor durabilidad que las de aluminio

Altura máxima: 45 m

Flujo máximo: 42 L/min

Ciclo de trabajo a corriente nominal: 50 min. de trabajo x 20 min. de descanso.
Máximo diario: 6 hrs

Dimensiones: L 12 x A 16 x F 26 cm

Peso: 5.3 kg



NC 1

Caja / Máster: 1/4



PRETUL

Código: 28025

Clave: BOAP-1/2P3-260

Consumo: 3 A

Embobinado de motor: Aluminio

Altura máxima: 20 m

Flujo máximo: 30 L/min

Ciclo de trabajo a corriente nominal: 20 min. de trabajo x 15 min. de descanso.
Máximo diario: 6 hrs

Dimensiones: L 12 x A 15 x F 24 cm

Peso: 3.4 kg











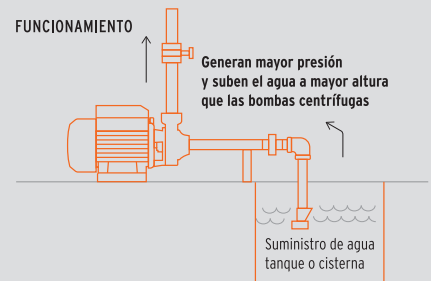
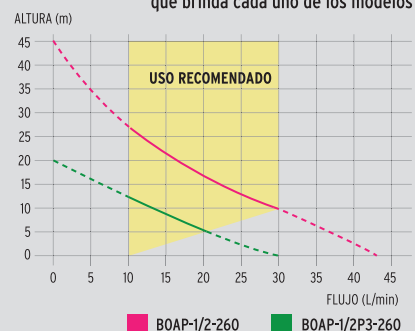



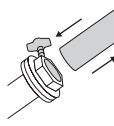

NC 1

Caja / Máster: 1/6

CURVA DE RENDIMIENTO

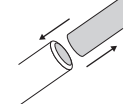
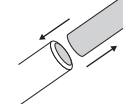
Para una mejor selección de acuerdo a sus necesidades compare el rendimiento entre Altura y Flujo que brinda cada uno de los modelos

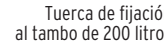
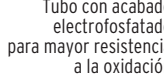

| | | | |
|---|---|---|--|
| <p>Bomba extractora con manivela, para ácidos TRUPER </p> <p>Resistente a ácidos  Temperaturas elevadas </p> <p> Tubo ajustable a diferentes tamaños de tambo hasta 200 litros</p> <p>Nota: El uso con gasolina genera estática, conecte el tambo a tierra física con varilla de cobre antes de usar. Para ácidos consulte empaque</p> <p> La bomba y el tubo (dividido en 3 partes), vienen integrados en el mismo empaque</p> <p style="text-align: center;">Ácidos</p> | <p>Bomba extractora con manivela, para aceites TRUPER </p> <p> Tubo desmontable en 3 piezas, que facilita su almacenamiento y transporte</p> <p> Tuerca de fijación al tambo de hasta 200 litros</p> <p>Empaque resistente de hule que evita fugas y no se deforma</p> <p> La bomba y el tubo vienen integrados en el mismo empaque</p> <p style="text-align: center;">Aceites</p> | <p>Bomba extractora con palanca TRUPER </p> <p><i>La foto de este producto no está a escala</i></p> <p> Tuerca de fijación al tambo de 200 litros</p> <p> Tubo telescópico ajustable a diferentes tamaños de tambo hasta 200 L</p> <p>Empaque resistente de hule que evita fugas y no se deforma</p> <p> La bomba y el tubo vienen integrados en el mismo empaque</p> <p style="text-align: center;">Aceites</p> | <p>Bomba extractora con manija tipo "T" TRUPER </p> <p><i>La foto de este producto no está a escala</i></p> <p> Tuerca de fijación al tambo de 200 litros</p> <p> Tubo con acabado electrofosfatado para mayor resistencia a la oxidación</p> <p>Nota: El uso con gasolina genera estática, conecte el tambo a tierra física con varilla de cobre antes de usar</p> <p>Empaque resistente a solventes</p> <p></p> <p style="text-align: center;">Solventes</p> |
| Código: 16856 | Código: 10067 | Código: 16857 | Código: 16853 |
| Clave: BOMEX-28 | Clave: BOMEX-25 | Clave: BOMEX-31 | Clave: BOMEX-35 |
| Flujo: 0.25 L/bombeo | Flujo: 0.3 L/bombeo | Flujo: 0.3 L/bombeo | Flujo: 0.3 L/bombeo |
| Diámetro del tubo: 1 1/4" | Diámetro del tubo: 1 1/4" | Diámetro del tubo: 1" | Diámetro del tubo: 1 1/2" |
| Longitud de tubo: 102 cm | Longitud de tubo: 100 cm | Longitud de tubo: 89 cm | Longitud de tubo: 87 cm |
| Usos: Ácidos (nítrico, muriático y clorhídrico) Soluciones alcalinas Alcohol Diesel Gasolina Agua Aceite Acetona Xileno | Usos: Aceite Petróleo Queroseno Diesel | Usos: Lubricantes Aceites grado de viscosidad hasta ISO VG 100 | Usos: Alcohol Etanol Metanol Propanol Benceno Agua Glicerina Aceite Diesel Gasolina Queroseno Thinner Acetona Tolueno Xileno |
| No usar: Thinner | No usar: Agua o líquidos corrosivos | No usar: - | No usar: - |
| Material: Cuerpo en resina especializada de alta resistencia química | Material: Cuerpo de hierro y tubo de acero | Material: Cuerpo y tubo de acero | Material: Cuerpo de hierro |
| NC 2 | NC 2 | NC 2 | NC 2 |
| Caja / Máster: 1 / 6 | Caja / Máster: 1 / 4 | Caja / Máster: 1 / 10 | Caja / Máster: 1 / 4 |

Berbiquí profesional 12" TRUPER

- Para perforar y atornillar madera
- Se puede usar con destapacaños manual



| CÓDIGO | CLAVE | DESCRIPCIÓN | NC |
|---------------------------|--------|-------------|----|
| 10970 | BC-12M | Berbiquí | 2 |
| CAJA 3 / MÁSTER 12 | | | |
| 10976 | MBC-12 | Muelas | 2 |
| CAJA 6 / MÁSTER 48 | | | |

Berbiquí 12" PRETUL

- Para perforar y atornillar madera
- Se puede usar con destapacaños manual



| CÓDIGO | CLAVE | DESCRIPCIÓN | NC |
|---------------------------|---------|-------------|----|
| 20240 | BC-10P | Berbiquí | 2 |
| CAJA 4 / MÁSTER 24 | | | |
| 27110 | MBC-10P | Muelas | 2 |
| CAJA 6 / MÁSTER 48 | | | |

Brocas HSS para metal, TRUGOLD, 135°

Fabricadas en acero M2 3X mayor vida útil que las brocas de óxido negro

135°



Juego de 29 brocas TRUPER expert

MEDIDAS

| | | | | | | | |
|--------|--------|--------|--------|--------|--------|--------|--------|
| 1/16" | 1/8" | 3/16" | 1/4" | 5/16" | 3/8" | 7/16" | 1/2" |
| 5/64" | 9/64" | 13/64" | 17/64" | 21/64" | 29/64" | 29/64" | 3/32" |
| 5/32" | 7/32" | 9/32" | 11/32" | 13/32" | 15/32" | 7/64" | 11/64" |
| 15/64" | 19/64" | 23/64" | 27/64" | 31/64" | | | |



Brocas de 1/8" a 1/2" con punta Split Point

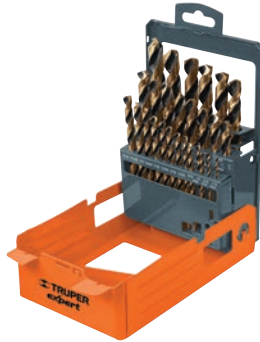

| CÓDIGO | CLAVE | NC |
|--------|--------------|----|
| 50004 | DESP-BAV-29C | 2 |

CAJA 1 / MÁSTER 10

Juego de 13 brocas TRUPER expert

MEDIDAS

| | | | | | | |
|-------|-------|-------|--------|--------|-------|-------|
| 1/16" | 3/32" | 1/8" | 5/32" | 3/16" | 7/32" | 5/16" |
| 5/64" | 7/64" | 9/64" | 11/64" | 13/64" | 1/4" | |



Brocas de 1/8" a 5/16" con punta Split Point



| CÓDIGO | CLAVE | NC |
|--------|---------|----|
| 11402 | JBAV-13 | 2 |

CAJA 3 / MÁSTER 36

Juego de 10 brocas TRUPER expert

MEDIDAS

| | | | | |
|-------|-------|-------|--------|-------|
| 1/16" | 3/32" | 1/8" | 5/32" | 3/16" |
| 5/64" | 7/64" | 9/64" | 11/64" | 1/4" |



Brocas de 1/8" a 1/4" con punta Split Point



| CÓDIGO | CLAVE | NC |
|--------|---------|----|
| 11399 | JBAV-10 | 2 |

CAJA 3 / MÁSTER 36

Juego de 7 brocas TRUPER expert

MEDIDAS

| | | | |
|-------|-------|-------|------|
| 1/16" | 3/32" | 1/8" | 1/4" |
| 5/64" | 7/64" | 3/16" | |



Brocas de 1/8" a 1/4" con punta Split Point



| CÓDIGO | CLAVE | NC |
|--------|--------|----|
| 11396 | JBAV-7 | 2 |

CAJA 3 / MÁSTER 36

Juego de 5 brocas TRUPER expert

MEDIDAS

| | | |
|-------|-------|------|
| 1/16" | 1/8" | 1/4" |
| 3/32" | 3/16" | |



Brocas de 1/8" a 1/4" con punta Split Point



| CÓDIGO | CLAVE | NC |
|--------|--------|----|
| 11394 | JBAV-5 | 2 |

CAJA 6 / MÁSTER 36

Juego de 5 brocas HSS para metal PRETUL

-Recubiertas de óxido negro

MEDIDAS

| | | |
|-------|-------|------|
| 1/16" | 1/8" | 1/4" |
| 3/32" | 3/16" | |



118°



Cumple las normas: DIN-1414-1 y 1414-2

| CÓDIGO | CLAVE | NC |
|--------|---------|----|
| 20703 | JBAV-5P | 2 |

CAJA 6 / MÁSTER 60

Exhibidores de brocas HSS para metal

- Etiquetas para identificar medidas de las brocas
- Calibrador de diámetros de broca, ideal para cuando el usuario llega con una muestra y no conoce la medida

29 compartimentos, sin producto

-3 Cajones

APLICA PARA **BONO**

MEDIDAS
Base: 31 cm
Altura: 31 cm
Fondo: 25 cm



Con cerradura

| CÓDIGO | CLAVE | NC |
|--------|-------------|----|
| 50020 | DESP-BAV-GR | 2 |

CAJA 1

13 compartimentos, sin producto

-2 Cajones

NUEVO

APLICA PARA **BONO**

MEDIDAS
Base: 22 cm
Altura: 22 cm
Fondo: 18 cm



Con cerradura

| CÓDIGO | CLAVE | NC |
|--------|-------------|----|
| 50021 | DESP-BAV-CH | 2 |

CAJA 1

29 compartimentos, con producto

- Contenido de brocas con medidas en pulgadas
- 3 Cajones
- El precio de este exhibidor es el valor del producto que incluye (S/. 1,593.00)

NUEVO

MEDIDAS
Base: 31 cm
Altura: 31 cm
Fondo: 25 cm



Consulta contenido



Con cerradura

| CÓDIGO | CLAVE | NC |
|--------|---------------|----|
| 55956 | DESP-BAV-GR-C | 2 |

CAJA 1

13 compartimentos, con producto

- Contenido de brocas con medidas en pulgadas
- 2 Cajones
- El precio de este exhibidor es el valor del producto que incluye (S/. 900.00)

NUEVO

MEDIDAS
Base: 22 cm
Altura: 22 cm
Fondo: 18 cm



Consulta contenido



Con cerradura

| CÓDIGO | CLAVE | NC |
|--------|---------------|----|
| 55957 | DESP-BAV-CH-C | 2 |

CAJA 1

Brocas HSS para metal, TRUGOLD, 135° **TRUPER expert**

Fabricadas en acero M2 3X mayor vida útil que las brocas de óxido negro

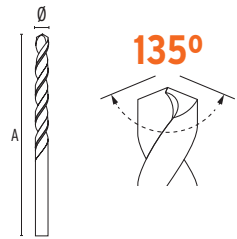

Punta Split Point autocentráble para perforaciones más rápidas y precisas

Cumplen las normas: DIN-1414-1 y 1414-2

PULGADAS

MILÍMETROS

| MEDIDAS | | CAJA TELESCÓPICA PLÁSTICA | | | | NC 2 |
|------------------------------|-----------|---------------------------|-----------|------|--------|------|
| LARGO TOTAL (A) | DIÁM. (Ø) | CÓDIGO | CLAVE | CAJA | MÁSTER | |
| ● ZANCO REDONDO | | | | | | |
| 2" | 1/16" | 11110 | BAV-1/16 | 10 | 100 | |
| | 5/64" | 11112 | BAV-5/64 | 10 | 100 | |
| | 3/32" | 11114 | BAV-3/32 | 10 | 100 | |
| 3" | 7/64" | 11116 | BAV-7/64 | 10 | 100 | |
| | 1/8" | 11118 | BAV-1/8 | 20 | 100 | |
| | 9/64" | 11120 | BAV-9/64 | 10 | 100 | |
| | 5/32" | 11122 | BAV-5/32 | 10 | 100 | |
| | 11/64" | 11124 | BAV-11/64 | 10 | 100 | |
| ▼ ZANCO P3 | | | | | | |
| 4" | 3/16" | 11126 | BAV-3/16 | 20 | 100 | |
| | 13/64" | 11128 | BAV-13/64 | 10 | 100 | |
| | 7/32" | 11130 | BAV-7/32 | 10 | 100 | |
| | 15/64" | 11132 | BAV-15/64 | 10 | 100 | |
| | 1/4" | 11134 | BAV-1/4 | 20 | 100 | |
| | 17/64" | 11136 | BAV-17/64 | 10 | 100 | |
| | 9/32" | 11138 | BAV-9/32 | 10 | 100 | |
| | 19/64" | 11140 | BAV-19/64 | 5 | 50 | |
| 5" | 5/16" | 11142 | BAV-5/16 | 10 | 50 | |
| | 21/64" | 11144 | BAV-21/64 | 5 | 50 | |
| | 11/32" | 11146 | BAV-11/32 | 5 | 50 | |
| | 23/64" | 11148 | BAV-23/64 | 5 | 50 | |
| | 3/8" | 11150 | BAV-3/8 | 10 | 50 | |
| ZANCO REDUCIDO A 3/8" | | | | | | |
| 5" | 25/64" | 11152 | BAV-25/64 | 5 | 50 | |
| | 13/32" | 11154 | BAV-13/32 | 5 | 50 | |
| 6" | 27/64" | 11156 | BAV-27/64 | 5 | 50 | |
| | 7/16" | 11158 | BAV-7/16 | 5 | 50 | |
| | 29/64" | 11160 | BAV-29/64 | 5 | 50 | |
| | 15/32" | 11162 | BAV-15/32 | 5 | 50 | |
| | 31/64" | 11164 | BAV-31/64 | 5 | 50 | |
| | 1/2" | 11166 | BAV-1/2 | 5 | 50 | |
| ZANCO REDUCIDO A 1/2" | | | | | | |
| 7" | 9/16" | 11168 | BAV-9/16 | 1 | 10 | |
| | 5/8" | 11170 | BAV-5/8 | 1 | 10 | |
| 8" | 3/4" | 11172 | BAV-3/4 | 1 | 10 | |
| 9" | 7/8" | 11174 | BAV-7/8 | 1 | 10 | |
| 10" | 1" | 11176 | BAV-1 | 1 | 10 | |

| MEDIDAS | | CAJA TELESCÓPICA PLÁSTICA | | | | NC 2 |
|------------------------------|-----------|---------------------------|---------|------|--------|------|
| LARGO TOTAL (A) | DIÁM. (Ø) | CÓDIGO | CLAVE | CAJA | MÁSTER | |
| ● ZANCO REDONDO | | | | | | |
| 30 mm | 1 mm | 14072 | BAV-10 | 10 | 100 | |
| 40 mm | 1.5 mm | 14123 | BAV-15 | 10 | 100 | |
| 50 mm | 2 mm | 14124 | BAV-20 | 10 | 100 | |
| 60 mm | 2.5 mm | 14126 | BAV-25 | 10 | 100 | |
| | 3 mm | 14127 | BAV-30 | 10 | 100 | |
| 70 mm | 3.3 mm | 14129 | BAV-33 | 10 | 100 | |
| | 3.5 mm | 14130 | BAV-35 | 10 | 100 | |
| 80 mm | 4 mm | 14132 | BAV-40 | 10 | 100 | |
| | 4.5 mm | 14133 | BAV-45 | 10 | 100 | |
| ▼ ZANCO P3 | | | | | | |
| 90 mm | 5 mm | 14147 | BAV-50 | 10 | 100 | |
| | 5.5 mm | 14148 | BAV-55 | 10 | 100 | |
| | 6 mm | 14150 | BAV-60 | 10 | 100 | |
| 100 mm | 6.5 mm | 14151 | BAV-65 | 10 | 100 | |
| 110 mm | 7 mm | 14153 | BAV-70 | 10 | 100 | |
| | 7.5 mm | 14154 | BAV-75 | 5 | 50 | |
| 120 mm | 8 mm | 14178 | BAV-80 | 5 | 50 | |
| | 8.5 mm | 14179 | BAV-85 | 5 | 50 | |
| 130 mm | 9 mm | 14207 | BAV-90 | 5 | 50 | |
| | 9.5 mm | 14319 | BAV-95 | 5 | 50 | |
| ZANCO REDUCIDO A 3/8" | | | | | | |
| 130 mm | 10 mm | 14321 | BAV-100 | 5 | 50 | |
| | 10.5 mm | 14327 | BAV-105 | 5 | 50 | |
| 140 mm | 11 mm | 14329 | BAV-110 | 5 | 50 | |
| | 11.5 mm | 14331 | BAV-115 | 5 | 50 | |
| 150 mm | 12 mm | 14333 | BAV-120 | 5 | 50 | |
| | 12.5 mm | 14335 | BAV-125 | 5 | 50 | |
| | 13 mm | 14337 | BAV-130 | 5 | 50 | |

B Brocas para concreto

Brocas para concreto



PULGADAS

| MEDIDAS | | CAJA TELESCÓPICA PLÁSTICA | | | | NC |
|-------------------------|--------|---------------------------|-------------|-------------|-----|----|
| LARGO TOTAL (B) | ZANCO | CÓDIGO | CLAVE | CAJA MÁSTER | | |
| Ø DIÁMETRO 3/16" | | | | | | |
| 4" | 3/16" | 11200 | BCT-3/16X4 | 10 | 100 | 2 |
| 6" | 3/16" | 11258 | BCT-3/16X6 | 10 | 100 | 2 |
| Ø DIÁMETRO 1/4" | | | | | | |
| 4" | 7/32" | 11203 | BCT-1/4X4 | 20 | 100 | 2 |
| 6" | 7/32" | 11206 | BCT-1/4X6 | 20 | 100 | 2 |
| 12" | 7/32" | 11209 | BCT-1/4X12 | 10 | 100 | 2 |
| Ø DIÁMETRO 5/16" | | | | | | |
| 4" | 9/32" | 11212 | BCT-5/16X4 | 10 | 100 | 2 |
| 6" | 9/32" | 11215 | BCT-5/16X6 | 10 | 100 | 2 |
| 12" | 9/32" | 11218 | BCT-5/16X12 | 10 | 100 | 2 |
| Ø DIÁMETRO 3/8" | | | | | | |
| 5" | 11/32" | 11221 | BCT-3/8X5 | 10 | 100 | 2 |
| 6" | 11/32" | 11224 | BCT-3/8X6 | 10 | 100 | 2 |
| 12" | 11/32" | 11227 | BCT-3/8X12 | 10 | 50 | 2 |
| Ø DIÁMETRO 1/2" | | | | | | |
| 6" | 13/32" | 11230 | BCT-1/2X6 | 10 | 50 | 2 |
| 12" | 13/32" | 11233 | BCT-1/2X12 | 10 | 50 | 2 |
| Ø DIÁMETRO 5/8" | | | | | | |
| 6" | 3/8" | 11236 | BCT-5/8X6 | 5 | 50 | 2 |
| 12" | 3/8" | 11239 | BCT-5/8X12 | 5 | 10 | 2 |
| Ø DIÁMETRO 3/4" | | | | | | |
| 6" | 1/2" | 11242 | BCT-3/4X6 | 1 | 10 | 2 |
| 12" | 1/2" | 11245 | BCT-3/4X12 | 1 | 10 | 2 |
| Ø DIÁMETRO 7/8" | | | | | | |
| 6" | 1/2" | 11248 | BCT-7/8X6 | 1 | 10 | 2 |
| 12" | 1/2" | 11251 | BCT-7/8X12 | 1 | 10 | 2 |
| Ø DIÁMETRO 1" | | | | | | |
| 6" | 1/2" | 11254 | BCT-1X6 | 1 | 10 | 2 |
| 12" | 1/2" | 11257 | BCT-1X12 | 1 | 10 | 2 |

MILÍMETROS

| MEDIDAS | | CAJA TELESCÓPICA PLÁSTICA | | | | NC |
|-------------------------|--------|---------------------------|------------|-------------|-----|----|
| LARGO TOTAL (B) | ZANCO | CÓDIGO | CLAVE | CAJA MÁSTER | | |
| Ø DIÁMETRO 5 mm | | | | | | |
| 100 mm | 4.5 mm | 102340 | BCT-5X100 | 10 | 100 | 2 |
| 150 mm | 4.5 mm | 102341 | BCT-5X150 | 10 | 100 | 2 |
| Ø DIÁMETRO 6 mm | | | | | | |
| 100 mm | 5 mm | 102342 | BCT-6X100 | 10 | 100 | 2 |
| 150 mm | 5 mm | 102343 | BCT-6X150 | 10 | 100 | 2 |
| 300 mm | 5 mm | 102344 | BCT-6X300 | 10 | 100 | 2 |
| Ø DIÁMETRO 8 mm | | | | | | |
| 100 mm | 6.5 mm | 102345 | BCT-8X100 | 10 | 100 | 2 |
| 150 mm | 6.5 mm | 102346 | BCT-8X150 | 10 | 100 | 2 |
| 300 mm | 6.5 mm | 102347 | BCT-8X300 | 10 | 100 | 2 |
| Ø DIÁMETRO 10 mm | | | | | | |
| 125 mm | 8 mm | 102348 | BCT-10X125 | 10 | 100 | 2 |
| 150 mm | 8 mm | 102349 | BCT-10X150 | 10 | 100 | 2 |
| 300 mm | 8 mm | 102350 | BCT-10X300 | 10 | 50 | 2 |
| Ø DIÁMETRO 13 mm | | | | | | |
| 150 mm | 9 mm | 102351 | BCT-13X150 | 10 | 50 | 2 |
| 300 mm | 9 mm | 102352 | BCT-13X300 | 10 | 50 | 2 |
| Ø DIÁMETRO 16 mm | | | | | | |
| 150 mm | 9 mm | 102353 | BCT-16X150 | 5 | 50 | 2 |
| 300 mm | 9 mm | 102354 | BCT-16X300 | 5 | 10 | 2 |
| Ø DIÁMETRO 19 mm | | | | | | |
| 150 mm | 12 mm | 102355 | BCT-19X150 | 1 | 10 | 2 |
| 300 mm | 12 mm | 102356 | BCT-19X300 | 1 | 10 | 2 |
| Ø DIÁMETRO 22 mm | | | | | | |
| 150 mm | 12 mm | 102357 | BCT-22X150 | 1 | 10 | 2 |
| 300 mm | 12 mm | 102358 | BCT-22X300 | 1 | 10 | 2 |
| Ø DIÁMETRO 25 mm | | | | | | |
| 150 mm | 12 mm | 102359 | BCT-25X150 | 1 | 10 | 2 |
| 300 mm | 12 mm | 102360 | BCT-25X300 | 1 | 10 | 2 |

Juego de 6 brocas para concreto

- Cuerpo de acero al cromo que ofrece mayor resistencia al calentamiento
- Punta de carburo de tungsteno



CONTENIDO

- 2 Pzas. 3/16" x 6"
- 2 Pzas. 1/4" x 6"
- 1 Pza. 5/16" x 6"
- 1 Pza. 3/8" x 6"

| CÓDIGO | CLAVE | NC |
|--------|--------|----|
| 11295 | JBCT-6 | 2 |

CAJA 6 / MÁSTER 36

Juego de 5 brocas para concreto **NUEVO**

- Cuerpo de acero al cromo que ofrece mayor resistencia al calentamiento
- Punta de carburo de tungsteno



MEDIDAS

- 3/16" x 4"
- 1/4" x 4"
- 1/4" x 6"
- 5/16" x 4"
- 3/8" x 6"

P

Este producto cambia de marca. Durante la transición se puede surtir con la marca anterior

| CÓDIGO | CLAVE | SUSTITUYE A | NC |
|--------|--------|-------------|----|
| 102705 | JBCT-5 | JBCP-5 | 2 |

CAJA 10 / MÁSTER 100

Juego de 4 brocas para concreto **NUEVO**

- Cuerpo de acero al cromo que ofrece mayor resistencia al calentamiento
- Punta de carburo de tungsteno



MEDIDAS

- 3/16" x 4"
- 1/4" x 4"
- 5/16" x 4"
- 3/8" x 5"

P

Este producto cambia de marca. Durante la transición se puede surtir con la marca anterior

| CÓDIGO | CLAVE | SUSTITUYE A | NC |
|--------|--------|-------------|----|
| 102706 | JBCT-4 | JBCP-4 | 2 |

CAJA 10 / MÁSTER 100

Exhibidor despachador con brocas para concreto **NUEVO**

- Contenido de brocas con medidas en pulgadas
- El precio de este exhibidor se compone del valor del producto incluido (S/. 813.00)

MEDIDAS
Base: 26 cm
Altura: 33 cm
Fondo: 12 cm



Consulta contenido

| CÓDIGO | CLAVE | SUSTITUYE A | NC |
|--------|-----------|-------------|----|
| 50352 | DESP-BROC | | 2 |

CAJA 1



Broca SDS Plus para concreto **TRUPER**



Punta de cruz, tecnología con doble inserto de carburo para mayor precisión de perforación, 2X mayor durabilidad que las brocas convencionales



Cuerpo de acero al cromo que ofrece mayor resistencia al calentamiento

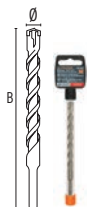

Empaque para prevenir el óxido en zonas de alta salinidad



Ladrillo



Concreto



SDS Plus



Para taladro percutor SDS Plus

Juego de 5 brocas SDS Plus

NUEVO

TRUPER



Para taladro percutor SDS Plus

Cuerpo de acero al cromo que ofrece mayor resistencia al calentamiento

CONTENIDO

- 3/16" x 6"
- 1/4" x 6"
- 5/16" x 6"
- 3/8" x 6"
- 1/2" x 6"

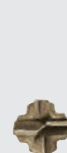

Punta de cruz, tecnología con doble inserto de carburo para mayor precisión de perforación, 2X mayor durabilidad que las brocas convencionales



Ladrillo



Concreto



Sistema directo de inserción SDS

| CÓDIGO | CLAVE | NC |
|--------|-------|----|
| 102364 | JBS-5 | 2 |

CAJA 4 / MÁSTER 32

Juego de brocas y cinceles SDS plus, 15 piezas

TRUPER



Ladrillo

-Fabricados en acero al cromo

CONTENIDO

- Cinzel de punta
- Cinzel plano 3/4"
- Cinzel plano 1 1/2"

Brocas:

- 3/16" x 8"
- 1/4" x 4"
- 1/4" x 6"
- 1/4" x 8"
- 1/4" x 10"
- 5/16" x 6"
- 5/16" x 12"
- 3/8" x 6"
- 3/8" x 12"
- 1/2" x 6"
- 1/2" x 12"
- 5/8" x 8"



Concreto

Marco de aluminio



Brocas SDS Plus
Punta de cruz, tecnología con doble inserto de carburo para mayor precisión de perforación, 2X mayor durabilidad que las brocas convencionales



SDS PLUS

Se encuentran también en pág. 171

| CÓDIGO | CLAVE | NC |
|--------|---------|----|
| 11897 | JSDS-15 | 2 |

CAJA 1 / MÁSTER 5

Cinceles SDS Plus **TRUPER**



-Fabricados en acero al cromo

Se encuentran también en pág. 37

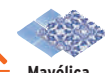

Mayólica

Ladrillo

Concreto

| CÓDIGO | CLAVE | LARGO | NC |
|--------|--------|------------------|----|
| 12095 | SDS-P | 10" (250 mm) | 2 |
| 12096 | SDS-C1 | 10" (250 mm) | 2 |
| 12097 | SDS-C2 | 10" (250 mm) | 2 |
| 13925 | SDS-C3 | 10 1/2" (270 mm) | 2 |
| 13927 | SDS-C4 | 10" (250 mm) | 2 |

CAJA 6 / MÁSTER 24

| PULGADAS | | | | | MILÍMETROS | | | | |
|-----------------------|--------|------------|--------|----|-----------------------|--------|-----------|--------|----|
| MEDIDAS | CÓDIGO | CLAVE | MÁSTER | NC | MEDIDAS | CÓDIGO | CLAVE | MÁSTER | NC |
| LARGO TOTAL (B) | | | | | LARGO TOTAL (B) | | | | |
| DIÁMETRO 3/16" | | | | | DIÁMETRO 5 mm | | | | |
| 4" | 101142 | BS-3/16X4 | 150 | 2 | 110 mm | 101106 | BS-5X110 | 300 | 2 |
| 6" | 101143 | BS-3/16X6 | 150 | 2 | 160 mm | 101107 | BS-5X160 | 200 | 2 |
| 8" | 11261 | BS-3/16X8 | 150 | 2 | DIÁMETRO 6 mm | | | | |
| DIÁMETRO 1/4" | | | | | 110 mm | 101108 | BS-6X110 | 300 | 2 |
| 4" | 11263 | BS-1/4X4 | 300 | 2 | 160 mm | 101109 | BS-6X160 | 200 | 2 |
| 6" | 11264 | BS-1/4X6 | 200 | 2 | 210 mm | 101190 | BS-6X210 | 150 | 2 |
| 8" | 11265 | BS-1/4X8 | 150 | 2 | DIÁMETRO 7 mm | | | | |
| 10" | 11266 | BS-1/4X10 | 150 | 2 | 160 mm | 101191 | BS-7X160 | 200 | 2 |
| 12" | 101144 | BS-1/4X12 | 150 | 2 | DIÁMETRO 8 mm | | | | |
| DIÁMETRO 5/16" | | | | | 110 mm | 101192 | BS-8X110 | 300 | 2 |
| 6" | 11269 | BS-5/16X6 | 200 | 2 | 160 mm | 101193 | BS-8X160 | 200 | 2 |
| 12" | 11270 | BS-5/16X12 | 100 | 2 | 210 mm | 101194 | BS-8X210 | 150 | 2 |
| DIÁMETRO 3/8" | | | | | 260 mm | 101195 | BS-8X260 | 150 | 2 |
| 6" | 11272 | BS-3/8X6 | 150 | 2 | DIÁMETRO 10 mm | | | | |
| 8" | 101145 | BS-3/8X8 | 150 | 2 | 160 mm | 101196 | BS-10X160 | 150 | 2 |
| 12" | 11275 | BS-3/8X12 | 100 | 2 | 210 mm | 101197 | BS-10X210 | 100 | 2 |
| 18" | 11277 | BS-3/8X18 | 60 | 2 | 260 mm | 101198 | BS-10X260 | 100 | 2 |
| 24" | 101146 | BS-3/8X24 | 60 | 2 | 460 mm | 101199 | BS-10X460 | 60 | 2 |
| DIÁMETRO 7/16" | | | | | DIÁMETRO 12 mm | | | | |
| 6" | 11278 | BS-7/16X6 | 150 | 2 | 160 mm | 101188 | BS-12X160 | 150 | 2 |
| 12" | 11271 | BS-7/16X12 | 100 | 2 | 210 mm | 101189 | BS-12X210 | 100 | 2 |
| DIÁMETRO 1/2" | | | | | 260 mm | 101200 | BS-12X260 | 100 | 2 |
| 6" | 11279 | BS-1/2X6 | 150 | 2 | DIÁMETRO 14 mm | | | | |
| 12" | 11281 | BS-1/2X12 | 100 | 2 | 160 mm | 101201 | BS-14X160 | 100 | 2 |
| 18" | 11282 | BS-1/2X18 | 60 | 2 | 210 mm | 101202 | BS-14X210 | 100 | 2 |
| 24" | 101147 | BS-1/2X24 | 60 | 2 | 460 mm | 101203 | BS-14X460 | 60 | 2 |
| DIÁMETRO 9/16" | | | | | DIÁMETRO 16 mm | | | | |
| 6" | 11273 | BS-9/16X6 | 100 | 2 | 210 mm | 101204 | BS-16X210 | 60 | 2 |
| 12" | 11274 | BS-9/16X12 | 60 | 2 | 310 mm | 101205 | BS-16X310 | 60 | 2 |
| DIÁMETRO 5/8" | | | | | 460 mm | 101206 | BS-16X460 | 20 | 2 |
| 8" | 11284 | BS-5/8X8 | 60 | 2 | DIÁMETRO 18 mm | | | | |
| 12" | 11285 | BS-5/8X12 | 60 | 2 | 260 mm | 101207 | BS-18X260 | 40 | 2 |
| 24" | 11276 | BS-5/8X24 | 20 | 2 | 460 mm | 101208 | BS-18X460 | 20 | 2 |
| DIÁMETRO 3/4" | | | | | DIÁMETRO 20 mm | | | | |
| 8" | 11286 | BS-3/4X8 | 40 | 2 | 460 mm | 101209 | BS-20X460 | 20 | 2 |
| 10" | 101148 | BS-3/4X10 | 40 | 2 | DIÁMETRO 22 mm | | | | |
| 12" | 11287 | BS-3/4X12 | 30 | 2 | 460 mm | 101210 | BS-22X460 | 20 | 2 |
| 18" | 11267 | BS-3/4X18 | 20 | 2 | DIÁMETRO 25 mm | | | | |
| DIÁMETRO 7/8" | | | | | 460 mm | 101211 | BS-25X460 | 20 | 2 |
| 8" | 11268 | BS-7/8X8 | 40 | 2 | DIÁMETRO 1" | | | | |
| 11" | 11288 | BS-7/8X11 | 40 | 2 | 10" | 11289 | BS-1X10 | 40 | 2 |
| 18" | 11260 | BS-7/8X18 | 20 | 2 | 18" | 11290 | BS-1X18 | 20 | 2 |

CAJA 5

B Brocas para concreto

Broca SDS Max para concreto **TRUPER**



Punta de cruz, tecnología con doble inserto de carburo para mayor precisión de perforación, 2X mayor durabilidad que las brocas convencionales



Concreto



SDS MAX

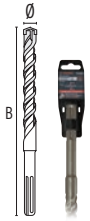

Doble flauta
Mayor velocidad y remoción de material



Cuerpo de acero al cromo que ofrece mayor resistencia al calentamiento



Para taladro percutor SDS Max

| MEDIDAS | | | | | MEDIDAS | | | | | | | | | |
|------------------------|--------|------------|-------------|----|--------------------------|--------------------------|--------|--------------|----|--------|--------------|---|---|---|
| LARGO TOTAL (B) | CÓDIGO | CLAVE | CAJA MÁSTER | NC | LARGO TOTAL (B) | CÓDIGO | CLAVE | CAJA MÁSTER | NC | | | | | |
| Ø DIÁMETRO 1/2" | | | | | Ø DIÁMETRO 1" | | | | | | | | | |
| 13" | 101431 | BSM-1/2X13 | 4 | 40 | 2 | 13" | 101460 | BSM-1X13 | 2 | 20 | 2 | | | |
| Ø DIÁMETRO 5/8" | | | | | Ø DIÁMETRO 1 1/8" | | | | | | | | | |
| 13" | 101432 | BSM-5/8X13 | 4 | 32 | 2 | 13" | 101463 | BSM-1-1/8X13 | 4 | 16 | 2 | | | |
| 21" | 101433 | BSM-5/8X21 | 4 | 24 | 2 | 21" | 101464 | BSM-1-1/8X21 | 2 | 8 | 2 | | | |
| 36" | 101434 | BSM-5/8X36 | 4 | 16 | 2 | Ø DIÁMETRO 1 1/4" | | | | | | | | |
| Ø DIÁMETRO 3/4" | | | | | Ø DIÁMETRO 1 1/4" | | | | | | | | | |
| 13" | 101435 | BSM-3/4X13 | 4 | 32 | 2 | 13" | 101465 | BSM-1-1/4X13 | 2 | 16 | 2 | | | |
| 21" | 101436 | BSM-3/4X21 | 4 | 24 | 2 | 21" | 101466 | BSM-1-1/4X21 | 2 | 8 | 2 | | | |
| 36" | 101437 | BSM-3/4X36 | 2 | 12 | 2 | 36" | 101467 | BSM-1-1/4X36 | 2 | 4 | 2 | | | |
| Ø DIÁMETRO 7/8" | | | | | Ø DIÁMETRO 1 3/8" | | | | | | | | | |
| 13" | 101438 | BSM-7/8X13 | 4 | 24 | 2 | 21" | 101468 | BSM-1-3/8X21 | 2 | 8 | 2 | | | |
| 21" | 101439 | BSM-7/8X21 | 2 | 16 | 2 | Ø DIÁMETRO 1 1/2" | | | | | | | | |
| | | | | | Ø DIÁMETRO 1 1/2" | | | | | | | | | |
| | | | | | 21" | | | | | 101469 | BSM-1-1/2X21 | 2 | 4 | 2 |

Cinceles SDS Max **TRUPER**



Mayólica



Ladrillo



Concreto



Para taladro percutor SDS Max

NUEVOS

- Fabricados en acero al cromo
- Cinceles extra largos de uso rudo para picado y demolición

Se encuentran también en pág. 170

| CÓDIGO | CLAVE | LARGO | NC |
|--|--------|--------------|----|
| Cinzel de punta | | | |
| 101236 | SDM-P | 16" (400 mm) | 2 |
| Cinzel plano 1" (25 mm) | | | |
| 101237 | SDM-C1 | 16" (400 mm) | 2 |
| Cinzel para mayólica, 1 1/2" (38 mm) | | | |
| 101238 | SDM-C3 | 16" (400 mm) | 2 |
| Cinzel hueco para acanalado, 7/8" (22 mm) | | | |
| 101239 | SDM-C4 | 16" (400 mm) | 2 |

CAJA 3 / MÁSTER 24

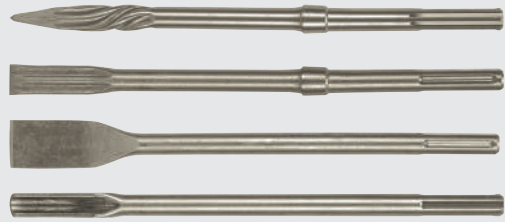

Avellanadores para metal **TRUPER**

TRUPER



82°



Zanco hexagonal de cambio rápido



Ayuda a ocultar la cabeza del tornillo



Metales ferrosos



Metales no ferrosos



Madera



Plástico

Avellanadores en presentación individual

- Largo de trabajo: 2" (50 mm)

COMPATIBILIDAD CON TAMAÑO DE TORNILLO

| | |
|------|-----|
| 1/2" | M6 |
| 5/8" | M8 |
| 3/4" | M10 |

Diseño de 5 filos para corte rápido y avellanado limpio



| Código: | 102380 | 102381 | 102382 |
|----------------|--------|--------|--------|
| Clave: | AV-1/2 | AV-5/8 | AV-3/4 |
| Diámetro: | 1/2" | 5/8" | 3/4" |
| | NC 2 | NC 2 | NC 2 |
| Caja / Máster: | 4 / 64 | | |

NUEVOS

Juego de 3 avellanadores

NUEVO

COMPATIBILIDAD CON TAMAÑO DE TORNILLO

| | |
|------|-----|
| 1/2" | M6 |
| 5/8" | M8 |
| 3/4" | M10 |



| CÓDIGO | CLAVE | NC |
|--------|-------|----|
| 102383 | JAV-3 | 2 |

CAJA 4 / MÁSTER 40

Brocas escalonadas "Black Step" TRUPER



Con punta Split Point autocentrable con dos filos de corte, para perforaciones más rápidas y precisas



Zanco P3



Metales ferrosos



Metales no ferrosos



Plástico

Brocas en presentación individual

- Fabricadas en acero de alta velocidad (HSS), acabado óxido negro
- Una sola broca realiza perforaciones de diferentes diámetros

Diámetro marcado en láser de larga duración



NC 2



| Código: | 12120 | 12122 | 12123 | 12125 | 101457 | 101458 | 12126 |
|-------------------------|--------------|-------------|-------------|--------------|-------------|----------------|---------------|
| Clave: | BES-6 | BES-13 | BES-9 | BES-12 | BES-11 | BES-12A | BES-10 |
| Escalones: | 6 | 13 | 9 | 12 | 11 | 12 | 10 |
| Ø Zanco: | 1/4" | 1/4" | 3/8" | 3/8" | 3/8" | 3/8" | 3/8" |
| Rango de perforaciones: | 3/16" - 1/2" | 1/8" - 1/2" | 1/4" - 3/4" | 3/16" - 7/8" | 1/4" - 7/8" | 7/16" - 1 1/8" | 1/4" - 1 3/8" |

Caja / Máster: 3 / 15

Juego de 3 brocas

CONTENIDO

| Escalones | Ø Zanco |
|-----------|---------|
| 6 | 1/4" |
| 13 | 1/4" |
| 12 | 3/8" |



| CÓDIGO | CLAVE | NC |
|--------|--------|----|
| 100988 | JBES-3 | 2 |

CAJA 3 / MÁSTER 15

Brocas para vidrio y mayólica, cuerpo en espiral TRUPER expert

- Para perforar mayólica, cerámica y porcelanato hasta Clase 3
- Mayor resistencia al calentamiento
- Velocidad Máx.: 600 rpm



Para uso sin percusión



Zanco P3



Loseta y cerámica



Vidrio



Porcelanato

Brocas presentación individual

2X Mayor velocidad de perforación



NC 2



Cuerpo en espiral para rápida evacuación de polvo

Punta de carburo de tungsteno de alta resistencia para mayor durabilidad

| Código: | 101826 | 101827 | 101828 | 101829 | 101840 |
|--------------|-----------|----------|-----------|----------|----------|
| Clave: | BVI-3/16X | BVI-1/4X | BVI-5/16X | BVI-3/8X | BVI-1/2X |
| Diámetro: | 3/16" | 1/4" | 5/16" | 3/8" | 1/2" |
| Largo total: | 3" | 4" | 4" | 4" | 4" |

Caja / Máster: 6 / 72

Juego de 4 brocas

Punta de carburo de tungsteno de alta resistencia para mayor durabilidad

MEDIDAS

- 3/16"
- 1/4"
- 5/16"
- 3/8"



| CÓDIGO | CLAVE | NC |
|--------|---------|----|
| 101841 | JBVI-4X | 2 |

CAJA 6 / MÁSTER 36

Brocas para vidrio y mayólica TRUPER

- Para perforar mayólica, cerámica y vidrio
- Velocidad Máx.: 600 rpm



Para uso sin percusión



Zanco redondo

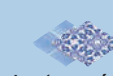

Loseta y cerámica



Vidrio

Brocas presentación individual



NC 2



Punta de carburo de tungsteno para cortes rápidos y sin despostilladuras

| Código: | 11700 | 11701 | 11702 | 11703 | 11704 | 11705 |
|--------------|---------|----------|---------|----------|---------|---------|
| Clave: | BVI-1/8 | BVI-3/16 | BVI-1/4 | BVI-5/16 | BVI-3/8 | BVI-1/2 |
| Diámetro: | 1/8" | 3/16" | 1/4" | 5/16" | 3/8" | 1/2" |
| Largo total: | 2" | 2" | 2" | 3" | 3" | 4" |

Caja / Máster: 6 / 72

Juego de 4 brocas

Punta de carburo de tungsteno para cortes rápidos y sin despostilladuras

MEDIDAS

- 3/16"
- 1/4"
- 5/16"
- 3/8"



| CÓDIGO | CLAVE | NC |
|--------|--------|----|
| 101798 | JBVI-4 | 2 |

CAJA 6 / MÁSTER 36

B Brocas para madera

Brocas avellanadoras para madera

- Fabricadas en acero de alta velocidad
- Incluyen llave hexagonal

TRUPER



Para uso sin percusión

1/4" Zanco hexagonal de cambio rápido

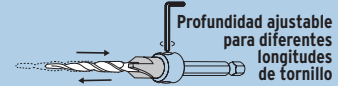

Profundidad ajustable para diferentes longitudes de tornillo



Madera

Brocas en presentación individual



NC 2



Punta cónica, para taladrar rápidamente agujeros guía

Avellanador ajustable de 4 filos para cortes limpios

NUEVOS

Fijación con tornillo hexagonal

| Código: | 102375 | 102376 | 102377 |
|-------------------|-----------------|-----------------|----------------|
| Clave: | BAM-6 | BAM-8 | BAM-10 |
| Tornillo: | #6 | #8 | #10 |
| Diámetro: | 9/64" (3.5 mm) | 11/64" (4.5 mm) | 3/16" (5 mm) |
| Largo de trabajo: | 1 9/16" (40 mm) | 2 1/8" (55 mm) | 2 3/8" (61 mm) |

Caja / Máster: 4 / 48

Juego de 3 brocas

NUEVO



| TORNILLO | MEDIDAS |
|----------|----------------|
| #6 | 9/64" (3.5mm) |
| #8 | 11/64" (4.5mm) |
| #10 | 3/16" (5mm) |

| CÓDIGO | CLAVE | NC |
|--------|--------|----|
| 102378 | JBAM-3 | 2 |

CAJA 4 / MÁSTER 48

Brocas para madera forstner

- Fabricadas en acero al carbono
- Filo rectificad para cortes limpios y precisos
- Largo total: 95 mm



NC 2

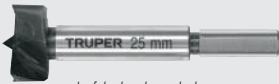

La foto de este producto no está a escala

Para uso sin percusión



Punta



Zanco P3



Madera



Orificios con fondo plano (perforaciones ciegas)

*Útil para instalar bisagras bidimensionales

| Código: | 102318 | 102319 | 102370 | 102371 | 102372 |
|-----------|----------------|----------------|-------------|-----------------|-----------------|
| Clave: | BFM-15 | BFM-20 | BFM-25 | BFM-30 | BFM-35 |
| Diámetro: | 15 mm (19/32") | 20 mm (25/32") | 25 mm* (1") | 30 mm (1 3/16") | 35 mm* (1 3/8") |

Caja / Máster: 4 / 24

Juego de brocas centradoras para bisagra, 3 piezas

118°

NUEVO

- Fabricadas en acero de alta velocidad

Bisagras disponibles en pág. 28



Asistida por resorte para no dañar la bisagra



Fijación con llave hexagonal



Perforaciones centradas para una alineación precisa



Metal Madera

TORNILLO BROCA PILOTO

| | |
|-----|-------|
| #6 | 7/64" |
| #8 | 1/8" |
| #10 | 9/64" |

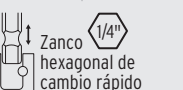

Zanco hexagonal de cambio rápido

| CÓDIGO | CLAVE | NC |
|--------|-------|----|
| 102365 | JBB-3 | 2 |

CAJA 6 / MÁSTER 60

Brocas para madera

- Perforan madera en general

Para uso sin percusión

Zanco redondo

Punta centradora para una perforación más precisa



Madera

Presentación individual

| CÓDIGO | CLAVE | DIÁMETRO (Ø) | LARGO TOTAL (B) | CAJA | MÁSTER | NC |
|--------|---------|--------------|-----------------|------|--------|----|
| 101626 | BM-1/8 | 1/8" | 2 1/2" | 12 | 48 | 2 |
| 101627 | BM-5/32 | 5/32" | 3" | 12 | 48 | 2 |
| 101629 | BM-3/16 | 3/16" | 3 1/4" | 12 | 48 | 2 |
| 101690 | BM-7/32 | 7/32" | 3 3/4" | 12 | 48 | 2 |
| 101691 | BM-1/4 | 1/4" | 4" | 12 | 48 | 2 |
| 101692 | BM-9/32 | 9/32" | 4 1/4" | 12 | 48 | 2 |
| 101693 | BM-5/16 | 5/16" | 4 1/2" | 12 | 48 | 2 |
| 101694 | BM-3/8 | 3/8" | 5" | 12 | 48 | 2 |
| 101695 | BM-7/16 | 7/16" | 5 3/4" | 6 | 36 | 2 |
| 101696 | BM-1/2 | 1/2" | 6" | 6 | 36 | 2 |

NUEVO DISEÑO Con acabado pulido en cuerpo

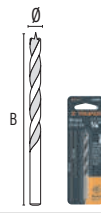

Juegos de brocas

| MEDIDAS | JBMA-6 | JBMA-8 |
|---------|--------|--------|
| 1/8" | 1/8" | 5/16" |
| 5/32" | 5/32" | 3/8" |
| 3/16" | 3/16" | |
| 1/4" | 7/32" | |
| 9/32" | 1/4" | |
| 5/16" | 9/32" | |



JBMA-6



JBMA-8

| CÓDIGO | CLAVE | PIEZAS | NC |
|--------|--------|--------|----|
| 11337 | JBMA-6 | 6 | 2 |
| 11338 | JBMA-8 | 8 | 2 |

CAJA 6 / MÁSTER 36

Brocas paleta para madera

- Fabricadas en acero al alto carbono
- Largo total: 6" (15 cm)

Para uso sin percusión

1/4" Zanco hexagonal de cambio rápido

Filos angulados que permiten un corte limpio y rápido



Madera

Brocas punta triscada en presentación individual

- Ideales para perforaciones ciegas y pasadas con mayor control

| CÓDIGO | CLAVE | DIÁMETRO | NC |
|--------|-----------|----------|----|
| 11360 | BPT-1/4 | 1/4" | 2 |
| 11363 | BPT-5/16 | 5/16" | 2 |
| 11366 | BPT-3/8 | 3/8" | 2 |
| 11369 | BPT-7/16 | 7/16" | 2 |
| 11372 | BPT-1/2 | 1/2" | 2 |
| 11375 | BPT-5/8 | 5/8" | 2 |
| 11378 | BPT-3/4 | 3/4" | 2 |
| 11381 | BPT-7/8 | 7/8" | 2 |
| 11384 | BPT-1 | 1" | 2 |
| 11387 | BPT-1-1/8 | 1 1/8" | 2 |
| 11390 | BPT-1-1/4 | 1 1/4" | 2 |
| 11393 | BPT-1-1/2 | 1 1/2" | 2 |



PRODUCTO MEJORADO Punta triscada 2X mayor velocidad

Para perforaciones precisas, ciegas y pasadas

| MEDIDAS | |
|---------|------|
| 1" | 5/8" |
| 7/8" | 1/2" |
| 3/4" | 3/8" |



| CÓDIGO | CLAVE | NC |
|--------|---------|----|
| 11395 | J-BPT-6 | 2 |

CAJA 6 / MÁSTER 36

Juego de brocas para metal y concreto



Juego de 11 brocas TRUPER expert
 - 7 Brocas HSS para metal 1/4" y 3/16" con zanco P3
 - 4 Brocas para concreto, zanco redondo

| MEDIDAS | | |
|------------|-------|-------|
| CONCRETO | METAL | |
| 3/16" x 4" | 1/16" | 1/8" |
| 1/4" x 4" | 5/64" | 3/16" |
| 5/16" x 4" | 3/32" | 1/4" |
| 3/8" x 5" | 7/64" | |



| CÓDIGO | CLAVE | NC |
|--------|---------|----|
| 11335 | JBAC-11 | 2 |

CAJA 3 / MÁSTER 36

Juego de 6 brocas TRUPER
 - 3 Brocas HSS para metal 3/16" y 1/4" con zanco P3
 - 3 Brocas para concreto, zanco redondo

| MEDIDAS | |
|------------|-------|
| CONCRETO | METAL |
| 3/16" x 4" | 1/8" |
| 1/4" x 4" | 3/16" |
| 3/8" x 5" | 1/4" |

Incluye estuche organizador



| CÓDIGO | CLAVE | NC |
|--------|--------|----|
| 11336 | JBAC-6 | 2 |

CAJA 6 / MÁSTER 36

Juegos de brocas para metal, concreto y madera



Juego de 9 brocas TRUPER
 - 3 Brocas HSS para metal 3/16" y 7/32" con zanco P3
 - 3 Brocas para concreto con zanco P3
 - 3 Brocas para madera, zanco redondo

| MEDIDAS | | |
|---------|----------|--------|
| METAL | CONCRETO | MADERA |
| 5/32" | 3/16" | 5/32" |
| 3/16" | 1/4" | 3/16" |
| 7/32" | 5/16" | 7/32" |



Brocas de alta velocidad cumplen las normas: DIN-1414-1 y 1414-2

| CÓDIGO | CLAVE | NC |
|--------|--------|----|
| 11339 | JBMX-9 | 2 |

CAJA 6 / MÁSTER 36

Juego de 9 brocas PRETUL
 - 3 Brocas HSS para metal, zanco redondo
 - 3 Brocas para concreto, zanco redondo
 - 3 Brocas para madera, zanco redondo

| MEDIDAS | | |
|---------|----------------|--------|
| METAL | CONCRETO | MADERA |
| 5/32" | 3/16" x 3 1/4" | 5/32" |
| 3/16" | 1/4" x 4" | 3/16" |
| 7/32" | 5/16" x 4 5/8" | 7/32" |



Brocas de alta velocidad cumplen las normas: DIN-1414-1 y 1414-2

| CÓDIGO | CLAVE | NC |
|--------|---------|----|
| 20704 | JBMX-9P | 2 |

CAJA 6 / MÁSTER 36

Juego de brocas y puntas, 100 piezas TRUPER



| CONTENIDO | | | | | |
|-----------|-----------------------|----|--|------------------------------------|----|
| | Puntas de cruz 1" | 19 | | Dados | 9 |
| | PH1 a PH3 | | | 5/32" a 3/8" | |
| | Puntas planas 1" | 5 | | Extensión magnética 1/4" | 1 |
| | 3 a 12 mm | | | | |
| | Puntas cuadradas 1" | 9 | | Brocas HSS para metal, óxido negro | 11 |
| | S1 a S3 | | | 1/16" a 1/4" | |
| | Puntas hexagonales 1" | 10 | | Brocas para concreto | 6 |
| | 1/16" a 7/64" | | | 1/8" a 1/4" | |
| | Puntas de cruz 2" | 9 | | Brocas para madera | 5 |
| | PH1 a PH3 | | | 1/8" a 3/8" | |
| | Puntas planas 2" | 3 | | Brocas paleta para madera | 3 |
| | 6 mm a 12 mm | | | 1/2" a 3/4" | |
| | Puntas cuadradas 2" | 4 | | Topes para broca | 3 |
| | S1 a S3 | | | 3/16" a 3/8" | |
| | Puntas hexagonales 2" | 2 | | Llave hexagonal allen | 1 |
| | 5/32" y 7/64" | | | 7/64" | |

Estuche plástico



Nuevo diseño de brocas para madera Con acabado pulido en cuerpo



Compartimentos laterales para almacenamiento

Puntas exceden la norma: ASME-B107.600
 Brocas cumplen las normas: DIN-1414-1 y 1414-2

| CÓDIGO | CLAVE | NC |
|--------|-----------|----|
| 100872 | JBPUN-100 | 2 |

CAJA 2 / MÁSTER 6



Fresas para moldura con rodaje

Fresa chaflán



| CÓDIGO | CLAVE | Ø CORTE (A) | LONGITUD DE CORTE (L) | NC |
|--------|---------------|----------------|-----------------------|----|
| 11468 | BROU-CHI-1/4X | 1 1/4" (32 mm) | 19/32" (15 mm) | 2 |

CAJA 3 / MÁSTER 24

Fresa española



| CÓDIGO | CLAVE | Ø CORTE (A) | LONGITUD DE CORTE (L) | NC |
|--------|----------------|----------------|-----------------------|----|
| 10676 | BROU-ESPI-1/4X | 1 1/4" (32 mm) | 25/32" (20 mm) | 2 |

CAJA 3 / MÁSTER 24

Fresa doble romana



| CÓDIGO | CLAVE | Ø CORTE (A) | LONGITUD DE CORTE (L) | NC |
|--------|---------------|----------------|-----------------------|----|
| 11481 | BROU-DR1-3/8X | 1 3/8" (35 mm) | 7/8" (22 mm) | 2 |

CAJA 3 / MÁSTER 24

Fresa jovel



| CÓDIGO | CLAVE | Ø CORTE (A) | LONGITUD DE CORTE (L) | NC |
|--------|----------|-------------|-----------------------|----|
| 10674 | BROU-JIX | 1" (25 mm) | 7/8" (22 mm) | 2 |

CAJA 3 / MÁSTER 24

Fresa cuarto bocel



| CÓDIGO | CLAVE | Ø CORTE (A) | LONGITUD DE CORTE (L) | NC |
|--------|---------------|----------------|-----------------------|----|
| 11485 | BROU-BC1-1/8X | 1 1/8" (29 mm) | 9/16" (14 mm) | 2 |

CAJA 3 / MÁSTER 24

Fresa zafiro



| CÓDIGO | CLAVE | Ø CORTE (A) | LONGITUD DE CORTE (L) | NC |
|--------|--------------|----------------|-----------------------|----|
| 10675 | BROU-Z1-1/4X | 1 1/4" (32 mm) | 7/8" (22 mm) | 2 |

CAJA 3 / MÁSTER 24

Fresas redondeadoras de moldura



| CÓDIGO | CLAVE | Ø CORTE (A) | LONGITUD DE CORTE (L) | NC |
|--------|---------------|----------------|-----------------------|----|
| 11472 | BROU-RMIX | 1" (25 mm) | 9/16" (14 mm) | 2 |
| 102725 | BROU-RM1-1/8X | 1 1/8" (29 mm) | 5/8" (16 mm) | 2 |
| 11473 | BROU-RM1-1/4X | 1 1/4" (32 mm) | 11/16" (17 mm) | 2 |
| 11474 | BROU-RM1-1/2X | 1 1/2" (38 mm) | 3/4" (19 mm) | 2 |

CAJA 3 / MÁSTER 24

Fresa escalonada



| CÓDIGO | CLAVE | Ø CORTE (A) | LONGITUD DE CORTE (L) | NC |
|--------|--------------|----------------|-----------------------|----|
| 10673 | BROU-E1-1/8X | 1 1/8" (29 mm) | 7/8" (22 mm) | 2 |

CAJA 3 / MÁSTER 24

Fresa collarín



| CÓDIGO | CLAVE | Ø CORTE (A) | LONGITUD DE CORTE (L) | NC |
|--------|--------------|--------------|-----------------------|----|
| 10677 | BROU-CO-7/8X | 7/8" (22 mm) | 25/32" (20 mm) | 2 |

CAJA 3 / MÁSTER 24

Fresas rebajadoras



| CÓDIGO | CLAVE | Ø CORTE (A) | LONGITUD DE CORTE (L) | NC |
|--------|---------------|----------------|-----------------------|----|
| 102724 | BROU-RB7/8X | 7/8" (22 mm) | 1/2" (13 mm) | 2 |
| 11477 | BROU-RB1-1/4X | 1 1/4" (32 mm) | 1/2" (13 mm) | 2 |

CAJA 3 / MÁSTER 24

Fresas redondeadoras



| CÓDIGO | CLAVE | Ø CORTE (A) | LONGITUD DE CORTE (L) | NC |
|--------|---------------|----------------|-----------------------|----|
| 102726 | BROU-RD5/8X | 5/8" (16 mm) | 5/16" (8 mm) | 2 |
| 11469 | BROU-RDIX | 1" (25 mm) | 9/16" (14 mm) | 2 |
| 11470 | BROU-RD1-1/4X | 1 1/4" (32 mm) | 11/16" (17 mm) | 2 |
| 11471 | BROU-RD1-1/2X | 1 1/2" (38 mm) | 3/4" (19 mm) | 2 |

CAJA 3 / MÁSTER 24

Fresas pecho de paloma



| CÓDIGO | CLAVE | Ø CORTE (A) | LONGITUD DE CORTE (L) | NC |
|--------|---------------|----------------|-----------------------|----|
| 11479 | BROU-PP1-1/8X | 1 1/8" (29 mm) | 1/2" (13 mm) | 2 |
| 102727 | BROU-PP1-1/4X | 1 1/4" (32 mm) | 1/2" (13 mm) | 2 |
| 11480 | BROU-PP1-3/8X | 1 3/8" (35 mm) | 11/16" (18 mm) | 2 |

CAJA 3 / MÁSTER 24

Fresa clásica



| CÓDIGO | CLAVE | Ø CORTE (A) | LONGITUD DE CORTE (L) | NC |
|--------|--------------|----------------|-----------------------|----|
| 11482 | BROU-C1-3/8X | 1 3/8" (35 mm) | 11/16" (18 mm) | 2 |

CAJA 3 / MÁSTER 24

Fresa moldura clásica



| CÓDIGO | CLAVE | Ø CORTE (A) | LONGITUD DE CORTE (L) | NC |
|--------|--------------|----------------|-----------------------|----|
| 11486 | BROU-M1-1/8X | 1 1/8" (29 mm) | 1/2" (13 mm) | 2 |

CAJA 3 / MÁSTER 24



Cuchillas de carburo de tungsteno



Zanco 1/4"



Cuerpo de acero al cromo



Tableros derivados de madera



Madera dura



Madera blanda



Ruteadora en pág. 174

Fresas para corte recto

Fresas rectas de dos filos



| CÓDIGO | CLAVE | Ø CORTE (A) | LONGITUD DE CORTE (L) | NC |
|--------|--------------|--------------|-----------------------|----|
| 11452 | BROU-R2-1/4M | 1/4" (6 mm) | 25/32" (20 mm) | 2 |
| 11453 | BROU-R2-1/4L | 1/4" (6 mm) | 1" (25 mm) | 2 |
| 11454 | BROU-R2-5/16 | 5/16" (8 mm) | 1" (25 mm) | 2 |
| 11455 | BROU-R2-3/8 | 3/8" (10 mm) | 1" (25 mm) | 2 |
| 11456 | BROU-R2-1/2 | 1/2" (13 mm) | 1" (25 mm) | 2 |
| 11457 | BROU-R2-5/8 | 5/8" (16 mm) | 25/32" (20 mm) | 2 |
| 11459 | BROU-R2-3/4 | 3/4" (19 mm) | 25/32" (20 mm) | 2 |

CAJA 3 / MÁSTER 24

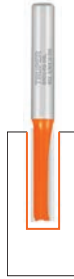

Fresas para rebajes

Fresas corte recto con rodaje



| CÓDIGO | CLAVE | Ø CORTE (A) | LONGITUD DE CORTE (L) | Ø RODAJE | NC |
|--------|-------------|--------------|-----------------------|----------|----|
| 102720 | BROU-RB1/4X | 1/4" (6 mm) | 11/16" (17 mm) | 1/4" | 2 |
| 102721 | BROU-RB3/8X | 3/8" (10 mm) | 9/16" (14 mm) | 3/8" | 2 |
| 11444 | BROU-RB1/2X | 1/2" (13 mm) | 1/2" (13 mm) | 1/2" | 2 |

CAJA 3 / MÁSTER 24



Fresas para grabado

Fresas corte en "V"



| CÓDIGO | CLAVE | Ø CORTE (A) | LONGITUD DE CORTE (L) | NC |
|--------|-------------|----------------|-----------------------|----|
| 102718 | BROU-V1/4 | 1/4" (6 mm) | 3/8" (10 mm) | 2 |
| 11465 | BROU-V3/8 | 3/8" (10 mm) | 1/2" (13 mm) | 2 |
| 11466 | BROU-V1/2 | 1/2" (13 mm) | 1/2" (13 mm) | 2 |
| 11467 | BROU-V7/8 | 7/8" (22 mm) | 11/16" (18 mm) | 2 |
| 102719 | BROU-V1-1/8 | 1 1/8" (29 mm) | 25/32" (20 mm) | 2 |

CAJA 3 / MÁSTER 24



Fresas para ensamble

Fresas cola de pato



| CÓDIGO | CLAVE | Ø CORTE (A) | LONGITUD DE CORTE (L) | NC |
|--------|-------------|--------------|-----------------------|----|
| 102717 | BROU-CP5/16 | 5/16" (8 mm) | 3/8" (10 mm) | 2 |
| 11475 | BROU-CP1/2 | 1/2" (13 mm) | 15/32" (12 mm) | 2 |

CAJA 3 / MÁSTER 24



Fresas media caña



| CÓDIGO | CLAVE | Ø CORTE (A) | LONGITUD DE CORTE (L) | NC |
|--------|------------|--------------|-----------------------|----|
| 11460 | BROU-MC1/4 | 1/4" (6 mm) | 3/8" (10 mm) | 2 |
| 11461 | BROU-MC3/8 | 3/8" (10 mm) | 3/8" (10 mm) | 2 |
| 11462 | BROU-MC1/2 | 1/2" (13 mm) | 3/8" (10 mm) | 2 |
| 102722 | BROU-MC5/8 | 5/8" (16 mm) | 1/2" (13 mm) | 2 |
| 11463 | BROU-MC3/4 | 3/4" (19 mm) | 1/2" (13 mm) | 2 |
| 102723 | BROU-MC1 | 1" (25 mm) | 5/8" (16 mm) | 2 |

CAJA 3 / MÁSTER 24



Juegos de machibrador con rodaje

- Incluyen 2 brocas (macho y hembra)



| CÓDIGO | CLAVE | Ø CORTE (A) | LONGITUD DE CORTE (L) | NC |
|--------|---------------|--------------|-----------------------|----|
| 102728 | BROU-MACH5/8X | 5/8" (16 mm) | 5/8" (16 mm) | 2 |
| 10671 | BROU-MACH3/4X | 3/4" (19 mm) | 11/16" (17 mm) | 2 |
| 10672 | BROU-MACH7/8X | 7/8" (22 mm) | 13/16" (21 mm) | 2 |

CAJA 3 / MÁSTER 24

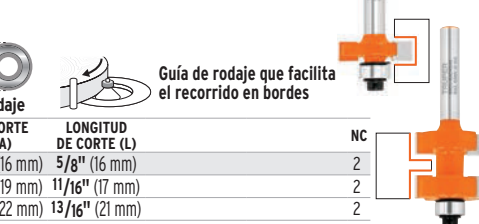

Fresa media caña con rodaje



| CÓDIGO | CLAVE | Ø CORTE (A) | LONGITUD DE CORTE (L) | NC |
|--------|-------------|--------------|-----------------------|----|
| 11464 | BROU-MC1/2X | 1/2" (13 mm) | 3/8" (10 mm) | 2 |

CAJA 3 / MÁSTER 24



Juego de 6 fresas para ruteadora

- Incluye 6 brocas y 1 llave hexagonal



BROCAS

Moldura con rodaje

- 1 Fresa rebajadora 1 1/4" x 1/2"
- 1 Fresa redondeadora 1 1/4" x 5/8"
- 1 Fresa doble romana 1 3/8" x 7/8"

Corte recto

- 3 Fresas rectas 2 filos 1/4" x 3/4", 1/4" x 1" y 1/2" x 1"

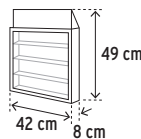

Consulta contenido



| CÓDIGO | CLAVE | NC |
|--------|---------|----|
| 11359 | JBROU-6 | 2 |

CAJA 2 / MÁSTER 8

| CÓDIGO | CLAVE | NC |
|--------|----------|----|
| 55218 | EXMO-ROU | 2 |

CAJA 1

B Barretas pata de cabra, de punta, cavadoras y amarrador de columnas

Barretas pata de cabra TRUPER expert

-Doble tratamiento térmico

NUEVOS

HECHO EN MÉXICO

*Sección redonda

Uñas extra anchas para una mayor área de contacto

Extremo redondeado para aplicaciones de palanca

Uñas pulidas

NC 2

| Código: | 102672 | 102671 | 102670 | 102649 |
|-----------|-----------------|-----------------|----------------|----------------|
| Clave: | BU-105X | BU-90X | BU-75X | BU-60X |
| *Sección: | 7/8" (22.2 mm) | 7/8" (22.2 mm) | 7/8" (22.2 mm) | 7/8" (22.2 mm) |
| Peso: | 3.8 kg (8.5 lb) | 3.4 kg (7.5 lb) | 3 kg (6.5 lb) | 2.2 kg (5 lb) |
| Largo: | 105 cm (42") | 90 cm (36") | 75 cm (30") | 60 cm (24") |
| Atado: | 3 | | | |

Barretas pata de cabra TRUPER

-Doble tratamiento térmico

HECHO EN MÉXICO

*Sección hexagonal

Uña y escoplo pulidos

NC 2

| Código: | 10874 | 19633 | 10862 | 10859 | 10856 | 10853 |
|-----------|----------------|---------------|---------------|--------------|-----------------|---------------|
| Clave: | BU-120 | BU-105 | BU-90 | BU-75 | BU-60 | BU-45 |
| *Sección: | 1" (25 mm) | 3/4" (19 mm) | 3/4" (19 mm) | 3/4" (19 mm) | 3/4" (19 mm) | 3/4" (19 mm) |
| Peso: | 5.6 kg (13 lb) | 2.7 kg (7 lb) | 2.4 kg (5 lb) | 2 kg (4 lb) | 1.7 kg (3.7 lb) | 1.4 kg (3 lb) |
| Largo: | 120 cm (47") | 105 cm (42") | 90 cm (36") | 75 cm (30") | 60 cm (24") | 45 cm (18") |
| Atado: | 3 | | | | | |

Barretas de punta TRUPER

-Doble tratamiento térmico

*Sección hexagonal

HECHO EN MÉXICO

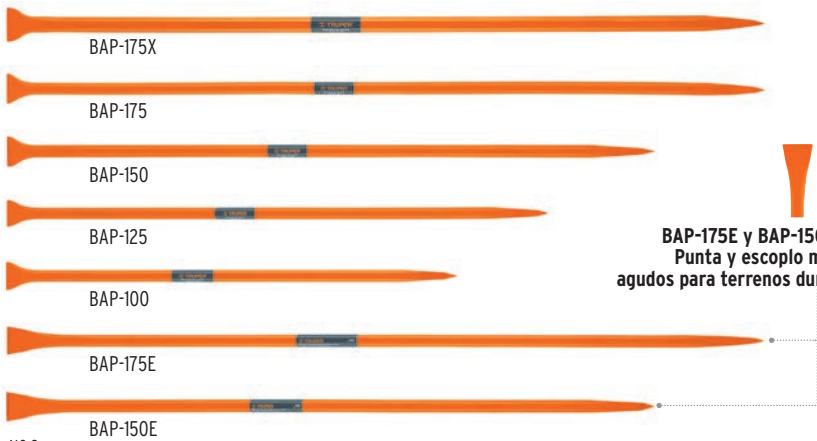

BAP-175E y BAP-150E: Punta y escoplo más agudos para terrenos duros

NC 2

| Código: | 10765 | 10762 | 10756 | 10753 | 10750 | 19963 | 10759 |
|-----------|----------------|--------------|--------------|--------------|--------------|--------------|--------------|
| Clave: | BAP-175X | BAP-175 | BAP-150 | BAP-125 | BAP-100 | BAP-175E | BAP-150E |
| *Sección: | 1 1/4" (32 mm) | 1" (25 mm) | 1" (25 mm) | 7/8" (22 mm) | 7/8" (22 mm) | 1" (25 mm) | 1" (25 mm) |
| Peso: | 11 kg (24 lb) | 7 kg (15 lb) | 6 kg (13 lb) | 4 kg (9 lb) | 3 kg (7 lb) | 7 kg (15 lb) | 6 kg (13 lb) |
| Largo: | 175 cm (69") | 175 cm (69") | 150 cm (59") | 125 cm (49") | 100 cm (39") | 175 cm (69") | 150 cm (59") |
| Escoplo: | 80 mm | 72 mm | 72 mm | 60 mm | 60 mm | 67 mm | 67 mm |
| Atado: | 2 | | | | | | |

Barretas cavadoras TRUPER

-Escoplo: 102 mm
-Diámetro: 1" (25 mm)

HECHO EN MÉXICO

Fabricadas en acero medio carbono



USO AGRÍCOLA: Sembrar y cavar

USO CONSTRUCCIÓN: Romper y levantar pisos

NC 2

| Código: | 19988 | 19987 | 19986 | 19985 |
|-----------|--------------|--------------|--------------|--------------|
| Clave: | BACO-150 | BACO-140 | BACO-130 | BACO-120 |
| *Sección: | - | - | - | - |
| Peso: | 8 kg (18 lb) | 7 kg (16 lb) | 6 kg (14 lb) | 5 kg (12 lb) |
| Largo: | 150 cm (59") | 140 cm (55") | 130 cm (51") | 120 cm (47") |
| Escoplo: | - | - | - | - |
| Atado: | 3 | | | |

Amarrador de columnas (tortol) TRUPER



ESPECIFICACIONES
Longitud: 300 mm
Diámetro: 13 mm (1/2")

Producto mejorado
Diseño robusto fabricado en acero al cromo que brinda mayor resistencia

Disponible a partir del 2do. trimestre 2024



| CÓDIGO | CLAVE | NC |
|--------|-------|----|
| 12815 | AM-VA | 2 |

CAJA 6 / MÁSTER 36

Organizadores con compartimentos

TRUPER

Diseño de agarradera evita que el contenido se salga durante el traslado

- Fabricados en polipropileno
- Tapa translúcida que permite ver el contenido



Brochos de uso rudo (excepto: ORG-18P)

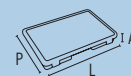

HECHO EN MÉXICO

PRETUL **NUEVO**



Asa integrada para facilitar la transportación



| | | | | | |
|------------------------|----------------------|------------------------|----------------------|----------------------|-----------------------------------|
| Código: | 19939 | 19896 | 10035 | 20679 | SUSTITUYE A 11825 / ORG-18 |
| Clave: | ORG-17X | ORG-15 | ORG-11 | ORG-18P | |
| Compartimentos: | 17 | 15 | 11 | 18 | |
| Dimensiones: | L 43 x P 33 x A 9 cm | L 28 x P 18 x A 4.5 cm | L 23 x P 15 x A 4 cm | L 37 x P 28 x A 6 cm | |
| | NC 2 | | NC 2 | | NC 2 |
| Caja / Máster: | 3 / 12 | | 6 / 18 | 3 / 12 | |

Gaveteros de niveles **TRUPER**

- Marco ABS resistente a impactos
- Gavetas de polipropileno translúcido que permite ver el contenido



Gaveta con jaladera para fácil apertura

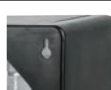

Ranuras para fijar en pared

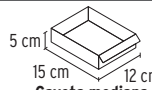

Gaveta mediana

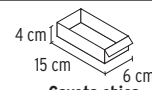

Gaveta chica

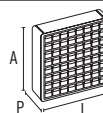

HECHO EN MÉXICO

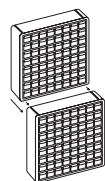

Rieles para apilar



16 Separadores para dividir las gavetas Ubicados al reverso del organizador



16 Separadores para dividir las gavetas Ubicados al reverso del organizador



8 Separadores para dividir las gavetas Ubicados al reverso del organizador



| | | | |
|-----------------------|-----------------------|-------------------------------------|-----------------------|
| Código: | 10895 | 102642 | 11851 |
| Clave: | ORG-64 | ORG-44 | ORG-16 |
| Gavetas: | 64 (chicas) | 44 (12 medianas y 32 chicas) | 16 (chicas) |
| Dimensiones: | L 51 x P 16 cm x A 40 | L 51 x P 16 cm x A 40 | L 27 x P 16 cm x A 22 |
| | NC 2 | | NC 2 |
| Caja / Máster: | 1 / - | | 1 / 8 |

Bandejas apilables **TRUPER**

- Fabricadas en polipropileno
- Con portaetiqueta

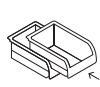

Riel para 2 tipos de apilado

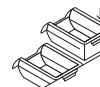

Pestaña posterior para rieles o rejillas

HECHO EN MÉXICO

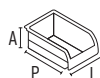

NUEVO

NUEVO

NUEVO



| | | | | | | | |
|-----------------------|-----------------------|-------------------------|-----------------------|-----------------------|-----------------------|------------------------|----------------------|
| Código: | 11201 | 102438 | 10891 | 102437 | 10890 | 102436 | 10889 |
| Clave: | GAV-5 | GAV-4.5 | GAV-4 | GAV-3.5 | GAV-3 | GAV-2.5 | GAV-2 |
| No.: | #5 | #4.5 | #4 | #3.5 | #3 | #2.5 | #2 |
| Dimensiones: | P 41 x B 31 x A 18 cm | P 38.5 x L 24 x A 17 cm | P 34 x L 21 x A 15 cm | P 29 x L 19 x A 13 cm | P 25 x L 17 x A 11 cm | P 21 x L 14 x A 9.5 cm | P 17 x L 11 x A 8 cm |
| | NC 2 | NC2 | NC 2 | NC 2 | NC 2 | NC 2 | NC 2 |
| Caja / Máster: | 4 / 8 | 4 / 12 | 6 / 12 | 6 / 36 | 6 / 48 | 6 / 72 | 6 / 120 |

Caja para herramienta 23" x 17", con ruedas y mango telescópico TRUPER®

-Peso: 5.5 kg



Ranura en "V" para soporte en corte de materiales



Ruedas para facilitar transporte



Asa metálica

Broche metálico de liberación rápida a una mano

40 kg Soporta

CAPACIDAD 57 L (15 gal)

Fabricada en polipropileno

Ruedas grandes de uso rudo de 7 1/2" (19 cm)

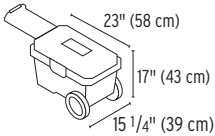

Charola de 13 5/8" x 12 1/4" (35 x 31 cm)

CHAROLA CON 2 POSICIONES



1) Interna 2) Mango extendido

| CÓDIGO | CLAVE | NC |
|--------|---------|----|
| 10902 | CHP-23R | 2 |

CAJA 1

Caja para herramienta 19" x 25", 3 en 1, desmontable, con ruedas TRUPER®

-Peso: 4.8 kg



20 kg Soporta

CAPACIDAD 53 L (14 gal)

Fabricada en polipropileno

Broches de conexión rápida

Ruedas grandes de uso rudo de 7 1/2" (19 cm)

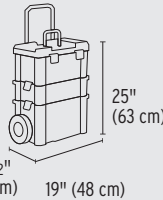

25" (63 cm)

11 1/2" (29 cm) 19" (48 cm)

Asa plegable para mayor comodidad

Compartimentos



Caja superior 18" x 8" x 11" (46 x 20 x 28 cm)



Charola 19" x 5 1/8" x 11" (48 x 13 x 28 cm)



Caja inferior 18 1/2" x 10 1/2" x 11" (47 x 27 x 28 cm)

| CÓDIGO | CLAVE | NC |
|--------|-----------|----|
| 102644 | CHP-1925R | 2 |

CAJA 1

Caja para herramienta profunda de 17" x 12" TRUPER®



NUEVO

-Volumen extra grande para herramientas de gran tamaño
-Peso: 2.3 kg

30 kg Soporta

CAPACIDAD 25 L (6.6 gal)

Fabricada en polipropileno



Ranura que permite sujetarla a la mayoría de motocicletas



Charola de 12 1/2" x 11" x 2 3/4" (31.5 x 28 x 7 cm)

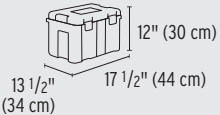

| CÓDIGO | CLAVE | NC |
|--------|----------|----|
| 102643 | CHA-1712 | 2 |

CAJA 2

Maleta portaherramienta con ruedas TRUPER expert

-Fabricada en poliéster de 600 deniers
-14 Compartimentos

NUEVO

50 kg Soporta

Mango telescópico de aluminio con grip de ABS

Ruedas que facilitan su movilidad



| CÓDIGO | CLAVE | NC |
|--------|----------|----|
| 101902 | MALE-22R | 1 |

CAJA 1

Mochila portaherramienta TRUPER®

-Fabricada en poliéster de 600 deniers con protección de PVC
-57 Compartimentos

NUEVO

50 kg Soporta

Base plástica impermeable



| CÓDIGO | CLAVE | NC |
|--------|---------|----|
| 101375 | MOHE-13 | 1 |

CAJA 1 / MÁSTER 4

Bolsillos organizadores internos

Divisor desmontable con múltiples bolsillos

Respaldo y correas acolchadas para mayor confort

Caja para pesca, 16" TRUPER®

-Fabricada en polipropileno



33 Compartimentos

3 Bandejas deslizables



Mecanismo para un acceso completo a herramientas

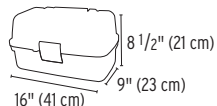

| CÓDIGO | CLAVE | PESO | NC |
|--------|---------|--------|----|
| 10539 | CPE-16N | 1.8 kg | 2 |

CAJA 2

Caja cosmetiquera, 14" PRETUL®

-Fabricada en polipropileno



19 compartimentos

2 Bandejas deslizables



Mecanismo para un acceso completo a todos los productos

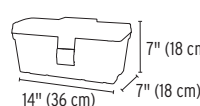

| CÓDIGO | CLAVE | PESO | NC |
|--------|----------|--------|----|
| 25052 | CCO-14RP | 0.8 kg | 2 |

CAJA 3

Cajas para herramienta, con compartimentos y broches metálicos, calidad industrial TRUPER®

- Fabricadas en polipropileno

HECHO EN MÉXICO

NUEVOS



Compartimentos

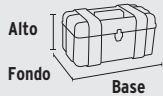

| CÓDIGO | CLAVE | LARGO | FONDO | ALTO | PESO | PZAS. POR PAQUETE | NC |
|--------|----------|----------------|--------------------|---------------|--------|-------------------|----|
| 102434 | CHP-17XC | 17" (43 cm) | 10" (25 cm) | 9" (23 cm) | 1.8 kg | 2 | 2 |
| 102435 | CHP-20XC | 20" (50 cm) | 10 1/2" (27 cm) | 9" (23 cm) | 2.6 kg | 2 | 2 |

Incluyen charola para herramienta pequeña

Cajas para herramienta, broches metálicos, calidad industrial TRUPER®

- Fabricadas en polipropileno



Incluyen charola para herramienta pequeña

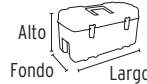

HECHO EN MÉXICO

| CÓDIGO | CLAVE | LARGO | FONDO | ALTO | PESO | PZAS. POR PAQUETE | NC |
|--------|---------|----------------|--------------------|----------------|--------|-------------------|----|
| 19656 | CHP-17X | 17" (43 cm) | 10" (25 cm) | 9" (23 cm) | 1.7 kg | 2 | 2 |
| 10380 | CHP-20X | 20" (50 cm) | 10 1/2" (27 cm) | 9" (23 cm) | 2.2 kg | 2 | 2 |
| 11506 | CHP-23X | 23" (58 cm) | 10 1/2" (27 cm) | 10" (25 cm) | 3 kg | 2 | 2 |
| 19882 | CHP-26X | 26" (66 cm) | 10 1/2" (27 cm) | 10" (25 cm) | 3.3 kg | 1 | 2 |

Cajas para herramienta, con compartimentos TRUPER®

- Fabricadas en polipropileno

HECHO EN MÉXICO



Compartimentos

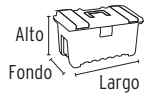

Modelo ancho para mayor capacidad

| CÓDIGO | CLAVE | LARGO | FONDO | ALTO | PESO | PZAS. POR PAQUETE | NC |
|--------|----------|----------------|--------------------|-------------------|--------|-------------------|----|
| 11139 | CHA-14NC | 14" (36 cm) | 8" (20 cm) | 6 1/4" (16 cm) | 0.8 kg | 3 | 2 |
| 11141 | CHA-16NC | 16" (40 cm) | 9" (23 cm) | 8 1/2" (22 cm) | 1.4 kg | 2 | 2 |
| 11143 | CHA-19NC | 19" (48 cm) | 10 1/2" (27 cm) | 10" (25 cm) | 1.9 kg | 2 | 2 |
| 11145 | CHA-22NC | 22" (56 cm) | 12 1/2" (32 cm) | 11" (28 cm) | 2.6 kg | 1 | 2 |

Incluyen charola para herramienta pequeña

Cajas para herramienta, sin compartimentos TRUPER®

- Fabricadas en polipropileno

HECHO EN MÉXICO



Modelo ancho para mayor capacidad

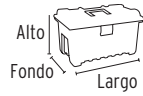

| CÓDIGO | CLAVE | LARGO | FONDO | ALTO | PESO | PZAS. POR PAQUETE | NC |
|--------|---------|----------------|--------------------|-------------------|--------|-------------------|----|
| 19854 | CHA-14N | 14" (36 cm) | 8" (20 cm) | 6 1/2" (17 cm) | 0.7 kg | 3 | 2 |
| 19790 | CHA-16N | 16" (40 cm) | 9" (23 cm) | 8 1/2" (22 cm) | 1.2 kg | 2 | 2 |
| 19781 | CHA-19N | 19" (48 cm) | 10 1/2" (27 cm) | 10" (25 cm) | 1.7 kg | 2 | 2 |
| 19780 | CHA-22N | 22" (56 cm) | 12 1/2" (32 cm) | 11" (28 cm) | 2.2 kg | 1 | 2 |

Incluyen charola para herramienta pequeña

Cajas para herramienta con compartimentos PRETUL®

- Fabricadas en polipropileno

HECHO EN MÉXICO



Compartimentos

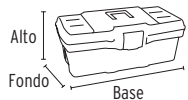

| CÓDIGO | CLAVE | BASE | FONDO | ALTO | PESO | PZAS. POR PAQUETE | NC |
|--------|----------|----------------|-------------------|-------------------|--------|-------------------|----|
| 20602 | CHP-13CP | 13" (33 cm) | 7" (18 cm) | 5" (13 cm) | 0.5 kg | 3 | 2 |
| 20603 | CHP-16CP | 16" (40 cm) | 8 1/2" (22 cm) | 7 1/2" (19 cm) | 0.9 kg | 2 | 2 |
| 20604 | CHP-19CP | 19" (48 cm) | 9 1/4" (23 cm) | 8 1/2" (22 cm) | 1.4 kg | 2 | 2 |

Incluyen charola para herramienta pequeña

Cajas para herramienta, sin compartimentos PRETUL®

- Fabricadas en polipropileno

HECHO EN MÉXICO

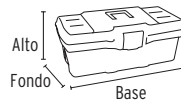

| CÓDIGO | CLAVE | BASE | FONDO | ALTO | PESO | PZAS. POR PAQUETE | NC |
|--------|---------|----------------|-------------------|-------------------|--------|-------------------|----|
| 20531 | CHP-13P | 13" (33 cm) | 7" (18 cm) | 5" (13 cm) | 0.4 kg | 3 | 2 |
| 20532 | CHP-16P | 16" (40 cm) | 8 1/2" (22 cm) | 7 1/2" (19 cm) | 0.8 kg | 2 | 2 |
| 20533 | CHP-19P | 19" (48 cm) | 9" (23 cm) | 8 1/2" (22 cm) | 1.2 kg | 2 | 2 |

Incluyen charola para herramienta pequeña

GUÍA DE CLASIFICACIÓN PARA CANDADOS

NIVEL DE SEGURIDAD

Manejamos 10 niveles de seguridad que van desde usos generales hasta máxima seguridad.



BÁSICA

Para aplicaciones generales como cajas de herramientas, puertas de jardines, puertas de muebles o cajones.

ALTA

Para aplicaciones que requieren mayor protección como armarios, casilleros, bicicletas, portones medianos o gabinetes eléctricos.

MÁXIMA

Para aplicaciones industriales y comerciales como cortinas de hierro, puertas de negocios, bodegas, contenedores o portones pesados.

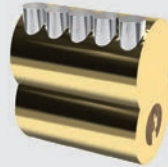

CILINDROS

El cilindro es el cuerpo donde se introduce la llave para abrir el candado. Al introducir la llave, varios pernos se alinean, permitiendo que el cilindro gire y libere el seguro del arco.

TIPOS DE SEGURO

Un seguro es la parte del candado que se encarga de inmovilizar el arco.

El seguro puede ser **tipo perno** o **tipo balín**.

SEGURO TIPO PERNO



Seguridad estándar

Tipos de sujeción:

- **Sujeción sencilla:** el seguro sujeta un solo lado del arco
- **Sujeción doble:** el seguro sujeta los dos lados del arco

SEGURO DE BALÍN

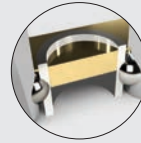

Proporciona mayor seguridad



PARTES



TIPOS DE LLAVE

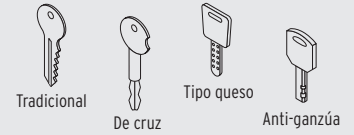

Estos iconos indican que el pasador o arco están fabricados con un material y/o recubrimiento especial que permite resistir actos vandálicos (cortes de siqueta, cortapernos y perforaciones).

C Candados de latón

- Componentes de latón para mayor vida útil
- Seguro tipo perno



Candados de latón sólido, alta seguridad, arco normal, llave de puntos (tipo queso) **HERMEX**



| CÓDIGO | CLAVE | MEDIDAS (mm) | | | | SEGURIDAD | NC |
|--------|--------|--------------|-----|-----|-----|-----------|----|
| | | (A) | (B) | (C) | (D) | | |
| 43300 | CL-40Q | 40 | 26 | 21 | 7 | 6 | 2 |
| 43301 | CL-50Q | 50 | 31 | 26 | 9 | 7 | 2 |
| 43302 | CL-60Q | 60 | 36 | 32 | 10 | 7 | 2 |

CAJA 2 / MÁSTER 24



INCLUYEN 3 LLAVES DE PUNTOS DE LATÓN



Candados de latón sólido, arco normal **HERMEX**



| CÓDIGO | CLAVE | MEDIDAS (mm) | | | | SEGURIDAD | NC |
|--------|-------|--------------|-----|-----|-----|-----------|----|
| | | (A) | (B) | (C) | (D) | | |
| 43427 | CL-30 | 30 | 17 | 15 | 5 | 4 | 2 |
| 43428 | CL-40 | 40 | 23 | 20 | 6 | 5 | 2 |
| 43429 | CL-45 | 45 | 26 | 24 | 7 | 6 | 2 |
| 43430 | CL-50 | 50 | 27 | 26 | 8 | 6 | 2 |

CAJA 3 / MÁSTER 36



INCLUYEN 2 LLAVES TRADICIONALES DE LATÓN



Candados de latón sólido, arco extra largo **HERMEX**



| CÓDIGO | CLAVE | MEDIDAS (mm) | | | | SEGURIDAD | NC |
|--------|---------|--------------|-----|-----|-----|-----------|----|
| | | (A) | (B) | (C) | (D) | | |
| 43440 | CL-30XL | 30 | 68 | 15 | 5 | 4 | 2 |
| 43441 | CL-40XL | 40 | 73 | 20 | 6 | 5 | 2 |
| 43442 | CL-50XL | 50 | 70 | 28 | 8 | 6 | 2 |

CAJA 3 / MÁSTER 36



INCLUYEN 2 LLAVES TRADICIONALES DE LATÓN



Candados de latón sólido, arco normal **HERMEX Basic**



| CÓDIGO | CLAVE | MEDIDAS (mm) | | | | SEGURIDAD | NC |
|-----------------------------|--------|--------------|-----|-----|-----|-----------|----|
| | | (A) | (B) | (C) | (D) | | |
| BLÍSTER CON 2 PIEZAS | | | | | | | |
| 23513 | CL-20P | 20 | 11 | 11 | 3 | 1 | 2 |
| BLÍSTER CON 1 PIEZA | | | | | | | |
| 23514 | CL-30P | 30 | 17 | 15 | 5 | 3 | 2 |
| 23515 | CL-40P | 40 | 22 | 20 | 6 | 4 | 2 |

CAJA 6 / MÁSTER 36



REF. PRECIO UNITARIO
CLAVE CL-20P | DIS. SIN IVA | DIS. CON IVA



Ambos candados abren con la misma llave (CL-20P)

INCLUYEN 2 LLAVES TRADICIONALES DE LATÓN



Candados de latón sólido, arco largo **HERMEX Basic**



| CÓDIGO | CLAVE | MEDIDAS (mm) | | | | SEGURIDAD | NC |
|--------|---------|--------------|-----|-----|-----|-----------|----|
| | | (A) | (B) | (C) | (D) | | |
| 23516 | CL-30LP | 30 | 32 | 15 | 5 | 3 | 2 |
| 23517 | CL-40LP | 40 | 41 | 20 | 6 | 4 | 2 |

CAJA 6 / MÁSTER 36



INCLUYEN 2 LLAVES TRADICIONALES DE LATÓN



- Seguro tipo perno (excepto candados cuerpo acorazado de hierro)



Boletín Candados Técnico Informativo

Candados de hierro, arco normal HERMEX

- Cilindro de latón sólido

| CÓDIGO | CLAVE | MEDIDAS (mm) | | | | SEGURIDAD | MÁSTER | NC |
|--------|-------|--------------|----|----|----|-----------|--------|----|
| | | A | B | C | D | | | |
| 43795 | CH-25 | 25 | 15 | 13 | 4 | 2 | 36 | 2 |
| 43791 | CH-32 | 32 | 17 | 17 | 5 | 3 | 36 | 2 |
| 43315 | CH-38 | 38 | 20 | 20 | 6 | 3 | 36 | 2 |
| 43316 | CH-45 | 45 | 22 | 24 | 7 | 4 | 36 | 2 |
| 43317 | CH-50 | 50 | 25 | 25 | 9 | 4 | 36 | 2 |
| 43801 | CH-63 | 63 | 32 | 32 | 11 | 5 | 36 | 2 |

CAJA 6



INCLUYEN 2 LLAVES TRADICIONALES DE LATÓN

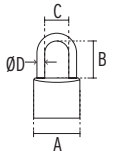

Candados de hierro, arco largo HERMEX

- Cilindro de latón sólido

| CÓDIGO | CLAVE | MEDIDAS (mm) | | | | SEGURIDAD | MÁSTER | NC |
|--------|--------|--------------|----|----|----|-----------|--------|----|
| | | A | B | C | D | | | |
| 43797 | CH-25L | 25 | 26 | 13 | 4 | 2 | 36 | 2 |
| 43793 | CH-32L | 32 | 28 | 17 | 5 | 3 | 36 | 2 |
| 43323 | CH-38L | 38 | 29 | 20 | 6 | 3 | 36 | 2 |
| 43324 | CH-45L | 45 | 39 | 24 | 7 | 4 | 36 | 2 |
| 43325 | CH-50L | 50 | 40 | 25 | 9 | 4 | 36 | 2 |
| 43802 | CH-63L | 63 | 39 | 32 | 11 | 5 | 36 | 2 |

CAJA 6



INCLUYEN 2 LLAVES TRADICIONALES DE LATÓN

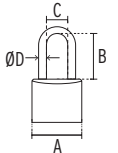

Candados de hierro color latón, arco normal HERMEX Basic

- Cilindro metálico

| CÓDIGO | CLAVE | MEDIDAS (mm) | | | | SEGURIDAD | MÁSTER | NC |
|--------|--------|--------------|----|----|---|-----------|--------|----|
| | | A | B | C | D | | | |
| 22526 | CH-20P | 20 | 13 | 11 | 3 | 1 | 192 | 2 |
| 22528 | CH-25P | 25 | 15 | 13 | 4 | 1 | 192 | 2 |
| 23522 | CH-30P | 30 | 16 | 16 | 5 | 2 | 144 | 2 |
| 23518 | CH-40P | 40 | 21 | 21 | 5 | 2 | 144 | 2 |
| 23519 | CH-50P | 50 | 27 | 24 | 7 | 3 | 72 | 2 |

CAJA 12



INCLUYEN 2 LLAVES TRADICIONALES DE ACERO

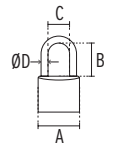

Candados de hierro color latón, arco largo HERMEX Basic

- Cilindro metálico

| CÓDIGO | CLAVE | MEDIDAS (mm) | | | | SEGURIDAD | MÁSTER | NC |
|--------|---------|--------------|----|----|---|-----------|--------|----|
| | | A | B | C | D | | | |
| 27069 | CH-25PL | 25 | 31 | 13 | 4 | 1 | 144 | 2 |
| 27070 | CH-30PL | 30 | 33 | 16 | 5 | 2 | 72 | 2 |
| 27071 | CH-40PL | 40 | 36 | 21 | 5 | 2 | 72 | 2 |
| 27072 | CH-50PL | 50 | 39 | 27 | 7 | 3 | 72 | 2 |

CAJA 6



INCLUYEN 2 LLAVES TRADICIONALES DE ACERO

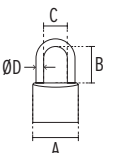

Candados de hierro con coraza, llave anti-ganzúa HERMEX ⁴³³¹³

- Cilindro de latón sólido

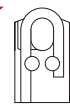

Seguro de doble balón

| CÓDIGO | CLAVE | MEDIDAS (mm) | | | | SEGURIDAD | MÁSTER | NC |
|--------|---------|--------------|----|----|----|-----------|--------|----|
| | | A | B | C | D | | | |
| 43312 | CHR-40A | 40 | 27 | 16 | 7 | 5 | 36 | 2 |
| 43313 | CHR-50A | 50 | 34 | 19 | 9 | 6 | 36 | 2 |
| 43314 | CHR-60A | 60 | 36 | 26 | 11 | 6 | 36 | 2 |
| 43003 | CHR-70A | 70 | 38 | 27 | 11 | 6 | 36 | 2 |

CAJA 3



INCLUYEN 3 LLAVES ANTI-GANZÚA DE ACERO

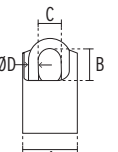

C Candados antipalanca

- Para cortina metálica



PASADOR
ANTIRROBO
(Excepto Hermex Basic)

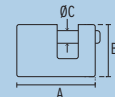

Candado antipalanca, cuerpo de latón sólido, alta seguridad **HERMEX**

- Seguro de balín
- Incluyen 3 llaves



| CÓDIGO | CLAVE | MEDIDAS (mm) | | | SEGURIDAD | NC |
|--------|---------|--------------|-----|-----|-----------|----|
| | | (A) | (B) | (C) | | |
| 43353 | COR-75X | 75 | 48 | 12 | 9 | 2 |

CAJA 3 / MÁSTER 12

Candados antipalanca, cuerpo de latón sólido **HERMEX**

- Llave y componentes de latón para mayor vida útil
- Seguro de balín



| CÓDIGO | CLAVE | MEDIDAS (mm) | | | SEGURIDAD | NC |
|--------|--------|--------------|-----|-----|-----------|----|
| | | (A) | (B) | (C) | | |
| 43355 | COR-50 | 50 | 37 | 8 | 7 | 2 |
| 43356 | COR-65 | 65 | 44 | 10 | 7 | 2 |
| 43357 | COR-75 | 75 | 49 | 12 | 8 | 2 |
| 43358 | COR-88 | 88 | 55 | 12 | 8 | 2 |

CAJA 3 / MÁSTER 24

Candados antipalanca, cuerpo de latón sólido **HERMEX Basic**

- Cilindro de latón
- Seguro de balín



| CÓDIGO | CLAVE | MEDIDAS (mm) | | | SEGURIDAD | NC |
|--------|---------|--------------|-----|-----|-----------|----|
| | | (A) | (B) | (C) | | |
| 22518 | COR-60P | 60 | 43 | 10 | 5 | 2 |
| 23512 | COR-75P | 75 | 47 | 12 | 6 | 2 |

CAJA 3 / MÁSTER 36

Candados antipalanca, cuerpo metálico **HERMEX Basic**

- Llave y componentes de latón para mayor vida útil
- Seguro tipo perno

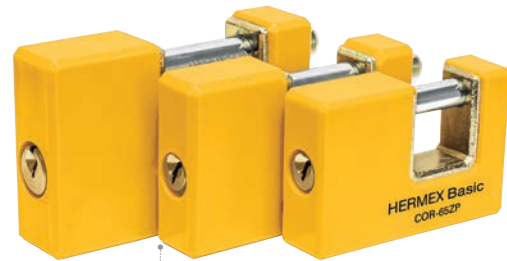

Recubrimiento de ABS

| CÓDIGO | CLAVE | MEDIDAS (mm) | | | SEGURIDAD | NC |
|--------|----------|--------------|-----|-----|-----------|----|
| | | (A) | (B) | (C) | | |
| 22514 | COR-65ZP | 65 | 43 | 8 | 4 | 2 |
| 23524 | COR-75ZP | 75 | 47 | 10 | 5 | 2 |
| 27088 | COR-85ZP | 85 | 54 | 10 | 6 | 2 |

CAJA 3 / MÁSTER 36

Candados antipalanca, cuerpo de hierro **HERMEX Basic**

- Cilindro de latón
- Seguro de balín



Nueva Imagen
Ahora en acabado
latonado



| CÓDIGO | CLAVE | MEDIDAS (mm) | | | SEGURIDAD | NC |
|--------|----------|--------------|-----|-----|-----------|----|
| | | (A) | (B) | (C) | | |
| 22515 | COR-50HP | 50 | 38 | 8 | 3 | 2 |
| 22516 | COR-60HP | 60 | 44 | 10 | 3 | 2 |
| 23540 | COR-70HP | 70 | 47 | 12 | 4 | 2 |
| 22517 | COR-80HP | 80 | 52 | 12 | 4 | 2 |

CAJA 3 / MÁSTER 36

Candados de cable con llave HERMEX

- Ideales para motocicletas, bicicletas, rejas, escaleras, equipo de construcción, etc.

Cable de **acero trenzado** cubierto de PVC

INCLUYEN **2 LLAVES TIPO AUTOMOTRIZ DE LATÓN**

Candados de cable, de combinación HERMEX

- Ideales para motocicletas, bicicletas, escaleras, equipo de construcción, etc.
- Combinación de 4 dígitos

Cable de **acero trenzado** cubierto de PVC

CB-10 y CB-12 incluyen portacandado para cuadro de bicicleta

Incluyen portacandado para cuadro de bicicleta

| Código: | 43921 | 43920 | 43923 | 43922 | 43925 | 43924 |
|-----------------|----------|----------|------------|------------|------------|------------|
| Clave: | CB-20 | CB-15 | CB-12 | CB-10 | CB-10C | CB-8C |
| Uso: | Uso rudo | Uso rudo | Uso ligero | Uso ligero | Uso ligero | Uso ligero |
| Ø Cable: | 20 mm | 15 mm | 12 mm | 10 mm | 10 mm | 8 mm |
| Largo: | 1.20 m | 1.20 m | 1 m | 1 m | 1.20 m | 1 m |
| | NC 2 | NC 2 | NC 2 | NC 2 | NC 2 | NC 2 |
| Caja / Máster : | 2 / 12 | 4 / 24 | 3 / 36 | 3 / 36 | 3 / 36 | 3 / 36 |

Candados especiales C

Candado rígido tipo "U", 1/2" (13 mm) HERMEX

- Ideal para bicicletas, motocicletas o portones
- Diseño ergonómico totalmente reforzado

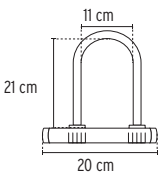

Fabricado en acero cubierto de PVC

INCLUYE 2 LLAVES TIPO ANTI-GANZÚA

Candado metálico con cadena forrada, 90 cm HERMEX

- Ideal para motocicletas y bicicletas
El forro textil evita rayaduras o daños causados por la cadena

Cadena de acero forrada de polipropileno



| CÓDIGO | CLAVE | NC |
|--------|-------|----|
| 49621 | CB-90 | 2 |

CAJA 2 / MÁSTER 8

Candado metálico para freno de disco de motocicleta, 10 mm HERMEX

- Diámetro de perno: 10 mm

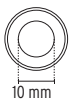

INCLUYE 2 LLAVES TIPO ANTI-GANZÚA DE ACERO INOXIDABLE

Incluye estuche

| CÓDIGO | CLAVE | NC |
|--------|--------|----|
| 49623 | CB-100 | 2 |

CAJA 2 / MÁSTER 24

Candado metálico para freno de disco de motocicleta, 5.5 mm HERMEX

- Diámetro de perno: 5.5 mm

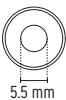

INCLUYE 2 LLAVES TIPO ANTI-GANZÚA DE ACERO INOXIDABLE

Incluye estuche

| CÓDIGO | CLAVE | NC |
|--------|-------|----|
| 49622 | CB-55 | 2 |

CAJA 2 / MÁSTER 24

C Candados de combinación

Candados de combinación, cuerpo de latón **HERMEX**

- CL-20C y CL-28C: 3 dígitos
- CL-40C: 4 dígitos
- Se puede personalizar la combinación

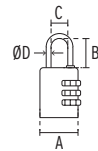

| CÓDIGO | CLAVE | MEDIDAS (mm) | | | | SEGURIDAD | CAJA | MÁSTER | NC |
|--------|--------|--------------|-----|-----|-----|-----------|------|--------|----|
| | | (A) | (B) | (C) | (D) | | | | |
| 43346 | CL-20C | 20 | 21 | 8 | 3 | 2 | 6 | 36 | 2 |
| 43347 | CL-28C | 28 | 25 | 12 | 5 | 3 | 6 | 36 | 2 |
| 43348 | CL-40C | 40 | 29 | 18 | 6 | 4 | 3 | 36 | 2 |



Candado maletero de combinación TSA **HERMEX**

- 3 Dígitos
- Se puede personalizar la combinación

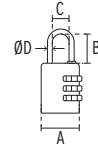

Travel Sentry Approved

| CÓDIGO | CLAVE | MEDIDAS (mm) | | | | SEGURIDAD | CAJA | MÁSTER | NC |
|--------|--------|--------------|-----|-----|-----|-----------|------|--------|----|
| | | (A) | (B) | (C) | (D) | | | | |
| 46291 | CMA-5C | 27 | 19 | 11 | 4 | 1 | 6 | 36 | 2 |



Candados maleteros de combinación **HERMEX**

- 3 Dígitos
- Se puede personalizar la combinación

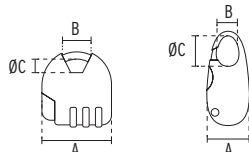

| CÓDIGO | CLAVE | MEDIDAS (mm) | | | SEGURIDAD | CAJA | MÁSTER | NC |
|--------|--------|--------------|-----|-----|-----------|------|--------|----|
| | | (A) | (B) | (C) | | | | |
| 43350 | CMA-3C | 25 | 12 | 16 | 1 | 6 | 36 | 2 |
| 43351 | CMA-4C | 36 | 11 | 8 | 1 | 6 | 36 | 2 |



Candado de combinación de disco **HERMEX Basic**

- Combinación fija de 3 dígitos

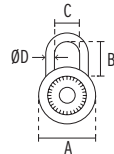

| CÓDIGO | CLAVE | MEDIDAS (mm) | | | | SEGURIDAD | CAJA | MÁSTER | NC |
|--------|---------|--------------|-----|-----|-----|-----------|------|--------|----|
| | | (A) | (B) | (C) | (D) | | | | |
| 23525 | CD-50CP | 50 | 19 | 23 | 8 | 1 | 6 | 36 | 2 |



C Cadenas y clavillos

Cadenas galvanizadas de zinc **TRUPER**

- Para uso en obras de construcción, diversas industrias, ataduras de cargas y seguridad
- Precio por saco de 50 kg

NUEVOS



| CÓDIGO | CLAVE | ESPESOR (A) | LONG. APROX | NC |
|--------|------------|--------------|-------------|----|
| 103441 | CAGA-5/32T | 5/32" (4 mm) | 156.25 m | 2 |
| 103442 | CAGA-3/16T | 3/16" (5 mm) | 100 m | 2 |
| 103443 | CAGA-1/4T | 1/4" (6 mm) | 62.50 m | 2 |
| 103444 | CAGA-5/16T | 5/16" (8 mm) | 35.70 m | 2 |
| 103445 | CAGA-3/8T | 3/8" (10 mm) | 22.75 m | 2 |

SACO 1

Clavo calamina **TRUPER**

NUEVO

- Fabricados en acero electro galvanizado
- Ideal para fijación de calaminas, madera, tejas de plástico entre otros materiales
- Precio por caja con 25 kg



| CÓDIGO | CLAVE | CALIBRE (BWG) | LARGO | NC |
|--------|-----------|---------------|--------------|----|
| 103395 | CLCA-9X25 | 9 | 2.5" (63 mm) | 2 |

CAJA 1

Clavo calamina con arandela **TRUPER**

NUEVO

- Fabricados en acero electro galvanizado
- Ideal para fijación de calaminas, madera, tejas de plástico entre otros
- Precio por caja con 25 kg



| CÓDIGO | CLAVE | CALIBRE (BWG) | LARGO | NC |
|--------|------------|---------------|--------------|----|
| 103397 | CLCA-9X25A | 9 | 2.5" (63 mm) | 2 |

CAJA 1

Carretas de carga plegables

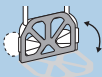

Llantas y base plegables en un solo paso



Ruedas de TPR y polipropileno



Ligera y compacta para su fácil transportación y almacenamiento



Mango de agarre extensible 2 manos

TRUPER Expert



Cuerpo y base 100% de aluminio

Aluminio

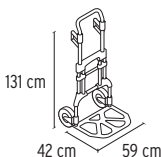

131 cm
42 cm 59 cm



Ligera y compacta para su fácil transportación y almacenamiento



Mango de agarre extensible

PRETUL



Cuerpo 100% de aluminio

Base de acero

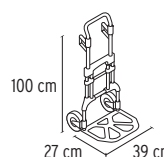

100 cm
27 cm 39 cm



Aluminio / acero

| | | |
|-----------------------------|---------------------------------|--------------------------------|
| Código: | 14090 | 24127 |
| Clave: | DIA-200AX | DIA-100P |
| Capacidad de carga: | 200 kg | 100 kg |
| Dimensiones plegado: | (A) 110 cm, (B) 9 cm, (C) 59 cm | (A) 63 cm, (B) 6 cm, (C) 39 cm |
| Peso: | 10 kg | 3 kg |
| Ø Rueda: | 8" (20 cm) | 5" (13 cm) |
| | NC 2 | NC 2 |
| Caja / Máster: | 1 / - | 1 / 4 |

Carreta de carga convertible TRUPER

- Se convierte fácilmente de posición vertical a horizontal sin uso de herramientas o tornillos
- Ideal para mover objetos pesados o muy grandes
- Fácil de maniobrar
- Rodajes 4" (10 cm)



Cuerpo robusto de aluminio 30% más ligero que su equivalente en acero y resistente a la corrosión

Mangos ergonómicos recubiertos

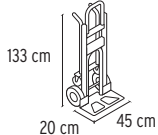

133 cm
20 cm 45 cm



Asistido
(45° de inclinación)

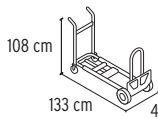

108 cm
133 cm 45 cm



Plataforma



Ruedas imponentes de hule sólido 10" (25 cm)



3 en 1

10" (25 cm) 5 1/2" (14 cm) 5/8" (1.6 cm)

2 1/4" (5.7 cm) 2 1/2" (6.5 cm)



2 Rodajes



Eje lateral con tubo



Garruchas de poliuretano que giran 360°

| | |
|--|--|
| Código: | 16188 |
| Clave: | DIA-350A3 |
| Capacidad de carga: | 350 kg (plataforma) 250 kg sobre 2 ruedas y asistido |
| Peso: | 20 KG |
| | NC 2 |
| Caja: | 1 |
| Rodaja de repuesto para DIA-350A3 | |
| NUEVO | |
| IMAGEN | CÓDIGO CLAVE NC |
| | 45911 LLX-10L 2 |
| CAJA 2 / MÁSTER 10 | |

Cavadores, apertura de 6" TRUPER

- Hojas de acero templado
- Espesor de hoja 1.8 mm

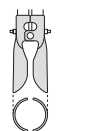

Apertura máxima 6" (150 mm)

HECHO EN MÉXICO

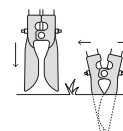

Grips de 7" (18 cm)



Espesor pared tubo 1.5 mm (0.6")



Hoja
Exceden la norma: Especific. Federal: GGG-D-326-c

| | | |
|----------------------|---------------------------|---------------------|
| Mangos: | Madera / cuadrados | Acero |
| Código: | 11973 | 11131 |
| Clave: | CA-36 | CA-36M |
| Largo mangos: | 48" (122 cm) | 45" (114 cm) |
| | NC 2 | NC 2 |
| Atado: | 2 | 2 |

CARRETIILLAS TUBULARES CON BASTIDOR DE 3 PIEZAS TRUPER Y PRETUL

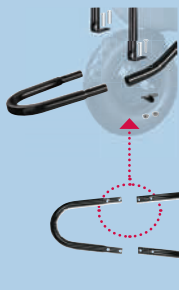

- Fácil armado
- Ensamble reforzado de doble pared que proporciona mayor resistencia en la zona de carga
- No requiere pernos adicionales



Aro de 3 aspas

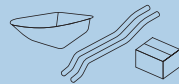

Se surten en 3 componentes por separado



Bastidor 3 Componentes



Nariz incluida en caja de accesorios

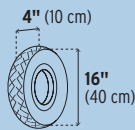

4" (10 cm)



16" (40 cm)



Grips antideslizantes (Excepto Pretul)

HECHO
EN
MÉXICO

Consulta
contenido



VENTAJAS

- **Optimiza** el espacio que ocupan las carretillas en almacenes o transportes
- **Facilita** su manejo y traslado
- **Agiliza** el movimiento de estos materiales en almacenes

Carretillas 5.5 ft³ y 6 ft³, Súper reforzadas

TRUPER
expert

- Espesor de tolva: 1.1 mm
- Bastidor, soporte y tacón calibre 14 (1.9 mm de espesor)
- Puente calibre 19 (1 mm de espesor)

RESISTENCIA
DE CARGA

750 kg

USO INDUSTRIAL

Carretillas 5.5 ft³ y 6 ft³ TRUPER

- Espesor de tolva: 0.9 mm
- Bastidor, soporte y tacón calibre 16 (1.5 mm de espesor)
- Puente calibre 19 (1 mm de espesor)

RESISTENCIA
DE CARGA

580 kg

USO PESADO

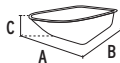

| Código: | 100416 | 100417 | 11752 | 11776 |
|---|---|--|---|--|
| Clave: | CAT-50X | CAT-60X | CAT-50ND | CAT-60ND |
| Llanta: | Imponchable de poliuretano | | Neumática reforzada | |
| Capacidad: | 5.5 ft ³ (156 L) 2.8 ft ³ (80 L) | 6 ft ³ (170 L) 3.5 ft ³ (100 L) | 5.5 ft ³ (156 L) 2.8 ft ³ (80 L) | 6 ft ³ (170 L) 3.5 ft ³ (100 L) |
| Medida tolva (A x B x C): | 69 x 93 x 28 cm (27" x 36 1/2" x 11") | 65 x 97 x 40 cm (25 1/2" x 38" x 16") | 69 x 93 x 28 cm (27" x 36 1/2" x 11") | 65 x 97 x 40 cm (25 1/2" x 38" x 16") |
| Precios vigentes en Boletín de alta volatilidad | | | | NC 1 |
| Pallet: | 50 | 40 | 50 | 40 |

Carretilla 5.5 ft³ PRETUL

RESISTENCIA
DE CARGA
350 kg

- Espesor de tolva: 0.7 mm
- Bastidor calibre 18 (1.2 mm de espesor)
- Soporte 16 (1.5 mm de espesor)
- Puente calibre 19 (1 mm de espesor)



| | |
|---|---|
| Código: | 20627 |
| Clave: | CAP-50NB |
| Llanta: | Neumática reforzada |
| Capacidad: | 5.5 ft ³ (156 L) 2.8 ft ³ (80 L) |
| Precios vigentes en Boletín de alta volatilidad | |
| Pallet: | 50 |

Carretilla para niños

TRUPER
Kids

NUEVO

- Bastidor tubular
- Tolva plástica ligera de 2.5 mm de espesor

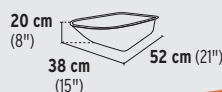

+5
PARA NIÑOS
MAYORES
DE 5 AÑOS

HECHO
EN
MÉXICO

Todos los componentes se surten dentro de la misma caja



La foto de este producto no está a escala

Altura adulto promedio 1.64 m

Aro con 6 brazos para mayor resistencia



Para niños mayores de 5 años

| | |
|-----------------------|------------------------------|
| Código: | 10440 |
| Clave: | CAR-KID-T |
| Medidas llanta A x B: | 7 1/2" x 1 9/16" (19 x 4 cm) |
| NC 2 | |
| Caja: | 5 |

Rack para 3 carretillas estibadas TRUPER

MEDIDAS
Base: 80 cm
Altura: 196 cm
Fondo: 76 cm

APLICA PARA
BONO



PRODUCTO NO INCLUIDO

| CÓDIGO | CLAVE | NC |
|--------|--------|----|
| 50160 | R-3CAT | 2 |
| CAJA 1 | | |

Rack de empotrar para carretilla TRUPER

MEDIDAS
Base: 26 cm
Altura: 26 cm
Fondo: 28 cm

APLICA PARA
BONO



PRODUCTO NO INCLUIDO

| CÓDIGO | CLAVE | NC |
|--------|-------|----|
| 50102 | R-CAT | 2 |
| CAJA 1 | | |

Tolvas para carretilla

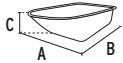

TRUPER

TRUPER

PRETUL



NUEVO



La foto de este producto no está a escala



HECHO EN MÉXICO

| Código: | 11896 | 11900 | 20620 | 102686 |
|----------------------|---|--|---|-------------------------------------|
| Clave: | CO-50 | CO-60 | CO-5R | CO-KID-T |
| Para modelo: | CAT-50ND | CAT-60ND | CAP-50NB | CAR-KID-T |
| Capacidad: | 5.5 ft ³ (156 L) 2.8 ft ³ (80 L) | 6 ft ³ (170 L) 3.5 ft ³ (100 L) | 5.5 ft ³ (156 L) 2.8 ft ³ (80 L) | N/A N/A |
| Medidas (A x B x C): | 69 x 93 x 28 cm (27" x 36 1/2" x 11") | 65 x 97 x 40 cm (25 1/2" x 38" x 16") | 69 x 93 x 28 cm (27" x 36 1/2" x 11") | 38 x 52 x 20 cm (15" x 21" x 8") |
| Espesor: | 0.9 mm | | 0.7 mm | 2.5 mm |
| | NC 2 | | NC 2 | NC 2 |
| Caja: | - | | | 1 |

Llantas completas

- Aro de 3 aspas

IMPONCHABLE

- Llanta suave y ligera de poliuretano de larga duración
- Facilita el acarreo y reduce la fatiga

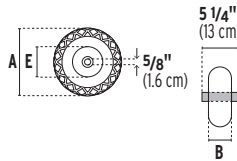

Brinda mejor amortiguamiento en terrenos irregulares (piedras, hoyos, etc.) y mayor estabilidad



Con aro, eje y rodajes

Exceden la norma: GB1702-92



Llantas sin cámara



Cámaras solas

Para llantas neumáticas de 14" y 16"



| Código: | 19658 | 11852 | 25006 | 11850 | 25008 | 11866 | 24098 |
|----------------------|----------------------------|---------------------|---------------------|-----------------------|------------------------|-----------------------|------------------------|
| Clave: | RN-X | RN | RN-P | N | N-P | CM | CM-P-15 |
| Llanta: | Imponchable de poliuretano | Neumática reforzada | Neumática reforzada | Neumática reforzada | Neumática reforzada | - | - |
| Diámetro llanta (A): | 16" (40 cm) | 16" (40 cm) | 14" (35 cm) | 16" x 4" (40 x 10 cm) | 14" x 3" (35 x 7.5 cm) | 16" x 4" (40 x 10 cm) | 15" x 3" (38 x 7.5 cm) |
| Ancho llanta (B): | 4" (10 cm) | 4" (10 cm) | 3" (7.5 cm) | N/A | | N/A | |
| Diámetro rin (E): | 11" (28 cm) | 8" (20 cm) | 8" (20 cm) | N/A | | N/A | |
| | NC 2 | NC 2 | NC 2 | NC 2 | NC 2 | NC 2 | NC 2 |
| Caja / Máster: | 1 / - | | | 5 / 10 | 5 / 20 | 10 / 50 | 5 / 25 |

Juego de 2 palancas para cambio de llanta de carretilla TRUPER

- Precio por bolsa con 2 piezas
- Largo: 23 cm



Para facilitar el cambio de llantas de carretilla



Fabricadas en acero templado



Consulta video

| CÓDIGO | CLAVE | NC |
|--------|--------|----|
| 11089 | PAL-CA | 2 |

CAJA 6 / MÁSTER 54

Caja completa con llanta reforzada y accesorios TRUPER

- Para carretillas con bastidor tubular de 3 componentes

CONTENIDO

- Llanta con rodajes
- Soportes delanteros y laterales
- Refuerzo trasero
- Tornillería
- Estabilizadores
- Nariz
- Grips de PVC



Excede la norma: GB1702-92

| CÓDIGO | CLAVE | NC |
|--------|-------|----|
| 11854 | CARN | 2 |

CAJA 1

Cajas completas con llanta y accesorios PRETUL

- Para carretillas con bastidor tubular de 3 componentes

CONTENIDO

- Llanta con rodajes
- Soportes delanteros y laterales
- Refuerzo trasero
- Tornillería
- Nariz



Exceden la norma: GB1702-92

| CÓDIGO | CLAVE | LLANTA | NC |
|--------|---------|-------------|----|
| 22650 | CARNPB | Neumática | 2 |
| 22653 | CARNXPB | Imponchable | 2 |

CAJA 1

C Carretillas (accesorios)

| Repuestos para carretillas Truper Expert | | | | | | | | | | | |
|---|--------|--------------|--|---|---|---|---|---|------|--------|----|
| IMAGEN | CÓDIGO | CLAVE | DESCRIPCIÓN | | | | | | CAJA | MÁSTER | NC |
| | 100957 | BACA-UX | Nariz y larguero calibre 14 | ● | ● | | | | 3 | - | 2 |
| | 100958 | BACA-LX | Nariz y larguero calibre 14 | ● | ● | | | | 6 | - | 2 |
| Repuestos para carretillas Truper | | | | | | | | | | | |
| IMAGEN | CÓDIGO | CLAVE | DESCRIPCIÓN | | | | | | CAJA | MÁSTER | NC |
| | 101030 | BACA-UT | Nariz para bastidor de carretilla calibre 18 | | | ● | ● | | 3 | - | 2 |
| | 100955 | BACA-LT | Larguero calibre 16 | | | ● | ● | | 6 | - | 2 |
| | 100153 | EST-45/50/60 | Estabilizadores calibre 15 (2 piezas) | | | ● | ● | | 6 | - | 2 |
| | 11882 | SL-45/50/60 | Soportes, 580 kg, calibre 15 | | | ● | ● | | 6 | - | 2 |
| Repuestos para carretillas Truper Expert y Truper | | | | | | | | | | | |
| IMAGEN | CÓDIGO | CLAVE | DESCRIPCIÓN | | | | | | CAJA | MÁSTER | NC |
| | 11884 | JSD-45/50/60 | Tirantes calibre 15 (2 piezas) | ● | ● | ● | ● | | 6 | - | 2 |
| | 100154 | JT-TUB | Juego de tornillería con chumaceras y eje | ● | ● | ● | ● | | 6 | - | 2 |
| | 11886 | RT | Puente, 580 kg | ● | ● | ● | ● | | 6 | - | 2 |
| Repuestos para carretillas Truper Expert, Truper y Pretul | | | | | | | | | | | |
| IMAGEN | CÓDIGO | CLAVE | DESCRIPCIÓN | | | | | | CAJA | MÁSTER | NC |
| | 11868 | R | Juego de aro, eje y rodajes | ● | ● | ● | ● | ● | 1 | - | 2 |
| | 100679 | GRIP-CAT | Juego de puños para bastidor | ● | ● | ● | ● | ● | 6 | 36 | 2 |
| | 19784 | BAS-2B | Rodajes (2 piezas) | ● | ● | ● | ● | ● | 12 | 48 | 2 |
| | 11876 | J-CH | Chumaceras con punzonado | ● | ● | ● | ● | ● | 6 | 96 | 2 |
| | 11870 | E | Eje corto | ● | ● | ● | ● | ● | 6 | - | 2 |
| Repuestos para carretillas Pretul | | | | | | | | | | | |
| IMAGEN | CÓDIGO | CLAVE | DESCRIPCIÓN | | | | | | CAJA | MÁSTER | NC |
| | 22694 | BACA-LP | Larguero calibre 18 | | | | | ● | 6 | - | 2 |
| | 20637 | JSD-45/50P | Tirantes calibre 18 | | | | | ● | 6 | - | 2 |
| | 20639 | JT-RP | Juego de tornillería con chumaceras y eje | | | | | ● | 6 | - | 2 |
| | 20633 | SL-45/50-RP | Soportes, 350 kg, calibre 16 | | | | | ● | 6 | - | 2 |
| | 20636 | RT-RP | Puente, 350 kg, calibre 16 | | | | | ● | 6 | - | 2 |

C Calibradores (pie de rey) y regla

Calibradores (pie de rey), **pulgadas y mm**

Diámetro externo
Diámetro interno
Profundidad

Pantalla de display más grande y lectura en milímetros, pulgadas y fracción de pulgada

Emplea 1 pila CR2032

Protección contra polvo y salpicaduras de agua IP 54

TRUPER **TRUPER** **PRETUL**

| Código: | 14388 | 14394 | 21455 |
|-------------------|-------------------|------------------|---------|
| Clave: | CALDI-6MP | CAL-6MP | VER-6PX |
| Tipo: | Digital | Analogico | Escolar |
| Material: | Acero inoxidable | | |
| Tolerancia: | 0.002" / 0.05 mm | | |
| Capacidad máxima: | 6" / 150 mm | | |
| Capacidad mínima: | 0.0005" / 0.01 mm | 0.001" / 0.02 mm | N/A |
| Caja / Máster: | NC 2 | NC 2 | NC 2 |

Regla medidora en **pulgadas y mm** de tuercas, tornillos y brocas, 22 cm

TRUPER

Medición de:

- Diámetros
- Cuerda
- Longitud

Ø Externo
Ø Interno

Longitud
Cuerda

UNC
UNF

HECHO EN MÉXICO

Verifica tornillos std que cumplan la norma: ASME B1.1-2003 y tornillos mm que cumplan la norma: ASME B1.13M-2005

| CÓDIGO | CLAVE | NC |
|---------------------|----------|----|
| 10811 | REGLA-22 | 2 |
| BOLSA 3 / MÁSTER 18 | | |

Cepillos de alambre TRUPER

- Calibre **0.35 mm**
- Cerdas de **acero al carbono**
- Cerdas expuestas: **3.2 cm**
- Alambres por pincel: **28**
- Remueve pintura vieja, óxido y hollín
- Para limpiar superficies de concreto, piedra, metal y madera

Espátula para remover adherencias pesadas en lugares de difícil acceso



51 Pinceles

51 Pinceles

64 Pinceles

Mango ergonómico

Cepillo curvo, alambre ondulado TRUPER

- Para trabajar cobre, plástico, plomo, aluminio y acero
- Para aplicaciones de reducción de estática
- Cerdas expuestas: **3.2 cm**



Acero latonado (anti-chispa) calibre 0.26 mm

| Código: | 11539 | 11553 | 11559 | 11540 |
|----------------|---------------|---------------|---------------|---------------|
| Clave: | CEA-18E | CEA-18 | CEA-54 | CEA-10 |
| Largo x Ancho: | L 30 x A 3 cm | L 30 x A 3 cm | L 29 x A 3 cm | L 24 x A 2 cm |
| | NC 2 | NC 2 | NC 2 | NC 2 |
| Caja / Máster: | 6 / 36 | | 12 / 72 | 6 / 36 |

Juego de 3 minicepillos, 28 pinceles TRUPER

- Cerdas en la parte superior para detalle y limpieza en áreas de difícil acceso
- Cerdas expuestas: **1.6 cm**
- Pinceles por cepillo: **28**

MEDIDAS
Largo: 18 cm
Ancho: 1 cm



Acero inoxidable, calibre 0.15 mm

Latón, calibre 0.15 mm

Mango de TPR antideslizante

PET calibre 0.5 mm



Cepillo rectangular de alambre, 114 pinceles TRUPER

- Calibre: **0.35 mm**
- Cerdas expuestas: **3.2 cm**
- Alambres por pincel: **28**
- Para superficies chicas y de difícil acceso en trabajos de soldadura, óxido, para limpieza de pintura y pequeñas imperfecciones en concreto, metal o madera

MEDIDAS
Largo: 17 cm
Ancho: 5 cm



| CÓDIGO | CLAVE | NC | CÓDIGO | CLAVE | NC |
|--------|--------|----|--------|--------|----|
| 10652 | JCEA-3 | 2 | 11556 | CEA-36 | 2 |

Juego de 12 accesorios multiusos para taladro PRETUL

NUEVO

- Para limpieza profunda de baños, alfombras, cocinas, aros de llantas, parrillas, tapicería, etc.
- Incluye:
 - 3 Cepillos Ø 5, 10 y 11 cm
 - 1 Cepillo para contornos y esquinas Ø 8 cm
 - 6 Fibras para limpieza
 - 1 Extensión 6" (15 cm)
 - 1 Soporte-base 4" (10 cm)

1/4" Zanco hexagonal de cambio rápido



| CÓDIGO | CLAVE | NC |
|--------|---------|----|
| 27191 | JCE-12P | 2 |

CAJA 3 / MÁSTER 12

Juego de 11 accesorios multiusos para taladro PRETUL

NUEVO

- Para limpieza, pulido y abrillantado de baños, alfombras, cocinas, aros de llantas, parrillas, tapicería, etc.
- Incluye:
 - 2 Cepillos Ø 5 y 10 cm
 - 1 Cepillo para contornos y esquinas Ø 8 cm
 - 5 Esponjas
 - 1 Extensión 6" (15 cm)
 - 1 Soporte-base 4" (10 cm)
 - 1 Borla

1/4" Zanco hexagonal de cambio rápido



| CÓDIGO | CLAVE | NC |
|--------|---------|----|
| 27190 | JCE-11P | 2 |

CAJA 3 / MÁSTER 12

Juego de 3 accesorios multiusos para taladro PRETUL

NUEVO

- Para limpieza profunda de baños, alfombras, cocinas, aros de llantas, parrillas, tapicería, etc.
- Incluye:
 - 2 Cepillos Ø 5 y 10 cm
 - 1 Cepillo para contornos y esquinas Ø 8 cm

1/4" Zanco hexagonal de cambio rápido



| CÓDIGO | CLAVE | NC |
|--------|--------|----|
| 28152 | JCE-3P | 2 |

CAJA 4 / MÁSTER 24

Duplicadora portátil HERMEX®

- Trabaja forjas para llave tipo: Planas y de cruz
- Batería recargable integrada (12 V DC, 7 Ah)
- Incluye disco de corte CUT-DUP-V de acero de alta velocidad M2 (HSS)
- Incluye carbones de repuesto

TRABAJA A 120 V

ESPECIFICACIONES

Potencia: **480 W**
 Corriente: **3.8 A**
 Tensión / frecuencia: **127 V CA- 60 Hz / 12 V CD**
 Velocidad: **3,200 rpm**
 Ciclo de trabajo a corriente nominal: **50 min. trabajo**
 x 20 min. descanso. Máximo diario 6 horas
 Peso: **11 kg (25 lb)**



Con iluminación



Cumple la norma: NOM-003-SCFI

| CÓDIGO | CLAVE | NC |
|-------------------|---------|----|
| 43665 | DUP-200 | 1 |
| CAJA 1 / MÁSTER - | | |

Repuestos para DUP-200

| IMAGEN | CÓDIGO | CLAVE | NC |
|----------------------------|--------|---------------|--------------|
| Discos cortadores-V | | | NUEVO |
| | 43800 | CUT-DUP-V | 2 |
| CAJA 6 / MÁSTER 12 | | | |
| | 43755 | CUT-DUP-200-V | 2 |
| CAJA 3 / MÁSTER 12 | | | |
| Carbones | | | NUEVO |
| | 43668 | CB-DUP-200 | 2 |
| CAJA 12 / MÁSTER 96 | | | |

GUÍA DE CERRADURAS

DE SOBREPONER

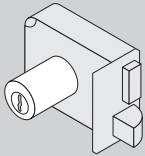

INSTALA FÁCIL:
 El cilindro exterior se encuentra ensamblado a la cerradura, lo que permite instalar la cerradura sin realizar ningún ajuste.

CLÁSICA

El cilindro exterior se encuentra separado del cuerpo de la cerradura, para que el cerrojo pueda cortar la "espiga" de acuerdo al espesor de la puerta.

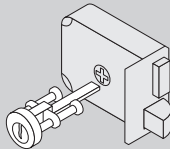

DE BARRA

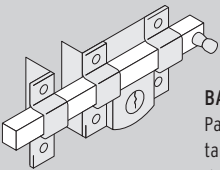

BARRA FIJA:
 Para accionar se gira la llave tanto desde el interior como del exterior.

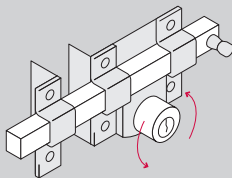

BARRA LIBRE:

Se acciona cuando se gira la llave desde el exterior, pero en el interior puede deslizarse con la mano, siempre y cuando la llave esté insertada.

CERROJOS

LLAVE-LLAVE

Acciona el pestillo con la llave desde el interior y el exterior.

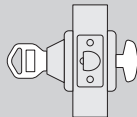
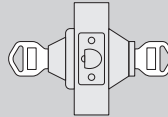

LLAVE-MARIPOSA

Acciona el pestillo con la llave desde el exterior, y con la mariposa por el interior.

PERILLAS

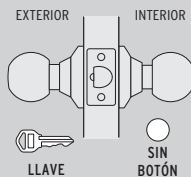

ENTRADA

Llave al exterior, sin botón al interior.
 Picaporte de seguridad. La perilla exterior sólo abre con llave.

HABITACIÓN

El giro de cualquier perilla retrae el picaporte. La perilla exterior queda fija al presionar el botón de la perilla interior. El botón de seguridad queda libre al girar la perilla interior o al abrir con llave.

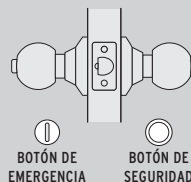
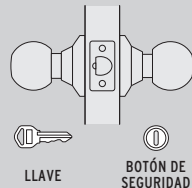

BAÑO

La perilla exterior se bloquea presionando el botón de la perilla interior. En caso de emergencia, girar el botón exterior con una moneda o desarmador.

APERTURA DE LAS PUERTAS

A las puertas se les denomina derecha o izquierda de acuerdo al lado hacia el cual abren, existen cerraduras para **puertas derechas** y para **puertas izquierdas**, para evitar que la cerradura quede de cabeza.

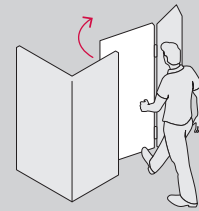

DERECHA

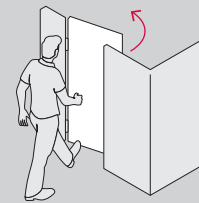

IZQUIERDA

NIVEL DE SEGURIDAD STANDARD EN CERRADURAS DE ENTRADA PRINCIPAL Y CERROJOS

HERMEX®
HERMEX Basic



LLAVE TRADICIONAL

Utilizan llaves planas, las muescas que descifran la combinación se encuentran únicamente en la parte superior.

Cerraduras de perilla, tipo esfera, mecanismo cilíndrico HERMEX®

- Cilindro de latón sólido
- Para colocación en puertas de 1 1/4" a 1 3/4" (32 a 45 mm)
- Incluyen 2 llaves, excepto baño

400,000 CIERRE Y APERTURA CICLOS

25 AÑOS GARANTÍA

LLAVE TRADICIONAL

NUEVOS



NC 2

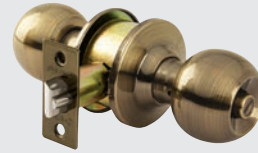

| | Latón brillante | | | Cromo mate | | | Latón antiguo | | | Negro | | |
|---------------------|-----------------|------------|----------|------------------|------------|----------|--------------------------|------------|----------|------------------|------------|----------|
| Código: | 43472 | 43473 | 43471 | 43463 | 43464 | 43462 | 43469 | 43470 | 43468 | 47909 | 47910 | 47911 |
| Clave: | CEPO-11E | CEPO-11R | CEPO-11B | CEPO-31E | CEPO-31R | CEPO-31B | CEPO-21E | CEPO-21R | CEPO-21B | CEPO-61E | CEPO-61R | CEPO-61B |
| Función: | Entrada | Habitación | Baño | Entrada | Habitación | Baño | Entrada | Habitación | Baño | Entrada | Habitación | Baño |
| Perillas / escudos: | Latón | | | Acero inoxidable | | | Acero inoxidable / Latón | | | Acero inoxidable | | |

Caja / Máster:

3 / 12

Cerraduras de perilla, tipo oval, mecanismo cilíndrico HERMEX®

- Cilindro de latón sólido
- Para colocación en puertas de 1 1/4" a 1 3/4" (32 a 45 mm)
- Incluyen 2 llaves, excepto baño

400,000 CIERRE Y APERTURA CICLOS

25 AÑOS GARANTÍA

LLAVE TRADICIONAL

NUEVOS



NC 2



| | Latón brillante | | | Cromo mate | | | Latón antiguo | | | Negro | | |
|---------------------|-----------------|------------|----------|------------------|------------|----------|--------------------------|------------|----------|------------------|------------|----------|
| Código: | 43457 | 43458 | 43456 | 43451 | 43452 | 43450 | 43454 | 43455 | 43453 | 47912 | 47913 | 47914 |
| Clave: | CEPO-12E | CEPO-12R | CEPO-12B | CEPO-32E | CEPO-32R | CEPO-32B | CEPO-22E | CEPO-22R | CEPO-22B | CEPO-62E | CEPO-62R | CEPO-62B |
| Función: | Entrada | Habitación | Baño | Entrada | Habitación | Baño | Entrada | Habitación | Baño | Entrada | Habitación | Baño |
| Perillas / escudos: | Latón | | | Acero inoxidable | | | Acero inoxidable / Latón | | | Acero inoxidable | | |

Caja / Máster:

3 / 12

Cerrojos llave-llave, cilindro metálico HERMEX® Basic

- Para colocación en puertas de 1 1/4" a 1 3/4" (32 a 45 mm)
- Incluyen 2 llaves

LLAVE - LLAVE

10 AÑOS GARANTÍA

LLAVE TRADICIONAL

NUEVOS



NC 2



| | Latón brillante | Cromo mate | Latón antiguo |
|----------|-----------------|------------------|---------------|
| Código: | 23610 | 23611 | 23612 |
| Clave: | CERO-12P | CERO-32P | CERO-22P |
| Escudos: | Acero | Acero inoxidable | Acero |

Caja / Máster:

4 / 24

C Cerraduras de sobreponer

Cerraduras de sobreponer instala-fácil HERMEX®

- Cilindro de latón sólido
- Para colocación en puertas hasta 1 1/2" (38 mm)



| CÓDIGO | CLAVE | MODELO | NC |
|--------|--------|-----------|----|
| 43575 | CS-75I | Izquierda | 2 |
| 43576 | CS-75D | Derecha | 2 |

CAJA 3 / MÁSTER 24



NUEVOS

Cerraduras de sobreponer clásicas HERMEX®

- Cilindro de latón sólido
- Para colocación en puertas hasta 2 3/8" (60 mm)



| CÓDIGO | CLAVE | MODELO | NC |
|--------|--------|-----------|----|
| 43573 | CS-70I | Izquierda | 2 |
| 43574 | CS-70D | Derecha | 2 |

CAJA 3 / MÁSTER 24



NUEVOS

Cerraduras de sobreponer 2 barras, clásicas alta seguridad HERMEX®

- Cilindro de latón sólido
- Para colocación en puertas hasta 2" (50 mm)

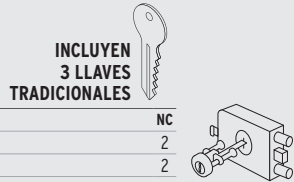

| CÓDIGO | CLAVE | MODELO | NC |
|--------|--------|-----------|----|
| 43483 | CS-90I | Izquierda | 2 |
| 43482 | CS-90D | Derecha | 2 |

CAJA 2 / MÁSTER 16

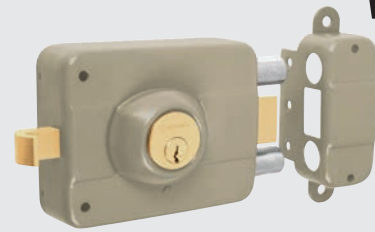

NUEVOS

C Cerraduras de barra

Cerradura de barra libre, doble cilindro HERMEX®

- Cilindro de latón sólido
- Puede ser izquierda o derecha

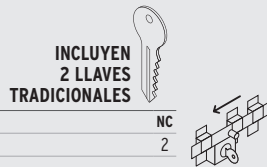

| CÓDIGO | CLAVE | NC |
|--------|-------|----|
| 43500 | CB-35 | 2 |

CAJA 2 / MÁSTER 12

Barra
deslizable sin
girar la llave



NUEVO

Cerradura de barra fija, cilindro exterior HERMEX®

- Cilindro de latón sólido
- Puede ser izquierda o derecha



| CÓDIGO | CLAVE | NC |
|--------|-------|----|
| 43499 | CB-30 | 2 |

CAJA 2 / MÁSTER 12

Barra
deslizable al
girar la llave

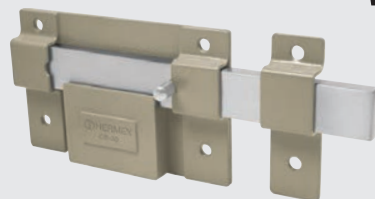

NUEVO

Cerradura de doble barra, doble cerrojo HERMEX®

- Cilindro de latón sólido
- Puede ser izquierda o derecha

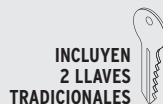

| CÓDIGO | CLAVE | NC |
|--------|-------|----|
| 43501 | CB-32 | 2 |

CAJA 2 / MÁSTER 12



NUEVO

Cerraduras para mueble, acción horizontal HERMEX

- Cilindro de 36.5 mm de latón sólido con sistema de pernos para mayor seguridad
- Incluyen 2 llaves



Para puertas abatibles



Modelo 25

Cerraduras para mueble, acción vertical HERMEX

- Cilindro con sistema de pernos para mayor seguridad
- Incluyen 2 llaves



Cilindro de latón sólido

Para escritorios y cajoneras

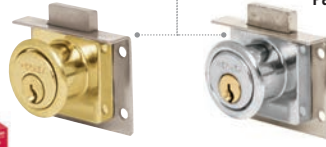

Modelo 24

Cerraduras para mueble, acción vertical HERMEX Basic

- Cilindro con sistema de teclas
- Incluyen 2 llaves



Cilindro de zamak

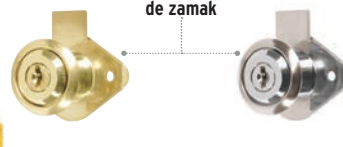

Modelo 21

| | | | | | | |
|-----------------------|---------------|---------------|---------------|---------------|----------------|----------------|
| Código: | 43567 | 43559 | 43565 | 43557 | 23505 | 23506 |
| Clave: | CM-25L | CM-25C | CM-24L | CM-24C | CM-21L-P | CM-21C-P |
| Acabado: | Latón | Cromo | Latón | Cromo | Latón | Cromo |
| | NC 2 | NC 2 | NC 2 | NC 2 | NC 2 | NC 2 |
| Caja / Máster: | 6 / 36 | 6 / 36 | 6 / 36 | 6 / 36 | 12 / 36 | 12 / 36 |

Cerraduras para mueble, tipo botón HERMEX

- Cilindro de latón sólido con sistema de pernos para mayor seguridad
- Incluyen 2 llaves



Para puertas corredizas de traslape



Modelo 20

Cerradura para vitrina, tipo serrucho HERMEX

- Cilindro de latón sólido con sistema de pernos para mayor seguridad
- Incluye 2 llaves

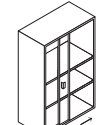

Para vitrina



| | | | |
|-----------------------|---------------|---------------|---------------|
| Código: | 43569 | 43561 | 43535 |
| Clave: | CM-20L | CM-20C | CV-10 |
| Acabado: | Latón | Cromo | Cromo |
| | NC 2 | NC 2 | NC 2 |
| Caja / Máster: | 6 / 36 | 6 / 36 | 6 / 36 |

Mirillas de seguridad, lente de vidrio HERMEX

- Fabricados en latón
- Para puertas con espesor de 35 a 56 mm

Nueva presentación En bolsa

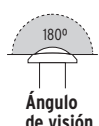

180°
Ángulo de visión



| CÓDIGO | CLAVE | ACABADO | NC |
|--------|--------|-----------------|----|
| 43672 | MIRI-1 | Latón brillante | 2 |
| 43674 | MIRI-3 | Cromo mate | 2 |
| 43673 | MIRI-2 | Latón antiguo | 2 |

CAJA 6 / MÁSTER 36

Correderas de extensión total, ancho 4.5 cm HERMEX

- Precio por bolsa con 2 piezas
- Capacidad de carga: 34 kg
- Fabricadas en acero
- Topes de retención para cajón
- Para escritorios muebles y armarios

NUEVOS

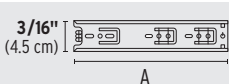

3/16" (4.5 cm) A



Acabado niquelado

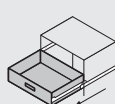

Sistema de balines para suave operación

El cajón sale en su totalidad

| CÓDIGO | CLAVE | LARGO (A) | LARGO TOTAL | NC |
|--------|---------|-------------|--------------|----|
| 43270 | COR-430 | 12" (30 cm) | 24" (60 cm) | 2 |
| 43271 | COR-435 | 14" (35 cm) | 28" (70 cm) | 2 |
| 43272 | COR-440 | 16" (40 cm) | 32" (80 cm) | 2 |
| 43273 | COR-445 | 18" (45 cm) | 36" (90 cm) | 2 |
| 43274 | COR-450 | 20" (50 cm) | 39" (100 cm) | 2 |
| 43275 | COR-455 | 22" (55 cm) | 44" (110 cm) | 2 |
| 43276 | COR-460 | 24" (60 cm) | 48" (120 cm) | 2 |

CAJA 4 / MÁSTER 16

C Cinceles y puntas hexagonales

Cinceles de corte frío TRUPER®

- Filo endurecido y templado que no se mella al golpear con fuerza

Acero Cr-V Fabricados en acero al cromo vanadio

Cabeza grande que incrementa el área de impacto

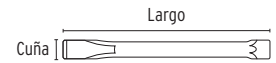

Exceden la norma: ASME B107.410

| CÓDIGO | CLAVE | CUÑA | CAJA | MÁSTER | NC |
|-------------------------|----------|--------------|------|--------|----|
| LARGO 6" (15 cm) | | | | | |
| 12103 | C-5/16X6 | 5/16" (8 mm) | 12 | 36 | 2 |
| 12106 | C-3/8X6 | 3/8" (10 mm) | 12 | 36 | 2 |
| 12115 | C-1/2X6 | 1/2" (13 mm) | 6 | 36 | 2 |
| 12127 | C-5/8X6 | 5/8" (16 mm) | 6 | 36 | 2 |
| 12139 | C-3/4X6 | 3/4" (19 mm) | 6 | 36 | 2 |



C-3/4X6



| | | | | | |
|-------------------------|---------|--------------|----|----|---|
| LARGO 8" (20 cm) | | | | | |
| 12109 | C-3/8X8 | 3/8" (10 mm) | 12 | 36 | 2 |
| 12118 | C-1/2X8 | 1/2" (13 mm) | 6 | 36 | 2 |
| 12130 | C-5/8X8 | 5/8" (16 mm) | 6 | 36 | 2 |
| 12142 | C-3/4X8 | 3/4" (19 mm) | 6 | 36 | 2 |
| 12151 | C-7/8X8 | 7/8" (22 mm) | 6 | 36 | 2 |
| 12160 | C-1X8 | 1" (25 mm) | 6 | 36 | 2 |



C-1X8



| | | | | | |
|--------------------------|----------|--------------|----|----|---|
| LARGO 10" (25 cm) | | | | | |
| 12112 | C-3/8X10 | 3/8" (10 mm) | 12 | 36 | 2 |
| 12121 | C-1/2X10 | 1/2" (13 mm) | 6 | 36 | 2 |
| 12133 | C-5/8X10 | 5/8" (16 mm) | 6 | 36 | 2 |
| 12145 | C-3/4X10 | 3/4" (19 mm) | 6 | 36 | 2 |
| 12154 | C-7/8X10 | 7/8" (22 mm) | 6 | 36 | 2 |
| 12163 | C-1X10 | 1" (25 mm) | 6 | 36 | 2 |



C-1X10



| | | | | | |
|--------------------------|----------|--------------|---|----|---|
| LARGO 12" (30 cm) | | | | | |
| 12124 | C-1/2X12 | 1/2" (13 mm) | 6 | 36 | 2 |
| 12136 | C-5/8X12 | 5/8" (16 mm) | 6 | 36 | 2 |
| 12148 | C-3/4X12 | 3/4" (19 mm) | 6 | 36 | 2 |
| 12157 | C-7/8X12 | 7/8" (22 mm) | 6 | 36 | 2 |
| 12166 | C-1X12 | 1" (25 mm) | 6 | 36 | 2 |



C-1X12



Cinceles de corte frío con grip TRUPER®

- Filo endurecido y templado que no se mella al golpear con fuerza

Acero Cr-V Fabricados en acero al cromo vanadio

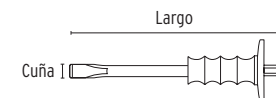

Exceden la norma: ASME B107.410

| CÓDIGO | CLAVE | CUÑA | CAJA | MÁSTER | NC |
|-------------------------|----------|--------------|------|--------|----|
| LARGO 8" (20 cm) | | | | | |
| 12278 | C-3/4X8G | 3/4" (19 mm) | 4 | 36 | 2 |
| 12277 | C-7/8X8G | 7/8" (22 mm) | 4 | 24 | 2 |
| 12276 | C-1X8G | 1" (25 mm) | 4 | 24 | 2 |



C-1X8G

Grip que absorbe vibraciones y protege la mano de golpes accidentales

| | | | | | |
|--------------------------|-----------|--------------|---|----|---|
| LARGO 10" (25 cm) | | | | | |
| 12275 | C-3/4X10G | 3/4" (19 mm) | 4 | 36 | 2 |
| 12274 | C-7/8X10G | 7/8" (22 mm) | 4 | 24 | 2 |
| 12273 | C-1X10G | 1" (25 mm) | 4 | 24 | 2 |



C-1X10G

| | | | | | |
|--------------------------|-----------|--------------|---|----|---|
| LARGO 12" (30 cm) | | | | | |
| 12172 | C-3/4X12G | 3/4" (19 mm) | 4 | 24 | 2 |
| 12175 | C-7/8X12G | 7/8" (22 mm) | 4 | 24 | 2 |
| 12181 | C-1X12G | 1" (25 mm) | 4 | 24 | 2 |



C-1X12G

Puntas hexagonales para concreto TRUPER®

- Fabricados en acero alto carbono con tratamiento térmico diferenciado en punta y cabeza

Sección hexagonal

| CÓDIGO | CLAVE | SECCIÓN | LARGO | CAJA | MÁSTER | NC |
|--------|--------|--------------|-------|------|--------|----|
| 13050 | CU-3/4 | 3/4" (19 mm) | 30 cm | 3 | 30 | 2 |
| 13053 | CU-7/8 | 7/8" (22 mm) | 36 cm | 3 | 18 | 2 |
| 13056 | CU-1 | 1" (25 mm) | 40 cm | 3 | 12 | 2 |



CU-1

HECHO EN MÉXICO

Cinturones portaherramientas de poliéster, profesionales TRUPER®

- Fabricados en poliéster de 600 deniers
- Forro interno de PVC
- Lavables
- Incluyen cinturón ajustable

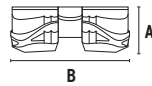

Cosidos y remachados para incrementar su resistencia y durabilidad



Clip de acero para wincha

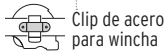

Clip de acero para wincha



Ganchos de acero para martillo

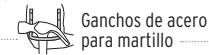

Ganchos de acero para martillo

| Código: | 15314 | 15313 | 15312 | 101665 |
|-----------------|----------------|----------------|----------------|----------------|
| Clave: | POHE-20N | POHE-13N | POHE-7N | POHE-5N |
| Compartimentos: | 20 | 13 | 7 | 5 |
| Medidas: | B 62 x A 28 cm | B 29 x A 29 cm | B 25 x A 29 cm | B 29 x A 25 cm |
| | NC 2 | NC 2 | NC 2 | NC 2 |
| Caja / Máster: | 2 / 10 | 2 / 16 | | 2 / 20 |

Cinturones portaherramientas de carnaza, profesionales TRUPER®

- Piel de lomo de búfalo para máxima resistencia
- Espesor carnaza: 1.9 mm
- Incluyen cinturón ajustable

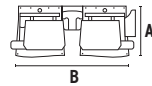

Cosidos y remachados para incrementar su resistencia y durabilidad



Ganchos de acero para martillo

| Código: | 11537 | 11536 | 11534 | 11533 |
|-----------------|----------------|----------------|----------------|----------------|
| Clave: | POHE-13C | POHE-12C | POHE-9C | POHE-10C |
| Compartimentos: | 13 | 12 | 9 | 10 |
| Medidas: | B 56 x A 23 cm | B 24 x A 33 cm | B 40 x A 25 cm | B 28 x A 25 cm |
| | NC 2 | NC 2 | NC 2 | NC 2 |
| Caja / Máster: | 2 / 8 | 3 / 12 | | 4 / 16 |

Cinturón porta taladro de poliéster TRUPER®

- Para taladro universal
- 6 compartimentos
- Incluye cinturón ajustable

MEDIDAS
Base: 20 cm
Alto: 29 cm



Clip metálico para wincha

Cinta ajustable que asegura el taladro

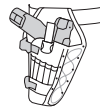

| CÓDIGO | CLAVE | NC |
|--------|--------|----|
| 19588 | POT-5B | 2 |

CAJA 2 / MÁSTER 20

Porta clavos de carnaza TRUPER®

- Para tornillería pequeña
- 2 compartimentos

MEDIDAS
Base: 29 cm
Alto: 22 cm
Espesor: 1.2 mm



| CÓDIGO | CLAVE | NC |
|--------|-----------|----|
| 11516 | POHE-CLAC | 2 |

CAJA 4 / MÁSTER 16

Cinturón de cuero para portaherramientas TRUPER expert

- Cuero curtido flexible de alta calidad, resistente a la humedad

MEDIDAS
Largo: 136 cm
Ancho: 5 cm
Espesor: 3.2 mm

Reforzado con cosido doble para incrementar su resistencia y durabilidad



Remachado para mayor durabilidad

Compatible con portaherramientas de carnaza Truper

| CÓDIGO | CLAVE | NC |
|--------|----------|----|
| 101789 | POHE-ICX | 2 |

CAJA 4 / MÁSTER 16

C Cintas aislantes y sella roscas

Cintas aislantes

- Retardantes de flama

- Temp. mín. / máx.: 0 °C (32 °F) / 80 °C (176 °F)

- Adhesivo acrílico

- Hasta 500 V

Precio por pieza

Cinta aislante, 18 m x 19 mm **TRUPER Expert**

2X Más resistente a la intemperie y a condiciones extremas

Acabado brillante



NC 2

Cintas aislantes, 18 m x 19 mm **TRUPER**

12499

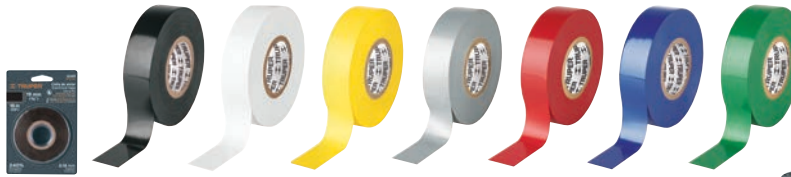

NC 2

BLÍSTER

PAQUETE CON 8 PIEZAS DEL MISMO COLOR

Cinta aislante, 18 m x 19 mm **PRETUL**

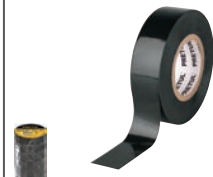

Paquete con 8 piezas

NC 2

| Código: | 19954 | 12499 | 12500 | 12506 | 12503 | 12507 | 12504 | 12505 | 12502 | 20522 |
|-----------------------------|---------|---------|----------|---------|---------|---------|---------|---------|---------|----------|
| Clave: | M-33X | M-33NB | M-33 | M-33B | M-33A | M-33G | M-33R | M-33Z | M-33V | M-33P |
| Color: | ■ Negro | ■ Negro | □ Blanco | ■ Negro | ■ Negro | ■ Negro | ■ Negro | ■ Negro | ■ Negro | ■ Negro |
| Espesor: | 0.20 mm | 0.18 mm | | | | | | | | 0.13 mm |
| Elongación: | 280% | 240% | | | | | | | | 220% |
| Pzas. por paquete / Máster: | 8 / 144 | 8 / 144 | 48 / 288 | 8 / 144 | 8 / 144 | 8 / 144 | 8 / 144 | 8 / 144 | 8 / 144 | 48 / 288 |

Cintas aislantes, 9 m x 19 mm **TRUPER**

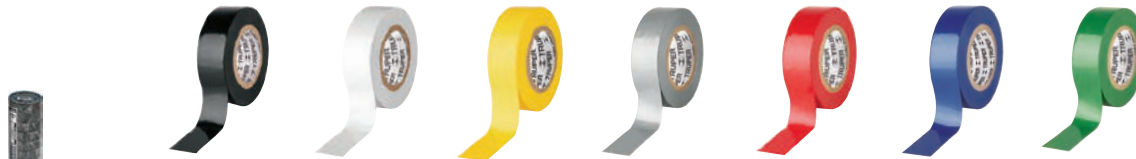

NC 2

Cinta aislante, 9 m x 19 mm **PRETUL**



Paquete con 8 piezas

NC 2

| Código: | 12501 | 13515 | 13512 | 13516 | 13513 | 13514 | 13511 | 20521 |
|-----------------------------|----------|----------|---------|---------|---------|---------|---------|----------|
| Clave: | M-22 | M-22B | M-22A | M-22G | M-22R | M-22Z | M-22V | M-22P |
| Color: | ■ Negro | □ Blanco | ■ Negro | ■ Negro | ■ Negro | ■ Negro | ■ Negro | ■ Negro |
| Espesor: | 0.18 mm | | | | | | | 0.13 mm |
| Elongación: | 240% | | | | | | | 220% |
| Pzas. por paquete / Máster: | 48 / 288 | 8 / 288 | 8 / 288 | 8 / 288 | 8 / 288 | 8 / 288 | 8 / 288 | 48 / 288 |

Cintas sella roscas, espesor 0.075 mm **TRUPER**

- Precio por pieza



ESPECIFICACIONES

Elongación: 12 %
Densidad alta: 0.30 g/cm³

| CÓDIGO | CLAVE | ANCHO | CAJA | MÁSTER | NC |
|-------------------|------------|-------|------|--------|----|
| LARGO 7 m | | | | | |
| 12520 | CTF-1/2 | 1/2" | 100 | 1200 | 2 |
| 12521 | CTF-3/4 | 3/4" | 40 | 600 | 2 |
| 12511 | CTF-1 | 1" | 10 | 100 | 2 |
| LARGO 13 m | | | | | |
| 12512 | CTF-1/2X13 | 1/2" | 10 | 100 | 2 |
| 12513 | CTF-3/4X13 | 3/4" | 10 | 100 | 2 |
| 12514 | CTF-1X13 | 1" | 10 | 100 | 2 |

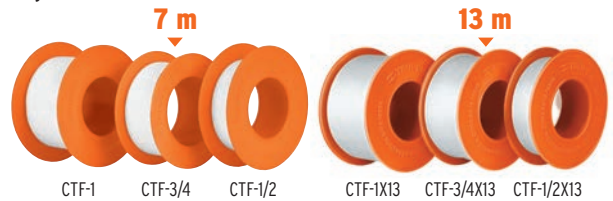

Caja con 10 piezas

Cintas sella roscas, espesor 0.065 mm **PRETUL**

- Precio por pieza



ESPECIFICACIONES

Elongación: 10 %
Densidad media: 0.25 g/cm³

| CÓDIGO | CLAVE | ANCHO | CAJA | MÁSTER | NC |
|------------------|----------|-------|------|--------|----|
| LARGO 7 m | | | | | |
| 27010 | CTF-1/2P | 1/2" | 100 | 1200 | 2 |
| 27011 | CTF-3/4P | 3/4" | 40 | 600 | 2 |



Paquete con 10 piezas

Cintas para embalaje transparentes

- Adhesivo acrílico base agua, de adherencia media que conserva sus propiedades por largos períodos



Espesor



TRUPER



Adhesión
203.5 g/cm



PRETUL



Adhesión
163.1 g/cm

Cintas masking azules para pintar, 50 m TRUPER

NUEVOS

Adhesivo de caucho sintético / Natural

- Ideales para trabajos arquitectónicos y contratistas que requieren permanencia hasta por 2 semanas sin dejar residuos
- Uso en interiores y exteriores
- Tensión: 30 N/cm*
- Elongación: 6% mínimo

Se encuentra también en pág. 184

14
Días de remoción limpia



Espesor



Adhesión
250 g/cm

| | | | | | | | | | | |
|--------------------------|------------|---------|--------|----------|---------|------------|----------------|------------|--------------|--------------|
| Código: | 12557 | 12555 | 12551 | 20527 | 20525 | 12624 | 12623 | 12622 | 12621 | 12620 |
| Clave: | CTR-150 | CTR-50 | CTR-40 | CTR-150P | CTR-40P | MSK-2A | MSK-1-1/2A | MSK-1A | MSK-3/4A | MSK-1/2A |
| Largo: | 150 m | 50 m | 40 m | 150 m | 40 m | 50 m | 50 m | 50 m | 50 m | 50 m |
| Ancho: | 48 mm (2") | | | | | 48 mm (2") | 36 mm (1 1/2") | 24 mm (1") | 18 mm (3/4") | 12 mm (1/2") |
| Espesor: | 0.050 mm | | | 0.040 mm | | 0.14 mm | | | | |
| | NC 2 | NC 2 | NC 2 | NC 2 | NC 2 | NC 2 | NC 2 | NC 2 | NC 2 | NC 2 |
| Paquete / Máster: | 6 / 60 | 12 / 72 | | 6 / 60 | 12 / 72 | 3 / 72 | | | 6 / 72 | |

Cintas masking tape, uso general, 50 m TRUPER

Adhesivo de caucho natural / Hule - Resina
Alta capacidad de adherencia

- Papel de alta resistencia
- Ideales para enmascarado en pintura, etiquetados y sujeciones en general
- Para superficies lisas y rugosas
- Uso en interiores
- Tensión: 30 N/cm*
- Elongación: 7% mínimo

Se encuentra también en pág. 184

12589
Días de remoción limpia



Espesor



Adhesión
410 g/cm

Cintas masking tape, uso general, 50 m PRETUL

NUEVOS

Adhesivo de caucho natural

- Ideales para enmascarado en pintura, etiquetados y sujeciones en general
- Para superficies lisas y rugosas
- Uso en interiores
- Tensión: 28 N/cm*
- Elongación: 6% mínimo

Se encuentra también en pág. 184

3
Días de remoción limpia



Espesor



Adhesión
330 g/cm

| | | | | | | | | | | |
|--------------------------|------------|----------------|------------|--------------|--------------|------------|----------------|------------|--------------|--------------|
| Código: | 12593 | 12592 | 12591 | 12590 | 12589 | 20672 | 20671 | 20670 | 20669 | 20668 |
| Clave: | MSK-2 | MSK-1-1/2 | MSK-1 | MSK-3/4 | MSK-1/2 | MSK-2P | MSK-1-1/2P | MSK-1P | MSK-3/4P | MSK-1/2P |
| Ancho: | 48 mm (2") | 36 mm (1 1/2") | 24 mm (1") | 18 mm (3/4") | 12 mm (1/2") | 48 mm (2") | 36 mm (1 1/2") | 24 mm (1") | 18 mm (3/4") | 12 mm (1/2") |
| Espesor: | 0.14 mm | | | | | 0.12 mm | | | | |
| | NC 2 | NC 2 | NC 2 | NC 2 | NC 2 | NC 2 | NC 2 | NC 2 | NC 2 | NC 2 |
| Paquete / Máster: | 6 / 108 | | | 12 / 108 | | 6 / 108 | | | 12 / 108 | |

Cintas ducte tape TRUPER expert

- Resistentes al desgaste y a la abrasión
- Resistentes a la humedad
- Se adaptan a superficies irregulares
- Ancho: 48 mm (2")
- Elongación mín.: 6%



0.73 mm :
0.85 mm :

Poliétileno reforzado con malla de algodón

90 °C
Temp. máx.



Espesor



Cintas ducte tape

- Poliétileno reforzado con malla de algodón
- Ancho: 48 mm (2")
- Elongación mín.: 6%

60 °C
Temp. máx.



Espesor



0.81 mm :
0.91 mm :

PRETUL

1.15 mm :
3.43 mm :

| | | | | | | | | | |
|----------------------------------|---|----------|----------|-------------------------|---------|---------|-------------------------|---------|---------|
| Código: | 10944 | 10933 | 10932 | 12588 | 12587 | 12586 | 20530 | 20529 | 20528 |
| Clave: | CDU-50XX | CDU-30XX | CDU-10XX | CDU-50X | CDU-30X | CDU-10X | CDU-50P | CDU-30P | CDU-10P |
| Largo: | 50 m | 30 m | 10 m | 50 m | 30 m | 10 m | 50 m | 30 m | 10 m |
| Espesor: | 0.27 mm | | | 0.19 mm | | | 0.16 mm | | |
| Adhesivo: | Caucho natural de mayor adherencia que hot melt | | | Hot melt | | | Hot melt | | |
| Resistencia a la tensión: | 220 kgf/cm ² | | | 200 kgf/cm ² | | | 160 kgf/cm ² | | |
| | NC 2 | NC 2 | NC 2 | NC 2 | NC 2 | NC 2 | NC 2 | NC 2 | NC 2 |
| Paquete / Máster: | 4 / 40 | | 6 / 60 | 4 / 40 | | 6 / 60 | 4 / 40 | | 6 / 60 |

C Cintas doble contacto

Cintas doble contacto

- Fácil instalación sin necesidad de clavar o atornillar
- Para uso en interiores

- Se adhieren permanentemente a la mayoría de las superficies

TRUPER

200% MAYOR ADHESIÓN EN SUPERFICIES RUGOSAS
100% Mayor capacidad de carga

TRUPER

PRETUL

20004



| Código: | 11728 | 11727 | 11726 | 11725 | 11724 | 20005 | 20004 |
|-------------------|---|----------|-----------|----------|----------|---|-----------|
| Clave: | CDC-25100 | CDC-2550 | CDC-19100 | CDC-1950 | CDC-1915 | CDC-1950P | CDC-1915P |
| Largo: | 10 m | 5 m | 10 m | 5 m | 1.5 m | 5 m | 1.5 m |
| Ancho: | 25 mm | | 19 mm | | 19 mm | | |
| Material: | Espuma de polietileno, mayor resistencia a la ruptura con doble adhesivo hot melt | | | | | Espuma de EVA con doble adhesivo hot melt | |
| Para superficies: | Limpias, secas, lisas o rugosas | | | | | Limpias, secas o lisas | |
| Soporta hasta: | 2 kg/in² | | | | | 1 kg/in² | |
| | NC 2 | NC 2 | NC 2 | NC 2 | NC 2 | NC 2 | NC 2 |
| Caja / Máster: | 6 / 72 | | 6 / 72 | | 12 / 288 | | 12 / 288 |

C Cintas antideslizantes

Se encuentran también en pág. 212

Cintas antideslizantes grises, sin abrasivo, 5 m TRUPER

- Adhesivo de caucho sintético
- Polímero texturizado



Ideales para entornos húmedos en interiores y exteriores

Reducen accidentes

| CÓDIGO | CLAVE | ANCHO | CAJA | MÁSTER | NC |
|--------|----------|------------|------|--------|----|
| 101772 | CIAH-15G | 25 mm (1") | 3 | 36 | 2 |
| 101773 | CIAH-25G | 50 mm (2") | 3 | 36 | 2 |



Cintas antideslizantes, negras, con abrasivo

- Uso general
- Resistentes al agua
- Adhesivo acrílico
- Ideales para escaleras, pisos y rampas

Reducen accidentes

Para interiores y exteriores

| CÓDIGO | CLAVE | ANCHO | CAJA | MÁSTER | NC |
|-------------------|----------|------------|------|--------|----|
| LARGO 5 m | | | | | |
| 12542 | CIA-15N | 25 mm (1") | 6 | 36 | 2 |
| 12532 | CIA-25N | 50 mm (2") | 6 | 36 | 2 |
| LARGO 18 m | | | | | |
| 101443 | CIA-118N | 25 mm (1") | 2 | 36 | 2 |
| 101444 | CIA-218N | 50 mm (2") | 2 | 24 | 2 |



Cintas antideslizantes, bicolor, con abrasivo TRUPER

- Uso general
- Resistentes al agua
- Adhesivo acrílico
- Ideales para área de evacuación o alto tránsito

Reducen accidentes

Para interiores y exteriores

| CÓDIGO | CLAVE | ANCHO | CAJA | MÁSTER | NC |
|-------------------|----------|------------|------|--------|----|
| LARGO 5 m | | | | | |
| 101448 | CIA-25P | 50 mm (2") | 3 | 36 | 2 |
| LARGO 18 m | | | | | |
| 101449 | CIA-218P | 50 mm (2") | 2 | 24 | 2 |



Mayor identificación de escalones, accesos o salidas y áreas de precaución



Cintas antideslizantes Negro / Fotoluminiscente, con abrasivo TRUPER

- Uso general
- Resistentes al agua
- Adhesivo acrílico
- Ideales para salidas de emergencia en centros de trabajo o cualquier lugar que requiera visibilidad extra

Reducen accidentes

Para interiores y exteriores

| CÓDIGO | CLAVE | ANCHO | CAJA | MÁSTER | NC |
|-------------------|----------|------------|------|--------|----|
| LARGO 5 m | | | | | |
| 101450 | CIA-25L | 50 mm (2") | 3 | 36 | 2 |
| LARGO 18 m | | | | | |
| 101451 | CIA-218L | 50 mm (2") | 2 | 24 | 2 |



Brillan en la oscuridad, se recarga con la exposición a la luz natural o artificial



Cintas de seguridad TRUPER

- Para delimitar áreas y restringir el paso
- Alta resistencia a la fricción
- Fabricadas en polietileno
- Ancho: 75 mm (3")

HECHO EN MÉXICO

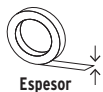

Se encuentran también en pág. 213



12583
12578

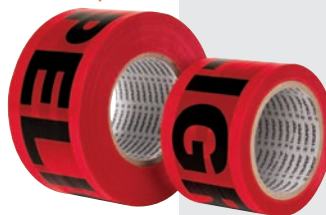

12585



12579

| Código: | 12583 | 12578 | 12585 | 13979 | 12579 | 13995 |
|-------------------|------------------|----------------|------------------|----------------|------------------|----------------|
| Clave: | CIDE-301 | CIDE-101 | CIDE-302 | CIDE-102 | CIDE-303 | CIDE-103 |
| Leyenda: | PRECAUCIÓN | | PELIGRO | | PROHIBIDO | |
| Largo: | 305 m (1,000 ft) | 100 m (328 ft) | 305 m (1,000 ft) | 100 m (328 ft) | 305 m (1,000 ft) | 100 m (328 ft) |
| Esesor: | 0.04 mm | | | | | |
| | NC 2 | NC 2 | NC 2 | NC 2 | NC 2 | NC 2 |
| Paquete / Máster: | 3 / 18 | 6 / 48 | 3 / 18 | 6 / 48 | 3 / 18 | 6 / 48 |

Cinta de señalización TRUPER

- Para marcar zonas de peligro, áreas restringidas, delimitar tráfico de personas, maquinaria, etc.
- Color: amarillo / negro



Adhesivo plástico base solvente

Cinta reflejante, alta visibilidad TRUPER

- Se adhiere a superficies planas incluyendo fibra de vidrio, aluminio y acero
- Resistente a la intemperie
- Los prismas reflejantes permiten usarlas en cualquier posición en ambientes oscuros

Visibilidad de día: 40 m
Visibilidad de noche: 150 m



Alta visibilidad

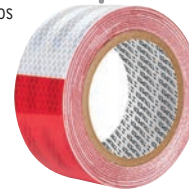

Para añadir visibilidad en autos y vehículos de grandes dimensiones

| CÓDIGO | CLAVE | LARGO | ANCHO | NC |
|-----------------------|-----------|---------------|----------------|----|
| 12597 | CIPRE-33A | 33 m (108 ft) | 48 mm (1 7/8") | 2 |
| PAQUETE 6 / MÁSTER 36 | | | | |

| CÓDIGO | CLAVE | LARGO | ANCHO | NC |
|-----------------------|---------|-------------|------------|----|
| 101683 | CIREF-9 | 9 m (30 ft) | 50 mm (2") | 2 |
| PAQUETE 2 / MÁSTER 60 | | | | |

Se encuentra también en pág. 9

Compresora de aire para auto C

Compresora de aire con linterna para auto, 12 V TRUPER

- Ideal para inflar balones, juguetes inflables, llantas de bicicletas, neumáticos, etc.

ESPECIFICACIONES
Capacidad: 35 L/min
Máxima presión: 150 psi
Potencia: 192 W
Cable: 2.75 m

NUEVO

3 min. inflado



Infla una llanta en la mitad de tiempo que otras marcas
Neumático: 185 / 65 Rin 15
Presión: 0 - 35 psi

Linterna LED para emergencias

Luminosidad: 20 lm
Distancia: 42 m



Incluye 3 válvulas

Manómetro en escala psi



Manguera de 1.2 m

Conexión rápida, salida 1/4"

Cumple la norma: NOM-003-SCFI

| CÓDIGO | CLAVE | NC |
|--------|---------|----|
| 19999 | COMP-12 | 2 |

CAJA 1 / MÁSTER 4

Repuestos para compresoras

| IMAGEN | CÓDIGO | CLAVE | COMP-120LHC | COMP-80LV-260 | COMP-50LV-260 | COMP-50LT-260 | COMP-25LT-260 | COMP-20LP-260 | CAJA | MÁSTER | NC |
|--------|--------|-----------------|-------------|---------------|---------------|---------------|---------------|---------------|------|--------|----|
| | 19325 | R27-COMP-25/50L | | ● | ● | ● | ● | ● | 1 | 36 | 2 |
| | 11931 | R25-25/50/10L | | | | ● | ● | ● | 6 | 36 | 2 |
| | 19326 | R28-COMP-25/50L | | | | ● | ● | ● | 6 | 36 | 2 |
| | 19327 | R29-COMP-25/50L | | | | ● | ● | ● | 1 | 6 | 2 |
| | 102067 | R63-COMP-10L | | ● | ● | | | ● | 6 | 36 | 2 |
| | 102068 | R52-COMP-50LT | | ● | ● | ● | | ● | 6 | 36 | 2 |
| | 102083 | R20-COMP-50LV | | ● | ● | ● | | ● | 6 | 36 | 2 |
| | 102069 | R60-COMP-80LV | ● | ● | ● | ● | | | 1 | 2 | 2 |
| | 102080 | R60-COMP-25LT | | | | | ● | ● | 1 | 2 | 2 |
| | 19328 | R30-COMP-25/50L | | ● | ● | ● | ● | | 1 | 6 | 2 |
| | 27188 | R35-COMP-40LP | | | | | | ● | 1 | 2 | 2 |
| | 102082 | R63-COMP-50LT | ● | ● | ● | ● | ● | ● | 6 | 36 | 2 |

- Uso ininterrumpido
- Arranque automático y manual
- Tubos de descarga en cobre
- Para mangueras de 1/4", 3/8" y 1/2"

ESPECIFICACIONES

Velocidad: 3,450 rpm
Presión máxima de operación: 116 psi



Clavija europea



Motor con bobinas de **COBRE**
2X Mayor durabilidad que las de aluminio



Válvula de drenado en la parte inferior del tanque, para retirar el agua acumulada en su interior.

REPUESTOS DISPONIBLES en pág. 67

Compresoras lubricadas de banda verticales, 220 V **TRUPER**

- Presostato con manómetro de presión del tanque
- Bifásicos

- Las compresoras de mayor tamaño ofrecen:
 - Mayor tiempo de operación a flujo máximo
 - Menor número de arranques del motor prolongando su tiempo de vida

Incluyen un bote de 450 ml de aceite monogrado SAE30

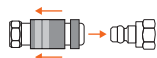

2 Conexiones rápidas de latón, salida 1/4"



Conexión de latón, salida para manguera de 3/4"

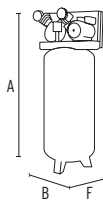

240 L

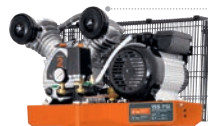

180 L

Cabeza con dos pistones y doble filtro

NUEVO

120 L

| | | | |
|---------------------------------|------------------------|-------------------------------------|------------------------|
| Código: | 102130 | 103304 | 102131 |
| Clave: | COMP-240LVC | COMP-180LVC | COMP-120LVC |
| POTENCIA MÁX. / NOMINAL: | 4 HP / 3 HP | 4 HP / 3 HP | 4 HP / 3 HP |
| Consumo: | | 10 A | |
| Tensión / Frecuencia: | | 220 V / 60 Hz | |
| Flujo de aire: | | 7.7 CFM @ 40 psi / 5.7 CFM @ 90 psi | |
| Dimensiones: | B 64 x A 168 x F 51 cm | B 64 x A 141 x F 51 cm | B 64 x A 117 x F 45 cm |
| Peso: | 113 kg | 100 kg | 73 kg |
| | NC 2 | NC 2 | NC 2 |
| Caja: | 1 | 1 | 1 |

Compresora lubricada de banda horizontal, 220 V **TRUPER**

- Presostato con 2 manómetros: presión del tanque y presión regulable
- Protector térmico contra sobrecalentamiento de motor
- Bifásico

Incluye un bote de 450 ml de aceite monogrado SAE30

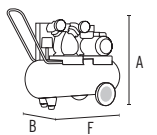

2 Conexiones rápidas de latón, salida 1/4"

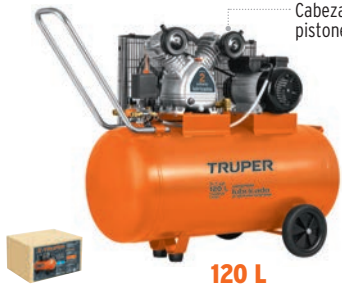

120 L

Cabeza con dos pistones y doble filtro

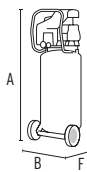

Clavija europea



80 L

Compresoras lubricadas verticales, 220 V **TRUPER**

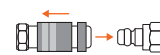

Conexión rápida de latón, salida 1/4"

Cabeza con un pistón y filtro

Incluyen un bote de 250 ml de aceite monogrado SAE30



50 L

| | | | |
|---------------------------------|-------------------------------------|----------------------------|-------------------------------------|
| Código: | 102132 | 102116 | 102117 |
| Clave: | COMP-120LHC | COMP-80LV-260 | COMP-50LV-260 |
| POTENCIA MÁX. / NOMINAL: | 4 HP / 3 HP | 3 1/2 HP / 2 1/2 HP | 3 1/2 HP / 2 1/2 HP |
| Consumo: | 10 A | | 8.5 A |
| Tensión / Frecuencia: | 220 V / 60 Hz | | 220 V / 60 Hz |
| Flujo de aire: | 7.7 CFM @ 40 psi / 5.7 CFM @ 90 psi | | 4.4 CFM @ 40 psi / 3.4 CFM @ 90 psi |
| Dimensiones con manubrio: | B 48 x A 85 x F 102 cm | B 43 x A 123 x F 40 cm | B 43 x A 92 x F 41 cm |
| Peso: | 79 kg | 40 kg | 32 kg |
| | NC 2 | NC 2 | NC 2 |
| Caja: | 1 | 1 | 1 |

- Arranque automático y manual
- Presostato con 2 manómetros: presión máxima del tanque y presión regulable
- Para mangueras de 1/4", 3/8" y 1/2"
- Filtro metálico de aire
- Tubos de descarga en cobre
- Monofásico

ESPECIFICACIONES
 Tensión / Frecuencia: 220 V / 60 Hz
 Velocidad: 3,450 rpm
 Presión máx. de operación: 116 psi

1 AÑO GARANTÍA

Motor con bobinas de **COBRE**
2x Mayor durabilidad que las de aluminio (Excepto Pretul)



Válvula de drenado en la parte inferior del tanque, para retirar el agua acumulada en su interior.

Incluye un bote de 250 ml de aceite monogrado SAE30

REPUESTOS DISPONIBLES en pág. 67

ACEITE mineral para compresor, herramientas neumáticas y pistolas para pintar en págs. 13, 122 y 193

Compresora lubricada, 50 L TRUPER

- Protector térmico contra sobrecalentamiento de motor
- Interruptor activado por palanca

Producto mejorado

- Interruptor de palanca, para encendido
- Regulador de presión con perilla más robusta
- Manubrio con ángulo de 60° desmontable

Disponible a partir del 4to. trimestre 2024

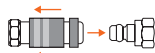
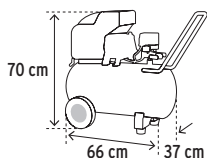

Conexión rápida de un paso, de latón, salida 1/4"

Combo de compresora de 50 L, manguera y pistola para pintar TRUPER

- Interruptor de palanca, para encendido
- Regulador de presión con perilla más robusta
- Manubrio con ángulo de 60° desmontable

Disponible a partir del 4to. trimestre 2024

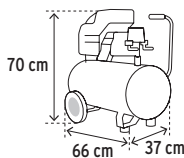

Pistola LVMP 30 - 50 psi

Vaso de 400 ml

CONTENIDO:
 COMP-50LT-260
 PIP1-420
 Manguera



Manguera de PVC 5 m, conexiones 1/4" NPT

| | |
|----------------------------|-------------------------------------|
| Código: | 11837 |
| Clave: | COMP-50LT-260 |
| POTENCIA MÁXIMA / NOMINAL: | 3 1/2 HP / 2 1/2 HP |
| Consumo: | 7 A |
| Flujo de aire: | 4.4 CFM @ 40 psi / 3.4 CFM @ 90 psi |
| Peso (compresor): | 31 kg |
| | NC 2 |
| Caja: | 1 |

| | |
|----------------------------|-------------------------------------|
| Código: | 101744 |
| Clave: | COMP-KIT50-260 |
| POTENCIA MÁXIMA / NOMINAL: | 3 1/2 HP / 2 1/2 HP |
| Consumo: | 7 A |
| Flujo de aire: | 4.4 CFM @ 40 psi / 3.4 CFM @ 90 psi |
| Peso (compresor): | 31 kg |
| | NC 2 |
| Caja: | 2 |

Compresora lubricada, 25 L TRUPER

- Protector térmico contra sobrecalentamiento de motor
- Interruptor activado por palanca

Producto mejorado

- Interruptor de palanca, para encendido
- Regulador de presión con perilla más robusta
- Manubrio con ángulo de 60° desmontable

Disponible a partir del 4to. trimestre 2024

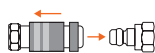
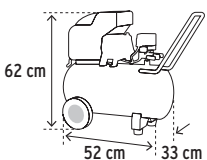

Conexión rápida de un paso, de latón, salida 1/4"

Compresora lubricada 20 L PRETUL

- Motor con bobinas de aluminio

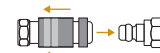
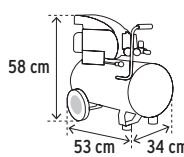

2 Conexiones rápidas de latón, salida 1/4"

| | |
|----------------------------|-------------------------------------|
| Código: | 11836 |
| Clave: | COMP-25LT-260 |
| POTENCIA MÁXIMA / NOMINAL: | 3 HP / 2 HP |
| Consumo: | 7 A |
| Flujo de aire: | 4.4 CFM @ 40 psi / 3.4 CFM @ 90 psi |
| Peso: | 24 kg |
| | NC 2 |
| Caja: | 1 |

| | |
|----------------------------|-------------------------------------|
| Código: | 21680 |
| Clave: | COMP-20LP-260 |
| POTENCIA MÁXIMA / NOMINAL: | 2 1/2 HP / 1 1/2 HP |
| Consumo: | 6.8 A |
| Flujo de aire: | 4.2 CFM @ 40 psi / 3.2 CFM @ 90 psi |
| Peso: | 21 kg |
| | NC 2 |
| Caja: | 1 |

*Incluye manubrio

Juego de pistola para sopletear con 5 boquillas TRUPER®

- Boquillas de latón
- Presión máxima: 150 psi



| CÓDIGO | CLAVE | NC |
|--------|---------|----|
| 10645 | PISO-5X | 2 |

CAJA 3 / MÁSTER 24

Juego de pistola para sopletear con 2 boquillas TRUPER®

- Presión máxima: 90 psi



| CÓDIGO | CLAVE | NC |
|--------|----------|----|
| 10647 | PISO-363 | 2 |

CAJA 2 / MÁSTER 20

Pistola para sopletear TRUPER®

- Presión máxima: 90 psi



| CÓDIGO | CLAVE | NC |
|--------|----------|----|
| 19235 | PISO-695 | 2 |

CAJA 2 / MÁSTER 20

Pistola para sopletear con gancho TRUPER®

- Presión máxima: 120 psi

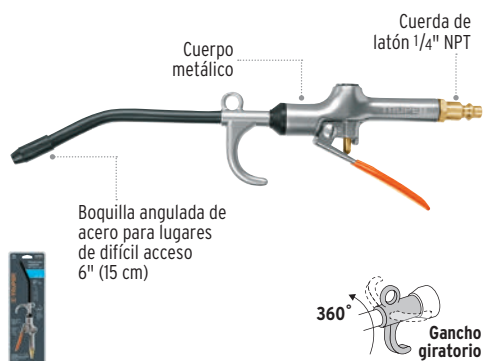

| CÓDIGO | CLAVE | NC |
|--------|----------|----|
| 101080 | PISO-400 | 2 |

CAJA 2 / MÁSTER 24

Pistola plástica para sopletear TRUPER®

- Presión máxima: 90 psi



| CÓDIGO | CLAVE | NC |
|--------|----------|----|
| 10648 | PISO-358 | 2 |

CAJA 2 / MÁSTER 20

Pistola para recubrimientos (cuerpo) TRUPER®

- Para aplicar una gran variedad de materiales base agua o aceite
- Presión máxima: 90 psi



| CÓDIGO | CLAVE | NC |
|--------|----------|----|
| 19232 | PIRE-673 | 2 |

CAJA 2 / MÁSTER 20

Pistola para limpieza de motores TRUPER®

- Ayuda a eliminar grasa, suciedad de motores, transmisiones y piezas
- Para rociar una gran variedad de productos de limpieza y antioxidantes
- Presión máxima: 90 psi



| CÓDIGO | CLAVE | NC |
|--------|----------|----|
| 19236 | PILI-697 | 2 |

CAJA 2 / MÁSTER 20

Pistola para limpieza de máquinas TRUPER®

- Ayuda a eliminar grasa, suciedad de motores, transmisiones y piezas
- Presión máxima: 90 psi



| CÓDIGO | CLAVE | NC |
|--------|-----------|----|
| 19237 | PILIM-683 | 2 |

CAJA 2 / MÁSTER 26

Aceite mineral para compresor, 1 L (34 oz)

HECHO EN MÉXICO

- Grado SAE 30 / ISO 100
- Alto índice de viscosidad
- Ideal para cualquier tipo de compresor lubricado

TRUPER®

NUEVO

Ventana para verificar el nivel de aceite

- VENTAJAS**
- Máximo desempeño del compresor
 - Baja volatilidad
 - Gran fluidez a bajas temperaturas
 - Estabilidad térmica
 - Protege contra la corrosión
 - Prolonga la vida del compresor eliminando lacas, residuos y depósitos de carbono
 - Bote con relieve para un mejor agarre y boca fácil de verter

Se recomienda su aplicación en sistemas de compresoras de aire



Compresoras

Se encuentra también en pág. 13



| CÓDIGO | CLAVE | NC |
|--------|---------|----|
| 102533 | ACEM-32 | 2 |

CAJA 3 / MÁSTER 18

Filtro y regulador de presión de aire TRUPER®

- Elimina contaminantes sólidos y líquidos presentes en el aire
- Recomendado para uso con pistolas para pintar

ESPECIFICACIONES

Rango de escala: 0-10 Bar
Presión máxima: 140 psi



| CÓDIGO | CLAVE | NC |
|--------|----------|----|
| 18238 | FIRE-1/4 | 2 |

CAJA 2 / MÁSTER 20

Filtro y regulador de presión de aire con módulo de lubricación TRUPER®

- Elimina contaminantes sólidos y líquidos presentes en el aire
- Recomendado para lubricar herramientas neumáticas

ESPECIFICACIONES

Rango de escala: 0-10 Bar
Presión máxima: 140 psi



| CÓDIGO | CLAVE | NC |
|--------|------------|----|
| 19238 | UNI-LL-1/4 | 2 |

CAJA 2 / MÁSTER 20

Filtro separador de agua y aceite TRUPER®

- Presión máxima: 120 psi
- Para proteger la herramienta contra la corrosión
- Para usarse con pistola para pintar o herramientas neumáticas



| CÓDIGO | CLAVE | NC |
|--------|-------|----|
| 19027 | FISE | 2 |

CAJA 6 / MÁSTER 24

Regulador de aire TRUPER®

ESPECIFICACIONES

3 Escalas de medición: kg/cm², kPa y psi
Presión máxima: 160 psi



| CÓDIGO | CLAVE | NC |
|--------|----------|----|
| 19239 | REGU-1/4 | 2 |

CAJA 2 / MÁSTER 50

Inflador calibrador de cabeza doble, profesional

- Válvula de liberación de presión
- Conexión 1/4" NPT



| Código: | 19028 |
|-----------------|---------|
| Clave: | INFCA |
| Presión máxima: | 120 psi |
| | NC 2 |
| Caja / Máster: | 3 / 12 |

Infladores de cabeza doble

- Conexión 1/4" NPT



| Código: | 19089 | 21694 |
|-----------------|-------------|--------------|
| Clave: | VAL-INF-1/4 | VAL-INF-1/4P |
| Presión máxima: | 600 psi | 116 psi |
| | NC 2 | NC 2 |
| Caja / Máster: | 6 / 48 | |

Cabeza infladora de llantas con clip, hembra TRUPER®



| CÓDIGO | CLAVE | NC |
|--------|-------|----|
| 19026 | BOCH | 2 |

CAJA 6 / MÁSTER 24

Cabeza infladora de llantas, hembra TRUPER®



| CÓDIGO | CLAVE | NC |
|--------|--------------|----|
| 19088 | BOCH-HEM-1/4 | 2 |

CAJA 6 / MÁSTER 144

Cabeza infladora de llantas, macho TRUPER®



| CÓDIGO | CLAVE | NC |
|--------|-------------|----|
| 19087 | BOCH-MA-1/4 | 2 |

CAJA 6 / MÁSTER 144

Juego reparador para manguera de 3/8" TRUPER®

- Fabricados en latón para máxima duración

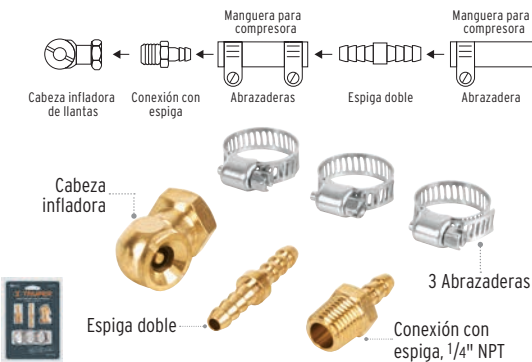

| CÓDIGO | CLAVE | NC |
|--------|-----------|----|
| 19021 | REMAN-3/8 | 2 |

CAJA 6 / MÁSTER 36

Juego de 18 accesorios neumáticos para limpiar, inflar y calibrar **TRUPER**

-Cuerda 1/4" NPT

CONTENIDO

- | | |
|---|---|
| 1 Pistola de aire para soplear | 1 Medidor de presión |
| 1 Adaptador para válvula de latón | 1 Cepillo escobillón base de latón |
| 1 Válvula diagonal de latón | 1 Boquilla aspersiona |
| 2 Pivotes | 1 Boquilla cónica de latón, cubierta plástica |
| 1 Inflador punta espiga de latón | 1 Conector rápido macho de latón |
| 1 Reparador de válvula | 1 Conector rápido hembra de latón |
| 1 Inflador cabeza doble de latón (hembra) | 1 Válvula para inflar balones |
| 1 Boquilla de punta alta presión | 1 Niple de latón (macho - macho) |
| 1 Acople rápido hembra de latón | |

Código de color en acople para una fácil identificación



Conexión rápida, salida 1/4"



| CÓDIGO | CLAVE | NC |
|--------|--------|----|
| 19079 | JAN-18 | 2 |

CAJA 3 / MÁSTER 24

Juego de 17 accesorios neumáticos para limpiar, inflar y calibrar **TRUPER**

-Cuerda 1/4" NPT

CONTENIDO

- | | |
|---|--------------------------------------|
| 1 Pistola de aire para soplear | 2 Conectores rápidos hembra de latón |
| 1 Inflador cabeza doble | 4 Conectores rápidos macho de latón |
| 2 Niples de latón (macho-macho) | 1 Medidor de presión |
| 1 Adaptador para pistola de aire de latón | 1 Inflador punta espiga de latón |
| 1 Boquilla de punta alta presión | 1 Válvula para inflar balones |
| 1 Niple de latón (hembra-hembra) | 1 Acople rápido hembra de latón |



Conexión rápida, salida 1/4"



| CÓDIGO | CLAVE | NC |
|--------|--------|----|
| 19022 | JAN-17 | 2 |

CAJA 6 / MÁSTER 24

Juego de 15 accesorios neumáticos para limpiar e inflar **TRUPER**

-Cuerda 1/4" NPT

CONTENIDO

- | | |
|--|----------------------------------|
| 1 Pistola de aire para soplear | 1 Boquilla de alta presión |
| 2 Conectores rápidos macho de latón | 1 Niple de latón (hembra-hembra) |
| 2 Acoples rápidos hembra de latón | 1 Niple de latón (macho-macho) |
| 2 Conectores rápidos hembra de latón | 1 Válvula para inflar balones |
| 1 Inflador cabeza sencilla de latón, cubierta plástica | 1 Reductor para válvula de latón |
| 1 Boquilla cónica de latón | 1 Manguera de resorte de 7.5 m |

Producto mejorado
Manguera fabricada en poliuretano para mayor resistencia a la abrasión

Mayor resistencia a la abrasión que las de polietileno **3X**

Alta flexibilidad

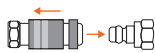

Conexión rápida, salida 1/4"



| CÓDIGO | CLAVE | NC |
|--------|--------|----|
| 19094 | JAN-15 | 2 |

CAJA 4 / MÁSTER 16

Juego de pistola sopleteadora con 2 boquillas y 4 accesorios **TRUPER**

-Cuerda 1/4" NPT

CONTENIDO

- | |
|---|
| 1 Pistola de aire para soplear |
| 1 Adaptador para válvula de latón |
| 1 Boquilla de punta, alta presión |
| 1 Boquilla cónica de latón, cubierta plástica |
| 1 Válvula para inflar balones |
| 1 Inflador punta espiga de latón |
| 1 Extensión aspersiona |



| CÓDIGO | CLAVE | NC |
|--------|-------|----|
| 19078 | JAN-7 | 2 |

CAJA 6 / MÁSTER 48

Juego de pistola sopleteadora con 5 boquillas **TRUPER**

-Cuerda 1/4" NPT

CONTENIDO

- | |
|---|
| 1 Pistola de aire para soplear |
| 1 Boquilla con extensión de 4" (10 cm) |
| 1 Boquilla con extensión de 3" (8 cm) |
| 1 Boquilla con extensión de 2 1/4" (6 cm) |
| 1 Boquilla sin extensión |
| 1 Boquilla cónica, cubierta plástica |



| CÓDIGO | CLAVE | NC |
|--------|-------|----|
| 19077 | JAN-5 | 2 |

CAJA 6 / MÁSTER 48

Pistola metálica para soplear **TRUPER**

-Cuerda 1/4" NPT

CONTENIDO

- | |
|--------------------------------|
| 1 Pistola de aire para soplear |
| 1 Adaptador para válvula |
| 1 Boquilla |



| CÓDIGO | CLAVE | NC |
|--------|--------|----|
| 19023 | PISO-1 | 2 |

CAJA 6 / MÁSTER 36

Accesorios neumáticos

TRUPER
-Cuerda 1/4" NPT



6 Balines en acoples hembra y macho para mayor sujeción

Código de color para una fácil identificación en acoples hembra y macho

PRETUL

-Cuerda 1/4" NPT
-4 Balines de sujeción en acoples hembra y macho



Consulta contenido

Juego de acoples y conectores rápidos



| | TRUPER | PRETUL | TRUPER | PRETUL | TRUPER | PRETUL |
|----------------|--|---------------|--|---------------|--|---------------|
| Código: | 18075 | 27030 | 19081 | 27021 | 19080 | 27020 |
| Clave: | CORAL-6 | CORAL-6P | CORAL-5 | CORAL-5P | CORAL-4 | CORAL-4P |
| Juego: | 6 Piezas | | 5 Piezas | | 4 Piezas | |
| Contenido: | 1 Acople hembra, 1 Acople macho, 2 Conectores hembra, 2 Conectores macho | | 1 Acople hembra, 3 Conectores macho, 1 Conector hembra | | 1 Acople hembra, 1 Acople macho, 1 Conector hembra, 1 Conector macho | |
| Material: | Latón, máxima duración | Acero cromado | Latón, máxima duración | Acero cromado | Latón, máxima duración | Acero cromado |
| | NC 2 | NC 2 | NC 2 | NC 2 | NC 2 | NC 2 |
| Caja / Máster: | 6 / 36 | | 6 / 72 | | 6 / 72 | |

Conectores rápidos, macho



| | TRUPER | PRETUL |
|----------------|------------------------|---------------|
| Código: | 19083 | 27023 |
| Clave: | CORAL-MA-1/4 | CORAL-MA-1/4P |
| Material: | Latón, máxima duración | Acero cromado |
| | NC 2 | NC 2 |
| Caja / Máster: | 6 / 144 | |

Conectores rápidos, hembra



| | TRUPER | PRETUL |
|----------------|------------------------|----------------|
| Código: | 19082 | 27022 |
| Clave: | CORAL-HEM-1/4 | CORAL-HEM-1/4P |
| Material: | Latón, máxima duración | Acero cromado |
| | NC 2 | NC 2 |
| Caja / Máster: | 6 / 144 | |

Acoples rápidos, macho

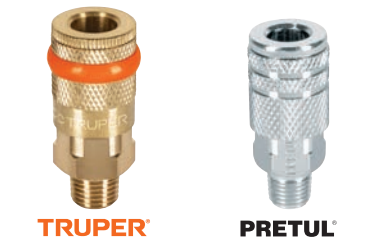

| | TRUPER | PRETUL |
|----------------|------------------------|---------------|
| Código: | 19085 | 27029 |
| Clave: | COPEL-MA-1/4 | COPEL-MA-1/4P |
| Material: | Latón, máxima duración | Acero cromado |
| | NC 2 | NC 2 |
| Caja / Máster: | 6 / 144 | 6 / 72 |

Acoples rápidos, hembra

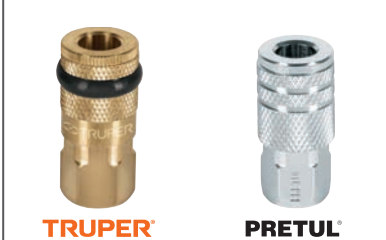

| | TRUPER | PRETUL |
|----------------|------------------------|----------------|
| Código: | 19084 | 27028 |
| Clave: | COPEL-HEM-1/4 | COPEL-HEM-1/4P |
| Material: | Latón, máxima duración | Acero cromado |
| | NC 2 | NC 2 |
| Caja / Máster: | 6 / 144 | 6 / 72 |

Niples macho-macho



| | TRUPER | PRETUL |
|----------------|------------------------|---------------|
| Código: | 19024 | 27025 |
| Clave: | NIPLE | NIPLE-P |
| Material: | Latón, máxima duración | Acero cromado |
| | NC 2 | NC 2 |
| Caja / Máster: | 6 / 36 | |

Acoples hembra-hembra



| | TRUPER | PRETUL |
|----------------|------------------------|---------------|
| Código: | 19025 | 27027 |
| Clave: | COPEL | COPEL-P |
| Material: | Latón, máxima duración | Acero cromado |
| | NC 2 | NC 2 |
| Caja / Máster: | 6 / 36 | |

Mangueras de hule para compresora, uso rudo **TRUPER**

-Resistentes a la abrasión

-Presión máxima: 300 psi / 2,068 kPa

-Temp. de operación: -10° C a 60° C

-Cuerda 1/4" NPT



Alta flexibilidad



Resistente al aceite y grasas

HULE

Manga antitorción para evitar roturas y reducir desgaste



Manguera reforzada trenzada 3 capas



Conectores de latón, máxima resistencia

| CÓDIGO | CLAVE | LARGO | DIÁMETRO | ESPESOR | PESO X METRO | ATADO | MÁSTER | NC |
|--------|---------------|-------|----------|---------|--------------|-------|--------|----|
| 17080 | MAN-AP-10-1/4 | 10 m | 1/4" | 3.5 mm | 170 g | 3 | 12 | 2 |
| 17081 | MAN-AP-15-1/4 | 15 m | 1/4" | 3.5 mm | 170 g | 3 | 12 | 2 |
| 19016 | MAN-AP-10-3/8 | 10 m | 3/8" | 3.5 mm | 270 g | 3 | 6 | 2 |
| 19017 | MAN-AP-15-3/8 | 15 m | 3/8" | 3.5 mm | 270 g | 3 | 6 | 2 |
| 17085 | MAN-AP-10-1/2 | 10 m | 1/2" | 5.2 mm | 320 g | 3 | 6 | 2 |
| 17086 | MAN-AP-15-1/2 | 15 m | 1/2" | 5.2 mm | 320 g | 3 | 6 | 2 |

10 años Garantía

Mangueras de PVC para compresora, uso general **TRUPER**

-Ligeras y fáciles de manipular

-Presión máx. de trabajo: 300 psi / 2,068 kPa

-Temp. de operación: -10° C a 60° C

-Cuerda 1/4" NPT

PVC

Producto mejorado Manga antitorción para evitar roturas y reducir desgaste



Manguera reforzada tramada 3 capas



Conectores de latón, máxima resistencia

| CÓDIGO | CLAVE | LARGO | DIÁMETRO | ESPESOR | PESO X METRO | ATADO | MÁSTER | NC |
|--------|---------------|-------|----------|---------|--------------|-------|--------|----|
| 19013 | MAN-PI-5-1/4 | 5 m | 1/4" | 2.5 mm | 95 g | 3 | 24 | 2 |
| 19014 | MAN-PI-10-1/4 | 10 m | 1/4" | 2.5 mm | 95 g | 3 | 18 | 2 |
| 19015 | MAN-PI-15-1/4 | 15 m | 1/4" | 2.5 mm | 95 g | 3 | 12 | 2 |
| 10892 | MAN-PI-5-3/8 | 5 m | 3/8" | 2.0 mm | 117 g | 3 | 24 | 2 |
| 10893 | MAN-PI-10-3/8 | 10 m | 3/8" | 2.0 mm | 117 g | 3 | 18 | 2 |
| 10894 | MAN-PI-15-3/8 | 15 m | 3/8" | 2.0 mm | 117 g | 3 | 12 | 2 |

10 años Garantía

HECHO EN MÉXICO

Mangueras de PVC para compresora **PRETUL**

-Ligeras y fáciles de manipular

-Presión máx. de trabajo: 215 psi / 1,482 kPa

-Temp. de operación: -10° C a 60° C

-Cuerda 1/4" NPT

PVC**NUEVOS**

Manguera reforzada tramada 3 capas



Conectores de latón, máxima resistencia

| CÓDIGO | CLAVE | LARGO | DIÁMETRO | ESPESOR | PESO X METRO | ATADO | MÁSTER | NC |
|--------|----------------|-------|----------|---------|--------------|-------|--------|----|
| 20662 | MAN-PI-5-1/4P | 5 m | 1/4" | 2.5 mm | 95 g | 3 | 24 | 2 |
| 20663 | MAN-PI-10-1/4P | 10 m | 1/4" | 2.5 mm | 95 g | 3 | 18 | 2 |
| 20664 | MAN-PI-15-1/4P | 15 m | 1/4" | 2.5 mm | 95 g | 3 | 12 | 2 |

1 año Garantía

HECHO EN MÉXICO

Manguera de hule con carrete retráctil **TRUPER**

-Presión máx. de trabajo: 300 psi / 2,068 kPa

-Temp. de operación: -10° C a 60° C

-Cuerda 1/4" NPT

-Peso total: 17 kg



Alta flexibilidad



Resistente al aceite y grasas

HULE

Mangueras de repuesto compatibles:

MAN-AP-7.5-3 / 8,

MAN-AP-10-3 / 8

y MAN-AP-15-3 / 8

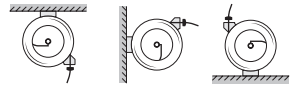

Base para instalación en techo, pared o piso

HULE**HULE****HULE****HULE****HULE****HULE****HULE****HULE****HULE****HULE****HULE****HULE****HULE****HULE****HULE**

Tope de manguera

Rebobinado automático

Carrete de acero



Conector de latón, máxima resistencia



4 Rodillos direccionales que reducen el desgaste de la manguera

| CÓDIGO | CLAVE | LARGO | DIÁMETRO | ESPESOR | PESO X METRO | ATADO | NC |
|--------|----------|-------|----------|---------|--------------|-------|----|
| 10388 | CAMAI-15 | 15 m | 1/4" | 2.5 mm | 270 g | 1 | 2 |

10 años Garantía

La foto de este producto no está a escala

Manguera de poliuretano tipo resorte **TRUPER**

-Presión máx. de trabajo:

200 psi / 1,378 kPa



3X Mayor resistencia a la abrasión que las de polietileno



Alta flexibilidad



Soporta altas y bajas temperaturas de -20° C a 60° C



Ligera y fácil de manipular

PU

Manga antitorción para evitar roturas y reducir desgaste



Cada 1/4 NPT



Conectores metálicos



Extensión máxima (L)

| CÓDIGO | CLAVE | LARGO (L) | CAJA | MÁSTER | NC |
|--------|----------|-----------|------|--------|----|
| 19075 | MAN-R-15 | 15.2 m | 2 | 24 | 2 |

10 años Garantía

HECHO EN MÉXICO

Cortadores de tubo

- Cuchillas de acero de alta aleación
- Incluyen cuchilla de repuesto (excepto: COT-P)



TRUPER



TRUPER



TRUPER



PRETUL



Mini cortador de tubo

- Cuchillas de acero de alta aleación
- Para lugares de difícil acceso

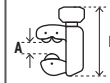

TRUPER



| Código: | 12859 | 12856 | 12853 | 20960 | 12850 |
|----------------------|------------------------|---------------------------|---------------------------|---------------------------|-------------------------|
| Clave: | COT-50 | COT-32 | COT-30 | COT-P | COT-16 |
| Longitud mínima (L): | 18 cm | 14 cm | 14 cm | 14 cm | 5 cm |
| Apertura (A): | 3/16" - 2" (5 - 50 mm) | 1/8" - 1 1/4" (3 - 32 mm) | 1/8" - 1 1/8" (3 - 29 mm) | 1/8" - 1 1/8" (3 - 29 mm) | 1/8" - 5/8" (3 - 16 mm) |
| Ø Cuchilla: | 18 mm | 18 mm | 18 mm | 18 mm | 18 mm |
| Material: | Aluminio | Aluminio | Metal | Aluminio | Metal |
| | NC 2 | NC 2 | NC 2 | NC 2 | NC 2 |
| Caja / Máster: | 3 / 18 | 3 / 36 | 6 / 72 | 6 / 36 | 6 / 36 |

Repuestos de cuchillas para cortadores de tubo

- Cuchillas de acero de alta aleación
- 2 Cuchillas por blíster

| IMAGEN | CÓDIGO | CLAVE | Ø CUCHILLA | NC |
|--|--------|------------|------------|----|
| PARA COT-50, COT-32, COT-30 Y COT-16 TRUPER | | | | |
| | 12862 | REP-COTS | 18 mm | 2 |
| CAJA 6 / MÁSTER 72 | | | | |
| PARA COT-P PRETUL | | | | |
| | 20963 | REP-COT-PN | 18 mm | 2 |
| CAJA 6 / MÁSTER 144 | | | | |

Avellanador TRUPER

Capacidad

- 1/2"
- 3/8"
- 1/4"
- 3/16"
- 5/16"
- 7/16"
- 5/8"

Aluminio
Latón
Cobre

| CÓDIGO | CLAVE | NC |
|--------|-------|----|
| 12868 | JAV-7 | 2 |

CAJA 3 / MÁSTER 24

Juego de avellanador TRUPER y cortador de tubo

- Incluye: JAV-7
- COT-30X

Capacidad

- 1/2"
- 3/8"
- 1/4"
- 3/16"
- 5/16"
- 7/16"
- 5/8"

Aluminio
Latón
Cobre

Incluye estuche plástico

Para avellanados a 45°

| CÓDIGO | CLAVE | NC |
|--------|-------|----|
| 12871 | JCA-3 | 2 |

CAJA 3 / MÁSTER 12

Cortadores de tubo de plástico

Para cortes de PVC, CPVC, PP-R, PEX, POLY, PE y mangueras de goma

Para cortes en tubo de pared delgada, gire el tubo para facilitar el trabajo



Corte con cortador de tubo



Corte con segueta

Cortador de tubo plástico, profesional TRUPER expert

- Cuerpo de aluminio



| Código: | 12867 |
|---------------------|------------------|
| Clave: | COT-PVC-X |
| Capacidad de corte: | 2 1/2" (65 mm) |
| Cuchilla: | Acero inoxidable |
| Sistema: | Ratchet |
| | NC 2 |
| Caja / Máster: | 2 / 12 |

Cortadores de tubo de plástico TRUPER

- Cuerpo de aluminio



Cuchilla reversible

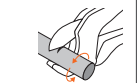

Gire el tubo para facilitar el corte

| Código: | 12860 | 12857 |
|---------------------|------------------|--------------|
| Clave: | COT-PVC | COT-PPR |
| Capacidad de corte: | 1 5/8" (41 mm) | 3/4" (19 mm) |
| Cuchilla: | Acero inoxidable | |
| Sistema: | Ratchet | Resorte |
| | NC 2 | NC 2 |
| Caja / Máster: | 4 / 24 | |

Cortapisos de mayólica profesionales para gran formato con mono guía y base de aluminio **TRUPER expert**

- Base ligera de aluminio de 1.7 mm con almohadillas antideslizantes
- Mono guía de acero sólido de alta resistencia a la flexión
- Seguro de bloqueo integrado en el rompedor que evita el movimiento y la obstrucción de la visibilidad durante el rayado de mayólicas



Cuchillas con rodaje y recubrimiento de titanio, 22 mm

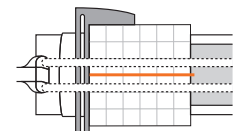

Mango ergonómico



Soportes laterales para mejor apoyo, con movimiento a 180°

Perilla para bloquear corredera

Escuadra graduada

Maletín de poliéster reforzado con PVC



10 AÑOS GARANTÍA

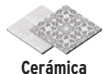

Cerámica



Porcelanato

Corredera con sistema de rodajes para un corte más suave



| CÓDIGO | CLAVE | LONGITUD MÁX. DE CORTE | PESO | NC |
|--------|----------|------------------------|---------|----|
| 11773 | CAZ-90X | 35" (90 cm) | 8.9 kg | 2 |
| 11775 | CAZ-120X | 47" (120 cm) | 10.4 kg | 2 |

CAJA 1

Cortapisos de mayólica profesionales para gran formato con base de acero imantada **TRUPER expert**

- Bloqueo de separador mediante imán para mayor facilidad y velocidad de corte
- Base de acero 2 mm con almohadillas antideslizantes
- Rieles de acero sólido



Cuchillas con rodaje y recubrimiento de titanio, 22 mm

Nuevo mango Antideslizante y texturizado

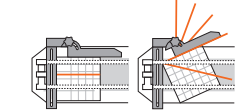

Escuadra para rápido ajuste de 5 ángulos de corte (0°, 15°, 30°, 45° y 60°)

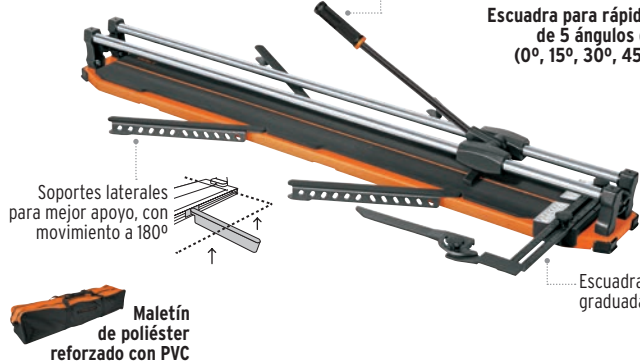

Soportes laterales para mejor apoyo, con movimiento a 180°

Escuadra graduada

Maletín de poliéster reforzado con PVC



10 AÑOS GARANTÍA

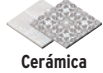

Cerámica



Porcelanato

Corredera con sistema de rodajes para un corte más suave



| CÓDIGO | CLAVE | LONGITUD MÁX. DE CORTE | PESO | MÁSTER | NC |
|--------|-----------|------------------------|---------|--------|----|
| 100885 | CAZ-60BX | 25" (63 cm) | 7 kg | 3 | 2 |
| 101242 | CAZ-100BX | 40" (100 cm) | 12.7 kg | - | 2 |

CAJA 1

Cortapisos de mayólica profesionales con sistema de rompimiento multipunto **TRUPER expert**

- Base de acero 2.3 mm
- Rieles de acero sólido
- Balancín de acero



Cuchillas con recubrimiento de titanio de 8, 10 y 18 mm

Mango de doble inyección antideslizante

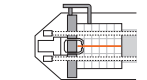

Regla para cortes rectos



Sistema de rompimiento que requiere menos esfuerzo

Ajustable a 6 posiciones de altura para diferente espesor de mayólica



10 AÑOS GARANTÍA

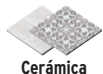

Cerámica



Porcelanato

Corredera con sistema de rodajes para un corte más suave



| CÓDIGO | CLAVE | LONGITUD MÁX. DE CORTE | PESO | MÁSTER | NC |
|--------|----------|------------------------|---------|--------|----|
| 15825 | CAZ-60X2 | 24" (60 cm) | 11.6 kg | 2 | 2 |

MALETÍN

| | | | | | |
|-------|-----------|-------------|---------|---|---|
| 15826 | CAZ-60XM2 | 24" (60 cm) | 11.6 kg | - | 2 |
| 15827 | CAZ-75XM2 | 29" (75 cm) | 13.5 kg | - | 2 |

CAJA 1

Cortapisos de mayólica con rodajes **TRUPER**

- Base de acero 2.5 mm con almohadillas antideslizantes
- Rieles de acero sólido



Cuchillas con recubrimiento de titanio, 23 mm

Mango de doble inyección antideslizante

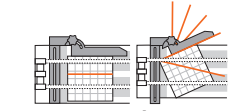

Escuadra para rápido ajuste de 5 ángulos de corte (0°, 15°, 30°, 45° y 60°)



Escuadra graduada



10 AÑOS GARANTÍA



Cerámica



Porcelanato

Corredera con sistema de rodajes para un corte más suave



| CÓDIGO | CLAVE | LONGITUD MÁX. DE CORTE | PESO | MÁSTER | NC |
|--------|---------|------------------------|--------|--------|----|
| 12931 | CAZ-60B | 24" (60 cm) | 6.6 kg | 3 | 2 |
| 16783 | CAZ-66B | 26" (66 cm) | 10 kg | 2 | 2 |

CAJA 1

Cortapisos de mayólica TRUPER

- Base de acero 2 mm con almohadillas antideslizantes
- Rieles de acero sólido

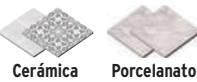

Escuadra para rápido ajuste de 6 ángulos de corte (-15°, 0°, 15°, 30°, 45° y 60°)

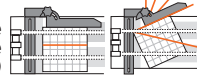

Cortapisos de mayólica PRETUL

- Base de acero 1 mm con almohadillas antideslizantes

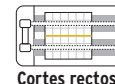
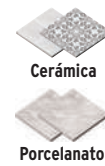

Tenaza para mayólica, 8" TRUPER

- Largo total: 8" (20 cm)
- Capacidad de corte: 3/8" (10 mm)
- Dientes de carburo de tungsteno 2x más resistente al desgaste, que incrementan la resistencia al corte

Se encuentra también en pág. 233

Resorte de auto-apertura



Mangos Comfort Grip



| Código: | 16781 | 16780 | 12929 | 20996 |
|-------------------------|-------------|-------------|-------------|-------------|
| Clave: | CAZ-60 | CAZ-50 | CAZ-40 | CAZ-40P |
| Longitud máx. de corte: | 24" (60 cm) | 20" (50 cm) | 16" (40 cm) | 16" (40 cm) |
| Peso ▲: | 8 kg | 6.8 kg | 4.7 kg | 1.5 kg |
| | NC 2 | NC 2 | NC 2 | NC 2 |
| Caja / Máster: | 1 / 3 | | 1 / 4 | 2 / 16 |

| CÓDIGO | CLAVE | NC |
|--------------------|---------|----|
| 17382 | TN-AZ-8 | 2 |
| CAJA 3 / MÁSTER 36 | | |

Repuestos para cortapisos de mayólica

| | CÓDIGO | CLAVE | DESCRIPCIÓN | CAZ-90X | CAZ-120X | CAZ-60BX | CAZ-100BX | CAZ-60X2 | CAZ-60XM2 | CAZ-75XM2 | NC |
|--|----------------------|-----------------|----------------|---------|----------|----------|-----------|----------|-----------|-----------|----|
| | 15828 | REP-CAZX-8 | Cuchilla 8 mm | | | | | ● | ● | ● | 2 |
| | 15829 | REP-CAZX-10 | Cuchilla 10 mm | | | | | ● | ● | ● | 2 |
| | 15832 | REP-CAZX-18 | Cuchilla 18 mm | | | | | ● | ● | ● | 2 |
| | CAJA 12 / MÁSTER 48 | | | | | | | | | | |
| | 100222 | REP-CAZX-90/120 | Cuchilla 22 mm | ● | ● | ● | ● | | | | 2 |
| | CAJA 12 / MÁSTER 240 | | | | | | | | | | |
| | 100221 | REP-90/120-RIEX | Base de riel | ● | ● | | | | | | 2 |
| | CAJA 1 / MÁSTER 24 | | | | | | | | | | |
| | 100223 | REP-90/120-CORX | Base de riel | ● | ● | | | | | | 2 |
| | CAJA 1 / MÁSTER 16 | | | | | | | | | | |
| | 101782 | REP-60BX-RIE | Base de riel | | | ● | | | | | 2 |
| | 101783 | REP-60BX-COR | Corredera | | | ● | | | | | 2 |
| | 101784 | REP-100BX-RIE | Base de riel | | | | ● | | | | 2 |
| | 101785 | REP-100BX-COR | Corredera | | | | ● | | | | 2 |
| | CAJA 4 / MÁSTER 48 | | | | | | | | | | |
| | 15833 | REP-CAZX-COR | Corredera | | | | | ● | ● | ● | 2 |
| | CAJA 4 / MÁSTER 48 | | | | | | | | | | |

| | CÓDIGO | CLAVE | DESCRIPCIÓN | CAZ-60B | CAZ-66B | CAZ-40 | CAZ-50 | CAZ-60 | CAZ-40P | NC | |
|--|----------------------|-----------------|-----------------|---------|---------|--------|--------|--------|---------|----|--|
| | 12936 | REP-CAZ-2 | Cuchillas 23 mm | ● | ● | ● | ● | ● | | 2 | |
| | 12934 | REP-CAZ-40/60 | Cuchillas 23 mm | ● | ● | ● | ● | ● | | 2 | |
| | CAJA 12 / MÁSTER 240 | | | | | | | | | | |
| | 20999 | REP-CAZ-P | Cuchillas 16 mm | | | | | | ● | 2 | |
| | CAJA 12 / MÁSTER 240 | | | | | | | | | | |
| | 11954 | REP-40B/60B-COR | Corredera | ● | | | | | | 2 | |
| | 11957 | REP-40B/60B-RIE | Base de riel | ● | | | | | | 2 | |
| | CAJA 4 / MÁSTER 48 | | | | | | | | | | |
| | 11953 | REP-CAZ-COR | Corredera | | | ● | | | | 2 | |
| | CAJA 6 / MÁSTER 48 | | | | | | | | | | |
| | 11956 | REP-CAZ-RIE | Base de riel | | | ● | | | | 2 | |
| | CAJA 4 / MÁSTER 48 | | | | | | | | | | |

C Cortapisos de mayólica / Sistema de nivelación, anclas y cuña

Sistema de nivelación para mayólica TRUPER

- Facilita la instalación evitando el movimiento de la mayólica, ajustando la altura y sosteniendo bordes de manera uniforme
- Cuñas reutilizables

CONTENIDO
1 Pinza
100 Anclas
100 Cuñas



Fácil de usar
Pinza fabricada en acero con mangos de polipropileno



| CÓDIGO | CLAVE | NC |
|--------|---------|----|
| 100515 | SN-KIT3 | 2 |

CAJA 1 / MÁSTER 8

Pinzas para nivelación de mayólica TRUPER

- Se ajusta a mayólicas de diferentes grosores
- Funciona con otros sistemas de nivelación

Fabricada en acero



Mangos de polipropileno

| CÓDIGO | CLAVE | NC |
|--------|---------|----|
| 100516 | SN-PI20 | 2 |

CAJA 3 / MÁSTER 36

Sistema de nivelación de mayólica

Anclas

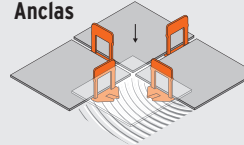

Mantienen el nivel de la mayólica con una separación de 2 mm

Pinza

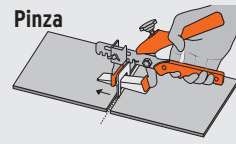

Facilita la nivelación de mayólicas en suelos y paredes durante la aplicación



Mazos de hule en pág. 163

Cuñas

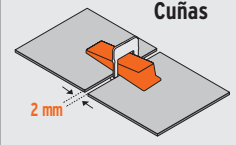

Nivelan la mayólica y evitan el movimiento

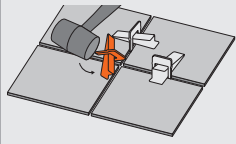

Fácil de retirar al momento de terminar la instalación. Una vez seco el material, puede reutilizar las cuñas

Anclas rectas para nivelación de mayólica TRUPER

- Para losetas de 1/8" (3 mm) hasta 1/2" (12 mm)
- Reducen el tiempo de instalación
- Compatibles con otros sistemas de nivelación
- Mantienen el nivel de la mayólica durante toda la instalación

Precio por bolsa con 100 piezas



HECHO EN MÉXICO

Ranuras que permiten la distribución uniforme del adhesivo



NUEVO

Separación entre mayólicas 0.08" (2 mm)

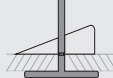

Para nivelar mayólicas del mismo espesor

| CÓDIGO | CLAVE | NC |
|--------|---------|----|
| 100517 | SN-CL20 | 2 |

CAJA 4 / MÁSTER 36

Cuñas para nivelación de mayólica TRUPER

- Reutilizables

Precio por bolsa con 100 piezas



HECHO EN MÉXICO

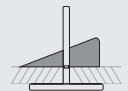

Evita el movimiento de la mayólica durante la instalación

| CÓDIGO | CLAVE | NC |
|--------|---------|----|
| 100518 | SN-CU16 | 2 |

CAJA 4 / MÁSTER 36

C Cortadores de cable y alambre

Cortadores de cable y alambre TRUPER

- Filo interno pulido para cortes limpios
- No utilice el producto para cortar cable ACSR
- Corta cables de acero trenzado y alambre
- No aplasta el cable al cortarlo



Cortes limpios

Acero Cr-V

Cuchillas de acero al cromo vanadio en forma de gancho para una mejor sujeción

| CÓDIGO | CLAVE | CAPACIDAD | LARGO TOTAL | MÁSTER | NC |
|--------|--------|----------------|-------------|--------|----|
| 101098 | COC-18 | 15/32" (12 mm) | 18" (45 cm) | 10 | 2 |
| 101099 | COC-32 | 5/8" (16 mm) | 32" (80 cm) | 5 | 2 |

CAJA 1



COC-18



COC-32

Mangos ergonómicos antideslizantes

Cabeza de repuesto para cortadores de cable y alambre TRUPER

| CÓDIGO | CLAVE | PARA | MÁSTER | NC |
|--------|------------|--------|--------|----|
| 101971 | REP-COC-18 | COC-18 | 36 | 2 |
| 101972 | REP-COC-32 | COC-32 | 16 | 2 |

CAJA 2



REP-COC-18



REP-COC-32

Acero Cr-V

Cuchillas de acero al cromo vanadio en forma de gancho para una mejor sujeción



Cortador de cable y alambre, 8" TRUPER

- Filo interno pulido para cortes limpios
- No utilice el producto para cortar cable ACSR
- Compacto y ligero
- Corta cables de acero trenzado y alambre
- No aplasta el cable al cortarlo

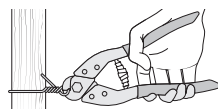

Diseñado para cortes repetidos a una mano

| CÓDIGO | CLAVE | CAPACIDAD | LARGO TOTAL | NC |
|--------|-------|--------------|-------------|----|
| 101097 | COC-8 | 3/16" (5 mm) | 8" (20 cm) | 2 |

CAJA 6 / MÁSTER 36



Mangos ergonómicos

La foto de este producto no está a escala

Acero Cr-V

Cuchillas de acero al cromo vanadio en forma de gancho para una mejor sujeción



Cortador de vidrio con depósito de aceite TRUPER expert

- Sistema autolubricante, alarga la vida útil de la cuchilla y permite un corte suave y limpio
- Para vidrio, cerámica, mayólica, espejos, etc.
- Incluye gotero
- Cuchilla de carburo de tungsteno



| | |
|----------------------------|-------------------|
| Código: | 19605 |
| Clave: | CV-5DX |
| Largo: | 6" (16 cm) |
| No. cuchillas: | 1 |
| Diámetro cuchilla: | Ø 3.5 mm |
| Capacidad de corte: | 8 mm |
| | NC 2 |
| Caja / Máster: | 6 / 96 |

Cortadores de vidrio TRUPER

- Cuchillas de carburo de tungsteno
- Ranuras para facilitar la separación del vidrio, en cortes cerca del borde



| | | |
|----------------------------|-------------------|-------------------|
| Código: | 12954 | 12953 |
| Clave: | CV-5X | CV-5 |
| Largo: | 5" (13 cm) | 5" (13 cm) |
| No. cuchillas: | 6 | 1 |
| Diámetro cuchilla: | Ø 4.5 mm | Ø 6.5 mm |
| Capacidad de corte: | 10 mm | 6 mm |
| | NC 2 | NC 2 |
| Caja / Máster: | 6 / 96 | 12 / 96 |

Combas C

Combas octogonales, mango de madera 36" (90 cm) TRUPER

| CÓDIGO | CLAVE | CABEZA | NC |
|--------|--------|----------------|----|
| 16509 | MD-6M | 6 lb (2.7 kg) | 2 |
| 16511 | MD-8M | 8 lb (3.6 kg) | 2 |
| 16512 | MD-10M | 10 lb (4.5 kg) | 2 |
| 16513 | MD-12M | 12 lb (5.4 kg) | 2 |
| 16514 | MD-14M | 14 lb (6.3 kg) | 2 |
| 16515 | MD-16M | 16 lb (7.2 kg) | 2 |
| 16516 | MD-20M | 20 lb (9 kg) | 2 |

CAJA 2



Caras maquinadas



Con absorbedor de impactos

HECHO EN MÉXICO

Exceden la norma: ASME B107.400

Combas octogonales, mango de fibra de vidrio 36" (90 cm) TRUPER

| CÓDIGO | CLAVE | CABEZA | NC |
|--------|--------|----------------|----|
| 19884 | MD-6F | 6 lb (2.7 kg) | 2 |
| 16538 | MD-8F | 8 lb (3.6 kg) | 2 |
| 16540 | MD-10F | 10 lb (4.5 kg) | 2 |
| 16542 | MD-12F | 12 lb (5.4 kg) | 2 |
| 16546 | MD-16F | 16 lb (7.2 kg) | 2 |

CAJA 2



Caras maquinadas

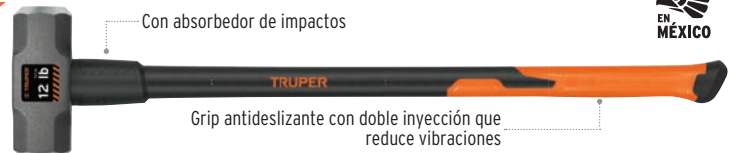

Con absorbedor de impactos

Grip antideslizante con doble inyección que reduce vibraciones

HECHO EN MÉXICO

Exceden la norma: ASME B107.400

Combas octogonales, mango de fibra de vidrio 14" (35 cm) TRUPER

| CÓDIGO | CLAVE | CABEZA | MÁSTER | NC |
|--------|-------|---------------|--------|----|
| 19883 | MD-3F | 3 lb (1.3 kg) | 12 | 2 |
| 16536 | MD-4F | 4 lb (1.8 kg) | 8 | 2 |

CAJA 4



Caras maquinadas



Con absorbedor de impactos

Grip antideslizante con doble inyección que reduce vibraciones

HECHO EN MÉXICO

Exceden la norma: ASME B107.400

Combas octogonales, mango de madera 12" (30 cm) TRUPER

| CÓDIGO | CLAVE | CABEZA | MÁSTER | NC |
|--------|---------|-----------------|--------|----|
| 16506 | MD-2M | 2 lb (0.9 kg) | 16 | 2 |
| 17045 | MD-2.5M | 2.5 lb (1.1 kg) | 16 | 2 |
| 16507 | MD-3M | 3 lb (1.3 kg) | 12 | 2 |
| 16508 | MD-4M | 4 lb (1.8 kg) | 8 | 2 |

CAJA 4



Caras maquinadas



Con absorbedor de impactos

HECHO EN MÉXICO

Exceden la norma: ASME B107.400

Cabezas de comba octagonal 2 a 4 lb TRUPER

| CÓDIGO | CLAVE | CABEZA | A (mm) | B (mm) | NC |
|--------|-------|---------------|---------|---------|----|
| 10578 | COM-2 | 2 lb (0.9 kg) | 23 x 33 | 25 x 35 | 2 |
| 10649 | COM-3 | 3 lb (1.3 kg) | 23 x 32 | 25 x 35 | 2 |
| 10579 | COM-4 | 4 lb (1.8 kg) | 23 x 32 | 25 x 35 | 2 |

CAJA 4



Ojo superior Ojo inferior

Exceden la norma: ASME B107.400

Cabezas de comba octagonal 6 a 20 lb TRUPER

| CÓDIGO | CLAVE | CABEZA | A (mm) | B (mm) | NC |
|--------|--------|----------------|---------|---------|----|
| 10584 | COM-6 | 6 lb (2.7 kg) | 35 x 46 | 37 x 49 | 2 |
| 10588 | COM-8 | 8 lb (3.6 kg) | 35 x 45 | 37 x 49 | 2 |
| CAJA 4 | | | | | |
| 10589 | COM-10 | 10 lb (4.5 kg) | 35 x 45 | 37 x 49 | 2 |
| 10593 | COM-12 | 12 lb (5.4 kg) | 35 x 45 | 37 x 49 | 2 |
| 10594 | COM-14 | 14 lb (6.3 kg) | 35 x 45 | 37 x 50 | 2 |
| 10595 | COM-16 | 16 lb (7.2 kg) | 35 x 45 | 37 x 50 | 2 |
| 10596 | COM-20 | 20 lb (9 kg) | 35 x 45 | 37 x 50 | 2 |

CAJA 1



Ojo superior Ojo inferior

Exceden la norma: ASME B107.400

C Cuchillos industriales

Cuchillo plegable para alfombras, 7" TRUPER expert

- Ideal para linóleo, vinil, alfombra y otros materiales

Hoja curva de 2 1/2" (65 mm) fabricada en acero inoxidable 2Cr13



| CÓDIGO | CLAVE | LARGO TOTAL | NC |
|--------|---------|-------------|----|
| 12725 | CULI-5X | 7" (18 cm) | 2 |

CAJA 6 / MÁSTER 36

Pulido espejo para fácil limpieza

Dentado antideslizante

Con orificio para colgar

Clip para cinturón

Gancho para cortar al jalar

Seguro de barra

Mango de nylon, resistente al impacto



Cuchillo para alfombras, 7 1/2" TRUPER

- Corta vinilo, alfombra y otros materiales

Hoja curva de 2 1/2" (65 mm) fabricada en acero inoxidable SAE 420



| CÓDIGO | CLAVE | LARGO TOTAL | NC |
|--------|-------|----------------|----|
| 14462 | NL-8 | 7 1/2" (19 cm) | 2 |

CAJA 6 / MÁSTER 36

Gancho para cortar al jalar



Cuchillo para alfombras, 7" TRUPER

- Corta vinilo, alfombra y otros materiales

Hoja de 3" (75 mm) fabricada en acero inoxidable SAE 420



| CÓDIGO | CLAVE | LARGO TOTAL | NC |
|--------|--------|-------------|----|
| 17002 | CULI-6 | 7" (18 cm) | 2 |

CAJA 6 / MÁSTER 36

Gancho para cortar al jalar



Hoja rectificada a todo lo largo del mango para máxima resistencia



Cuchillo plegable universal, 8" TRUPER

- Ideal para cortar y pelar cable

Hoja curva de 3" (75 mm) fabricada en acero inoxidable 7Cr17MoV



| CÓDIGO | CLAVE | LARGO TOTAL | NC |
|--------|-------|-------------|----|
| 18539 | NEL-8 | 8" (20 cm) | 2 |

CAJA 6 / MÁSTER 36

Mango fabricado en madera de Pakka fácil de limpiar, de gran durabilidad y alta resistencia al calor y la humedad

Ariño para colgar



C Cuchillos de chef y afiladores

Cuchillos de chef PRETUL

- Hoja de acero inoxidable
- Mango de madera

| CÓDIGO | CLAVE | HOJA | NC |
|--------|----------|------------|----|
| 23079 | CUCH-M51 | 5" (13 cm) | 2 |
| 23080 | CUCH-M61 | 6" (15 cm) | 2 |
| 23081 | CUCH-M71 | 7" (18 cm) | 2 |
| 23082 | CUCH-M81 | 8" (20 cm) | 2 |

CAJA 6 / MÁSTER 120



Afilador de cuchillos TRUPER

- 2 Niveles de afilado:
Grueso: Hojas de carburo de tungsteno, ideal para cuchillos con filo completamente desgastado
Fino: Hojas cerámicas, ideal para perfilado y pulido de cuchillos

Para cuchillos de hoja lisa

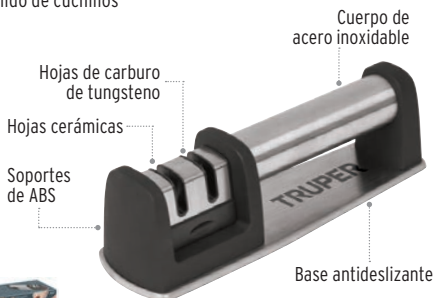

Nota: no afilte cuchillos de sierra ni tijeras

| CÓDIGO | CLAVE | NC |
|--------|---------|----|
| 15147 | AFI-CUX | 2 |

CAJA 2 / MÁSTER 12

Mini afilador de cuchillos TRUPER

- 2 Niveles de afilado:
Grueso: Hojas de carburo de tungsteno ideal para cuchillos con filo completamente desgastado
Fino: Hojas cerámicas, ideal para perfilado y pulido de cuchillos
- Barra de diamante, ideal para cuchillos de sierra

Para cuchillos de hoja lisa

Para cuchillos con sierra



| CÓDIGO | CLAVE | NC |
|--------|---------|----|
| 14016 | AFI-CUM | 2 |

CAJA 6 / MÁSTER 108

Afilador de herramientas de corte TRUPER

Para herramientas de hoja lisa:

NUEVO



Se encuentra también en pág. 182

| CÓDIGO | CLAVE | LARGO | NC |
|--------|---------|------------|----|
| 100435 | AFI-TIJ | 5" (13 cm) | 2 |

CAJA 6 / MÁSTER 96

- Hachas
- Navajas
- Formones
- Tijeras
- Tijeras para poda

Cuchillas 18 mm



-Largo cuchilla: 6" (15 cm)

Cuchilla con alma y cuerpo metálicos y grip, trabajo pesado, 18 mm

TRUPER expert

- Cambio automático de cuchilla
- Seguro automático



Seguro para cuchilla

5 Incluye cuchillas de acero SK2 3x más durables

| CÓDIGO | CLAVE | NC |
|--------|---------|----|
| 16976 | CUT-6XX | 2 |

CAJA 6 / MÁSTER 96

Cuchilla profesional con alma metálica y grip, 18 mm

TRUPER

Nuevo diseño

- Cambio automático de cuchilla
- Seguro automático

3 Incluye cuchillas de acero SK4

| CÓDIGO | CLAVE | NC |
|--------|--------|----|
| 16977 | CUT-6X | 2 |

CAJA 12 / MÁSTER 144

Cuchilla profesional con alma metálica, 18 mm

TRUPER

Nuevo diseño

- Seguro automático

3 Incluye cuchillas de acero SK4

| CÓDIGO | CLAVE | NC |
|--------|-------|----|
| 16974 | CUT-6 | 2 |

CAJA 12 / MÁSTER 144

Cuchilla reforzada con alma metálica, 18 mm

PRETUL

Nuevo diseño

- Seguro automático

1 Incluye cuchilla de acero

| CÓDIGO | CLAVE | NC |
|--------|--------|----|
| 22396 | CUT-6P | 2 |

CAJA 12 / MÁSTER 144

Cuchilla plástica, 18 mm **PRETUL**

Ranura para corte de cuchillas

1 Incluye cuchilla de acero

| CÓDIGO | CLAVE | NC |
|--------|---------|----|
| 22405 | CUT-6PB | 2 |

CAJA 12 / MÁSTER 144

Cuchillas 9 mm



-Largo cuchilla: 5" (13 cm)

Cuchilla profesional con alma metálica y grip, 9 mm

TRUPER

- Cambio automático de cuchilla
- Seguro automático

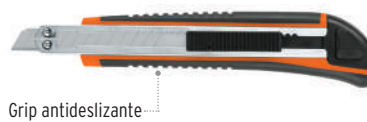
3 Incluye cuchillas de acero SK4

| CÓDIGO | CLAVE | NC |
|--------|--------|----|
| 16971 | CUT-5X | 2 |

CAJA 6 / MÁSTER 144

Cuchilla profesional con alma metálica, 9 mm

TRUPER

- Seguro automático

3 Incluye cuchillas de acero SK4

| CÓDIGO | CLAVE | NC |
|--------|-------|----|
| 16968 | CUT-5 | 2 |

CAJA 12 / MÁSTER 144

Cuchilla plástica, 9 mm **PRETUL**

Ranura para corte de cuchillas

1 Incluye cuchilla de acero

| CÓDIGO | CLAVE | NC |
|--------|---------|----|
| 22403 | CUT-5PB | 2 |

CAJA 12 / MÁSTER 144

Navajas plegables, mango de madera TRUPER®

- Acabado satinado
- Seguro de barra



| CÓDIGO | CLAVE | HOJA (A) | CACHA (B) | NC |
|--------------------|-------|---------------|----------------|----|
| 16981 | NV-4 | 3 1/2" (9 cm) | 4 1/2" (11 cm) | 2 |
| CAJA 3 / MÁSTER 36 | | | | |

| CÓDIGO | CLAVE | HOJA (A) | CACHA (B) | NC |
|--------------------|-------|-----------------|----------------|----|
| 17023 | NV-5 | 3 3/4" (9.5 cm) | 4 3/4" (12 cm) | 2 |
| CAJA 3 / MÁSTER 36 | | | | |

- Cuchillas de acero inoxidable al molibdeno, 2X más durables
- Sistema de rodaje que facilita el cierre y la apertura



NV-4



NV-5

Navaja plegable, cuchilla de cambio rápido TRUPER®

- Cuerpo de aluminio y acero inoxidable



| CÓDIGO | CLAVE | LARGO | NC |
|--------------------|-------|------------|----|
| 101101 | NV-6X | 6" (15 cm) | 2 |
| CAJA 6 / MÁSTER 36 | | | |

- Cuchillas con doble bisel para cortes más precisos y mayor resistencia



Seguro de apertura

5 Incluye cuchillas de acero SK2
3X más durables que las de acero al carbono

Incluye estuche dispensador de cuchillas

Navaja retráctil, cuchilla de cambio rápido TRUPER®

- Cuerpo ligero de aluminio



| CÓDIGO | CLAVE | LARGO | NC |
|--------------------|-------|------------|----|
| 16950 | NM-6 | 7" (18 cm) | 2 |
| CAJA 6 / MÁSTER 48 | | | |



Cuchilla retráctil

4 Incluye cuchillas de acero SK2
3X más durables que las de acero al carbono

Navaja retráctil PRETUL®

- Cuerpo ligero de aluminio

| CÓDIGO | CLAVE | LARGO | NC |
|--------------------|-------|------------|----|
| 22400 | NM-6P | 6" (15 cm) | 2 |
| CAJA 6 / MÁSTER 72 | | | |



Cuchilla retráctil

4 Incluye cuchillas de acero

Cuchilla profesional TRUPER®

- Para diseño, arte, artesanías, maquetas, pasatiempos, etc.
- REP-CUTEX, precio por estuche con 5 piezas

| REF. PRECIO UNITARIO |
|----------------------|
| CLAVE |
| REP-CUTEX |



| CÓDIGO | CLAVE | CAJA | MÁSTER | NC |
|--------|-----------|------|--------|----|
| 16969 | EXA-6 | 6 | 36 | 2 |
| 16979 | REP-CUTEX | 12 | 48 | 2 |

REP-CUTEX

Juego de cuchillas TRUPER®

- Para diseño, arte, artesanías, maquetas, pasatiempos, etc.

- CUCHILLAS**
- Punta fina larga 2
 - Borde recto 1
 - Para uso general 1
 - Punta clásica 2
 - Para marcar 1
 - Cincelado ligero 1
 - Cincelado pesado 1
 - Cinzel para madera 1
 - Grande para tallado 1
 - Eliminar rebordes 2

Estuche suave de nylon para fácil almacenamiento

Producto mejorado
Ahora con 13 cuchillas y 3 mangos de uso profesional

Disponible a partir del 1er trimestre 2024

10 Cuchillas de acero SK2 3X más durables



Mangos metálicos profesionales para uso ligero, medio y pesado



| CÓDIGO | CLAVE | NC |
|--------------------|--------|----|
| 17512 | EXA-11 | 2 |
| CAJA 4 / MÁSTER 16 | | |

Juego de cuchillas Hobby PRETUL®

- Para diseño, arte, artesanías, maquetas, pasatiempos, etc.

13 Cuchillas de acero SK5 2X más durables



Mangos metálicos para uso ligero, medio y pesado



| CÓDIGO | CLAVE | NC |
|--------------------|---------|----|
| 22409 | EXA-13P | 2 |
| CAJA 4 / MÁSTER 16 | | |

Cuchillas de repuesto, **acero SK2 TRUPER expert**

- Mayor durabilidad de filo
- Precio por estuche con 10 piezas

Doble bisel para cortes más precisos y mayor resistencia

Acero SK2
3X más durable
que el acero al carbono



| CÓDIGO | CLAVE | ANCHO | ESPESOR | CAJA | MÁSTER | NC |
|--------|------------|-------|---------|------|--------|----|
| 100098 | REP-CUT-5X | 9 mm | 0.4 mm | 6 | 144 | 2 |
| 100099 | REP-CUT-6X | 18 mm | 0.5 mm | 6 | 144 | 2 |



REP-CUT-5X
Incluyen estuche

Cuchillas de repuesto, **acero SK4 TRUPER**

- Precio por estuche 16962



Doble bisel para cortes más precisos y mayor resistencia

Acero SK4
2X más durable
que el acero al carbono

Comprando cuchillas de repuesto en estuche con 50 piezas, **ahorras 40%** sobre el precio de la presentación de 10 piezas



| CÓDIGO | CLAVE | ANCHO | ESPESOR | CAJA | MÁSTER | NC |
|------------------------------|-------------|-------|---------|------|--------|----|
| ESTUCHE CON 10 PIEZAS | | | | | | |
| 16962 | REP-CUT-5 | 9 mm | 0.4 mm | 12 | 144 | 2 |
| 16965 | REP-CUT-6 | 18 mm | 0.5 mm | 12 | 144 | 2 |
| ESTUCHE CON 50 PIEZAS | | | | | | |
| 100101 | REP-CUT-650 | 18 mm | 0.5 mm | 2 | 20 | 2 |



REP-CUT-5
Incluyen estuche

Cuchillas para navaja con gancho para corte acrílico **TRUPER expert**

- Para navajas NV-6X, NM-6 y NM-6P
- Para corte de acrílico, cartón, linóleo y alfombra
- Precio por dispensador con 10 piezas

TRUPER expert

Acero SK2
3X más durable
que el acero al carbono

Hoja con perfil de gancho, permite cortes en materiales de mayor grosor sin maltratarlos

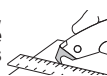
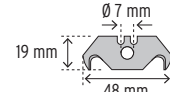

| CÓDIGO | CLAVE | ANCHO | ESPESOR | CAJA | MÁSTER | NC |
|--------|------------|-------|---------|------|--------|----|
| 101118 | REP-NM-10A | 19 mm | 0.6 mm | 10 | 120 | 2 |



Cuchillas para navaja cambio rápido y multiusos, uso profesional **TRUPER expert**

- Para navajas NV-6X, NM-6 y NM-6P
- Precio por dispensador

TRUPER expert

Acero 103Cr3
3X más durable
que el acero al carbono

Comprando cuchillas de repuesto en dispensador con 10 piezas, **ahorras 30%** sobre el precio de la presentación de 5 piezas

NUEVOS

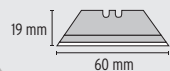

| CÓDIGO | CLAVE | ANCHO | ESPESOR | CAJA | MÁSTER | NC |
|-------------------------------------|------------|-------|---------|------|--------|----|
| DISPENSADOR CON 5 CUCHILLAS | | | | | | |
| 100078 | REP-NM-5X | 19 mm | 0.6 mm | 10 | 120 | 2 |
| DISPENSADOR CON 10 CUCHILLAS | | | | | | |
| 100079 | REP-NM-10X | 19 mm | 0.6 mm | 10 | 120 | 2 |



REP-NM-10X

Cuchillas para navaja multiusos **TRUPER**

- Para navajas NV-6X, NM-6 y NM-6P
- Precio por dispensador

Doble bisel para cortes más precisos y mayor resistencia

Acero SK4
2X más durable
que el acero al carbono

Comprando cuchillas de repuesto en dispensador con 10 piezas, **ahorras 25%** sobre el precio de la presentación de 5 piezas

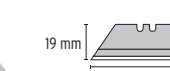

| CÓDIGO | CLAVE | ANCHO | ESPESOR | CAJA | MÁSTER | NC |
|-------------------------------------|-----------|-------|---------|------|--------|----|
| DISPENSADOR CON 5 CUCHILLAS | | | | | | |
| 16953 | REP-NM-5 | 19 mm | 0.6 mm | 20 | 120 | 2 |
| DISPENSADOR CON 10 CUCHILLAS | | | | | | |
| 16956 | REP-NM-10 | 19 mm | 0.6 mm | 20 | 120 | 2 |



Cizallas

C

Cizallas profesionales **TRUPER**

- Cuchillas de acero al cromo molibdeno

| CÓDIGO | CLAVE | CAPACIDAD MÁX. DE CORTE | | LARGO TOTAL | CAJA | MÁSTER | NC |
|--------|--------|-------------------------|------------------|-------------|------|--------|----|
| | | MATERIALES SUAVES | MATERIALES DÚROS | | | | |
| 12830 | CP-12X | 3/16" | 5/32" | 12" (30 cm) | 2 | 16 | 2 |
| 12831 | CP-14X | 1/4" | 15/64" | 14" (35 cm) | 2 | 16 | 2 |
| 12832 | CP-18X | 3/8" | 1/4" | 18" (45 cm) | 2 | 8 | 2 |
| 12833 | CP-24X | 7/16" | 5/16" | 24" (60 cm) | 2 | 6 | 2 |
| 12834 | CP-30X | 1/2" | 3/8" | 30" (75 cm) | 2 | 4 | 2 |
| 12835 | CP-36X | 9/16" | 7/16" | 36" (90 cm) | 2 | 4 | 2 |



Más palanca con menos esfuerzo

Mango antideslizante



Exceden las normas Especific. Federal: GGG-C-740d

Cuchillas de repuesto para cizallas **TRUPER**

- Fabricadas en acero al cromo molibdeno

| CÓDIGO | CLAVE | PARA | CAJA | MÁSTER | NC |
|--------|------------|--------|------|--------|----|
| 12836 | REP-CP-12X | CP-12X | 4 | 12 | 2 |
| 12837 | REP-CP-14X | CP-14X | 4 | 12 | 2 |
| 12838 | REP-CP-18X | CP-18X | 2 | 12 | 2 |
| 12839 | REP-CP-24X | CP-24X | 2 | 12 | 2 |
| 12840 | REP-CP-30X | CP-30X | 2 | 12 | 2 |
| 12841 | REP-CP-36X | CP-36X | 1 | 8 | 2 |



REP-CP-12X REP-CP-14X REP-CP-18X REP-CP-24X REP-CP-30X REP-CP-36X



D Datos y accesorios, **encastre 1/4"**

Dados hexagonales en **mm**

TRUPER

Exceden en promedio un **100%** la norma en torque ASME B107.110

Acero Cr-V Fabricados en acero al cromo vanadio



| CÓDIGO | CLAVE | MEDIDA | NC |
|--------|-----------|--------|----|
| 13166 | D-1404-M | 4 mm | 2 |
| 13167 | D-1405-M | 5 mm | 2 |
| 100966 | D-14055-M | 5.5 mm | 2 |
| 13168 | D-1406-M | 6 mm | 2 |
| 13169 | D-1407-M | 7 mm | 2 |
| 13170 | D-1408-M | 8 mm | 2 |
| 13171 | D-1409-M | 9 mm | 2 |
| 13172 | D-1410-M | 10 mm | 2 |
| 13173 | D-1411-M | 11 mm | 2 |
| 13174 | D-1412-M | 12 mm | 2 |
| 13175 | D-1413-M | 13 mm | 2 |
| 100967 | D-1414-M | 14 mm | 2 |

CAJA 6 / MÁSTER 24

Juego de 10 dados en **mm**

TRUPER

CONTENIDO

5 mm 10 mm
6 mm 11 mm
7 mm 12 mm
8 mm 13 mm
9 mm 14 mm



Exceden en promedio un **100%** la norma en torque ASME B107.110

Fabricados en acero al cromo vanadio **Acero Cr-V**

| CÓDIGO | CLAVE | NC |
|--------|------------|----|
| 14166 | JD-1/4X10M | 2 |

CAJA 4 / MÁSTER 24

Dados tubulares hexagonales en **mm**

TRUPER

Exceden en promedio un **100%** la norma en torque ASME B107.110

Acero Cr-V Fabricados en acero al cromo vanadio



| CÓDIGO | CLAVE | MEDIDA | NC |
|--------|------------|--------|----|
| 100968 | D-1404-LM | 4 mm | 2 |
| 100969 | D-1405-LM | 5 mm | 2 |
| 100970 | D-14055-LM | 5.5 mm | 2 |
| 13200 | D-1406-LM | 6 mm | 2 |
| 13201 | D-1407-LM | 7 mm | 2 |
| 13202 | D-1408-LM | 8 mm | 2 |
| 13203 | D-1409-LM | 9 mm | 2 |
| 13204 | D-1410-LM | 10 mm | 2 |
| 13205 | D-1411-LM | 11 mm | 2 |
| 13206 | D-1412-LM | 12 mm | 2 |
| 13207 | D-1413-LM | 13 mm | 2 |
| 13208 | D-1414-LM | 14 mm | 2 |

CAJA 6 / MÁSTER 24

Juego de 10 dados tubulares en **mm**

TRUPER

CONTENIDO

4 mm 9 mm
5 mm 10 mm
6 mm 11 mm
7 mm 12 mm
8 mm 13 mm



Exceden en promedio un **100%** la norma en torque ASME B107.110

Fabricados en acero al cromo vanadio **Acero Cr-V**

| CÓDIGO | CLAVE | NC |
|--------|-------------|----|
| 14168 | JD-1/4X10LM | 2 |

CAJA 4 / MÁSTER 24

Dados poligonales en **mm**

TRUPER

Exceden en promedio un **100%** la norma en torque ASME B107.110

Acero Cr-V Fabricados en acero al cromo vanadio



| CÓDIGO | CLAVE | MEDIDA | NC |
|--------|------------|--------|----|
| 100973 | D-1404-BM | 4 mm | 2 |
| 100974 | D-1405-BM | 5 mm | 2 |
| 100975 | D-14055-BM | 5.5 mm | 2 |
| 100978 | D-1406-BM | 6 mm | 2 |
| 100979 | D-1407-BM | 7 mm | 2 |
| 100980 | D-1408-BM | 8 mm | 2 |
| 100981 | D-1409-BM | 9 mm | 2 |
| 100982 | D-1410-BM | 10 mm | 2 |
| 100984 | D-1411-BM | 11 mm | 2 |
| 100986 | D-1412-BM | 12 mm | 2 |
| 100987 | D-1413-BM | 13 mm | 2 |
| 100953 | D-1414-BM | 14 mm | 2 |

CAJA 6 / MÁSTER 24

Desarmador **TRUPER**

- Largo: 7" (18 cm)



Acero Cr-V Barra fabricada en acero al cromo vanadio

| CÓDIGO | CLAVE | NC |
|--------|--------|----|
| 13221 | D-4769 | 2 |

CAJA 6 / MÁSTER 36

D Datos, **encastre 3/8"**

Dados hexagonales en **mm**

TRUPER

Exceden en promedio un **100%** la norma en torque ASME B107.110

Acero Cr-V Fabricados en acero al cromo vanadio



| CÓDIGO | CLAVE | MEDIDA | NC |
|--------|-----------|--------|----|
| 13670 | D-3806-HM | 6 mm | 2 |
| 13671 | D-3807-HM | 7 mm | 2 |
| 13672 | D-3808-HM | 8 mm | 2 |
| 13673 | D-3809-HM | 9 mm | 2 |
| 13674 | D-3810-HM | 10 mm | 2 |
| 13675 | D-3811-HM | 11 mm | 2 |
| 13676 | D-3812-HM | 12 mm | 2 |
| 13677 | D-3813-HM | 13 mm | 2 |
| 13678 | D-3814-HM | 14 mm | 2 |
| 13679 | D-3815-HM | 15 mm | 2 |
| 13680 | D-3816-HM | 16 mm | 2 |
| 13681 | D-3817-HM | 17 mm | 2 |
| 13682 | D-3818-HM | 18 mm | 2 |
| 13683 | D-3819-HM | 19 mm | 2 |
| 13684 | D-3820-HM | 20 mm | 2 |
| 13685 | D-3821-HM | 21 mm | 2 |
| 13686 | D-3822-HM | 22 mm | 2 |

CAJA 6 / MÁSTER 36

Dados tubulares hexagonales en **mm**

TRUPER

Exceden en promedio un **100%** la norma en torque ASME B107.110

Acero Cr-V Fabricados en acero al cromo vanadio



| CÓDIGO | CLAVE | MEDIDA | NC |
|--------|-------------|--------|----|
| 100991 | D-3806-HM-L | 6 mm | 2 |
| 100992 | D-3807-HM-L | 7 mm | 2 |
| 100993 | D-3808-HM-L | 8 mm | 2 |
| 100994 | D-3809-HM-L | 9 mm | 2 |
| 13770 | D-3810-HM-L | 10 mm | 2 |
| 13771 | D-3811-HM-L | 11 mm | 2 |
| 13772 | D-3812-HM-L | 12 mm | 2 |
| 13773 | D-3813-HM-L | 13 mm | 2 |
| 13774 | D-3814-HM-L | 14 mm | 2 |
| 13775 | D-3815-HM-L | 15 mm | 2 |
| 13776 | D-3816-HM-L | 16 mm | 2 |
| 13777 | D-3817-HM-L | 17 mm | 2 |
| 13778 | D-3818-HM-L | 18 mm | 2 |
| 13779 | D-3819-HM-L | 19 mm | 2 |
| 100995 | D-3820-HM-L | 20 mm | 2 |

CAJA 6 / MÁSTER 36

Dados tubulares hexagonales para bujía, en **pulgadas** **TRUPER**

- Largo: 63 mm

Exceden en promedio un **100%** la norma en torque ASME B107.110

Acero Cr-V Fabricados en acero al cromo vanadio



Hexágono de base para acoplar otro dado o llave

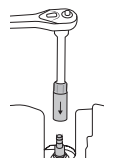

Inserto de neopreno que facilita la colocación de bujías

| CÓDIGO | CLAVE | MEDIDA | NC |
|--------|----------|--------|----|
| 13655 | D-3820-B | 5/8" | 2 |
| 13657 | D-3826-B | 13/16" | 2 |

CAJA 6 / MÁSTER 36

Juego de 10 dados punta **torx**
TRUPER

3/8

Acero Cr-V Fabricados en acero al cromo vanadio



- T-15 T-40
- T-20 T-45
- T-25 T-50
- T-27 T-55
- T-30 T-60



Estuche metálico

| CÓDIGO | CLAVE | NC |
|--------|------------|----|
| 13976 | JPT-3/8X10 | 2 |

CAJA 3 / MÁSTER 12

Juego de 9 dados tubulares en **mm**
TRUPER

3/8

Acero Cr-V Fabricados en acero al cromo vanadio

Exceden en promedio un 100% la norma en torque ASME B107.110

CONTENIDO

- 10 mm 16 mm
- 12 mm 17 mm
- 13 mm 18 mm
- 14 mm 19 mm
- 15 mm



| CÓDIGO | CLAVE | NC |
|--------|------------|----|
| 14173 | JD-3/8X9LM | 2 |

CAJA 4 / MÁSTER 24

Juego de 9 dados en **mm** **PRETUL**

3/8

CONTENIDO

- 10 mm 15 mm
- 11 mm 16 mm
- 12 mm 17 mm
- 13 mm 18 mm
- 14 mm 19 mm



Riel organizador con clips

| CÓDIGO | CLAVE | NC |
|--------|---------------|----|
| 21189 | JD-3/8X10MM-P | 2 |

CAJA 6 / MÁSTER 24

Dados hexagonales en **mm** **TRUPER**

1/2

Exceden en promedio un 100% la norma en torque ASME B107.110

Acero Cr-V Fabricados en acero al cromo vanadio



| CÓDIGO | CLAVE | MEDIDA | MÁSTER | NC |
|--------|----------|--------|--------|----|
| 13260 | D-1210-M | 10 mm | 120 | 2 |
| 13261 | D-1211-M | 11 mm | 120 | 2 |
| 13262 | D-1212-M | 12 mm | 120 | 2 |
| 13263 | D-1213-M | 13 mm | 120 | 2 |
| 13264 | D-1214-M | 14 mm | 120 | 2 |
| 13265 | D-1215-M | 15 mm | 120 | 2 |
| 13266 | D-1216-M | 16 mm | 120 | 2 |
| 13267 | D-1217-M | 17 mm | 120 | 2 |
| 13268 | D-1218-M | 18 mm | 120 | 2 |
| 13269 | D-1219-M | 19 mm | 120 | 2 |
| 13270 | D-1220-M | 20 mm | 72 | 2 |
| 13271 | D-1221-M | 21 mm | 72 | 2 |
| 13272 | D-1222-M | 22 mm | 72 | 2 |
| 13273 | D-1223-M | 23 mm | 72 | 2 |
| 13274 | D-1224-M | 24 mm | 72 | 2 |
| 13275 | D-1225-M | 25 mm | 72 | 2 |
| 101006 | D-1226-M | 26 mm | 72 | 2 |
| 101007 | D-1227-M | 27 mm | 72 | 2 |

CAJA 6

Dados tubulares hexagonales en **mm**
TRUPER

1/2

Exceden en promedio un 100% la norma en torque ASME B107.110

Acero Cr-V Fabricados en acero al cromo vanadio



| CÓDIGO | CLAVE | MEDIDA | MÁSTER | NC |
|--------|-----------|--------|--------|----|
| 13350 | D-1210-ML | 10 mm | 48 | 2 |
| 13351 | D-1211-ML | 11 mm | 48 | 2 |
| 13352 | D-1212-ML | 12 mm | 48 | 2 |
| 13353 | D-1213-ML | 13 mm | 48 | 2 |
| 13354 | D-1214-ML | 14 mm | 48 | 2 |
| 13355 | D-1215-ML | 15 mm | 48 | 2 |
| 13356 | D-1216-ML | 16 mm | 48 | 2 |
| 13357 | D-1217-ML | 17 mm | 48 | 2 |
| 13358 | D-1218-ML | 18 mm | 48 | 2 |
| 13359 | D-1219-ML | 19 mm | 48 | 2 |
| 101008 | D-1220-ML | 20 mm | 48 | 2 |
| 101009 | D-1221-ML | 21 mm | 48 | 2 |
| 101010 | D-1222-ML | 22 mm | 48 | 2 |
| 101011 | D-1223-ML | 23 mm | 48 | 2 |
| 101012 | D-1224-ML | 24 mm | 48 | 2 |
| 101013 | D-1225-ML | 25 mm | 48 | 2 |
| 101014 | D-1226-ML | 26 mm | 48 | 2 |
| 101015 | D-1227-ML | 27 mm | 48 | 2 |

CAJA 6

Dados poligonales en **mm** **TRUPER**

1/2

Exceden en promedio un 100% la norma en torque ASME B107.110



Acero Cr-V Fabricados en acero al cromo vanadio



| CÓDIGO | CLAVE | MEDIDA | MÁSTER | NC |
|--------|-----------|--------|--------|----|
| 13523 | D-1209-EM | 9 mm | 120 | 2 |
| 13524 | D-1210-EM | 10 mm | 120 | 2 |
| 13525 | D-1211-EM | 11 mm | 120 | 2 |
| 13526 | D-1212-EM | 12 mm | 120 | 2 |
| 13527 | D-1213-EM | 13 mm | 120 | 2 |
| 13528 | D-1214-EM | 14 mm | 120 | 2 |
| 13529 | D-1215-EM | 15 mm | 120 | 2 |
| 13530 | D-1216-EM | 16 mm | 120 | 2 |
| 13531 | D-1217-EM | 17 mm | 120 | 2 |
| 13532 | D-1218-EM | 18 mm | 120 | 2 |
| 13533 | D-1219-EM | 19 mm | 120 | 2 |
| 13534 | D-1220-EM | 20 mm | 72 | 2 |
| 13535 | D-1221-EM | 21 mm | 72 | 2 |
| 13536 | D-1222-EM | 22 mm | 72 | 2 |
| 13537 | D-1223-EM | 23 mm | 72 | 2 |
| 13538 | D-1224-EM | 24 mm | 72 | 2 |
| 13539 | D-1225-EM | 25 mm | 48 | 2 |
| 13540 | D-1226-EM | 26 mm | 48 | 2 |
| 13541 | D-1227-EM | 27 mm | 48 | 2 |
| 13542 | D-1228-EM | 28 mm | 48 | 2 |
| 13543 | D-1229-EM | 29 mm | 48 | 2 |
| 13544 | D-1230-EM | 30 mm | 48 | 2 |
| 13545 | D-1232-EM | 32 mm | 48 | 2 |

CAJA 6

Dados de impacto tubulares hexagonales en **mm** **TRUPER**

1/2

Ideales para herramientas neumáticas
- Acabado fosfatado resistente a la corrosión

Exceden en promedio un 130% la norma en torque ASME B107.110



Acero al cromo molibdeno



| CÓDIGO | CLAVE | MEDIDA | MÁSTER | NC |
|--------|-----------|--------|--------|----|
| 12422 | D-7310-ML | 10 mm | 72 | 2 |
| 12423 | D-7311-ML | 11 mm | 72 | 2 |
| 12424 | D-7312-ML | 12 mm | 72 | 2 |
| 12425 | D-7313-ML | 13 mm | 72 | 2 |
| 12426 | D-7314-ML | 14 mm | 72 | 2 |
| 12427 | D-7315-ML | 15 mm | 72 | 2 |
| 12428 | D-7316-ML | 16 mm | 72 | 2 |
| 12429 | D-7317-ML | 17 mm | 72 | 2 |
| 12430 | D-7318-ML | 18 mm | 72 | 2 |
| 12431 | D-7319-ML | 19 mm | 72 | 2 |
| 12432 | D-7320-ML | 20 mm | 72 | 2 |
| 12433 | D-7321-ML | 21 mm | 72 | 2 |
| 100921 | D-7322-ML | 22 mm | 24 | 2 |
| 100922 | D-7323-ML | 23 mm | 24 | 2 |
| 100923 | D-7324-ML | 24 mm | 24 | 2 |
| 100924 | D-7325-ML | 25 mm | 24 | 2 |
| 100925 | D-7326-ML | 26 mm | 36 | 2 |
| 100926 | D-7327-ML | 27 mm | 36 | 2 |

CAJA 6

Dados de impacto tubulares con protección de polipropileno, en **pulgadas** y **mm**

1/2

Ideales para rines de aleación y deportivos
- Ideales para herramientas neumáticas
- Protección de polipropileno que evita rayaduras a la superficie del rin



Acabado fosfatado resistente a la corrosión



Acero al cromo molibdeno



Pared delgada que permite un fácil acceso a tuercas y birlos en rines con cavidad reducida

| CÓDIGO | CLAVE | MEDIDA | NC |
|---------------------|-------------|--------|----|
| PULGADAS | | | |
| 100927 | D-7324-HLPD | 3/4" | 2 |
| 100928 | D-7326-HLPD | 13/16" | 2 |
| 100929 | D-7328-HLPD | 7/8" | 2 |
| MILIMÉTRICOS | | | |
| 100930 | D-7317-MLPD | 17 mm | 2 |
| 100931 | D-7319-MLPD | 19 mm | 2 |
| 100905 | D-7321-MLPD | 21 mm | 2 |

CAJA 6 / MÁSTER 48

Juegos de 3 dados de impacto tubulares con protección de polipropileno, en **pulgadas** y **mm**

1/2

Ideales para rines de aleación y deportivos
- Ideales para herramientas neumáticas
- Protección de polipropileno que evita rayaduras a la superficie del rin



CONTENIDO
100941 100942



Acero al cromo molibdeno



Pared delgada que permite un fácil acceso a tuercas y birlos en rines con cavidad reducida

| CÓDIGO | CLAVE | MEDIDA | NC |
|--------|-------------|----------|----|
| 100941 | JDI-1/2X3LP | pulgadas | 2 |
| 100942 | JDI-1/2X3MP | mm | 2 |

CAJA 1 / MÁSTER 20

Dados tubulares hexagonales para bujía en **pulgadas** **TRUPER**

1/2

Exceden en promedio un 100% la norma en torque ASME B107.110



Acero Cr-V



D-1226-HPAL Hexágono de base para acoplar otro dado o llave



| CÓDIGO | CLAVE | MEDIDA | NC |
|--------|-------------|--------|----|
| 13365 | D-1220-50L | 5/8" | 2 |
| 13366 | D-1226-HPAL | 13/16" | 2 |

CAJA 6 / MÁSTER 48

Dados de punta **hexagonal** en **pulgadas**
TRUPER

1/2

Acero Cr-V Fabricados en acero al cromo vanadio

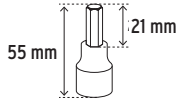

| CÓDIGO | CLAVE | MEDIDA | NC |
|--------|-------------|--------|----|
| 13251 | D-1241-1/4 | 1/4" | 2 |
| 13252 | D-1241-5/16 | 5/16" | 2 |
| 13253 | D-1241-3/8 | 3/8" | 2 |
| 13254 | D-1241-7/16 | 7/16" | 2 |
| 13255 | D-1241-1/2 | 1/2" | 2 |
| 13256 | D-1241-9/16 | 9/16" | 2 |
| 13257 | D-1241-5/8 | 5/8" | 2 |

CAJA 6 / MÁSTER 72

Dados de punta **hexagonal** en **mm**
TRUPER

1/2

Acero Cr-V Fabricados en acero al cromo vanadio

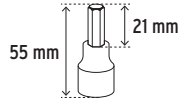

| CÓDIGO | CLAVE | MEDIDA | NC |
|--------|------------|--------|----|
| 13281 | D-1241-6M | 6 mm | 2 |
| 13282 | D-1241-8M | 8 mm | 2 |
| 13283 | D-1241-10M | 10 mm | 2 |
| 13284 | D-1241-12M | 12 mm | 2 |
| 13285 | D-1241-14M | 14 mm | 2 |
| 13286 | D-1241-17M | 17 mm | 2 |

CAJA 6 / MÁSTER 72

Dados de punta **torx**
TRUPER

1/2

Acero Cr-V Fabricados en acero al cromo vanadio

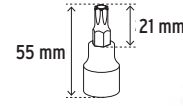

| CÓDIGO | CLAVE | MEDIDA | NC |
|--------|------------|--------|----|
| 13434 | D-543920-W | T-20 | 2 |
| 13435 | D-543925-W | T-25 | 2 |
| 13436 | D-543930-W | T-30 | 2 |
| 13437 | D-543940-W | T-40 | 2 |
| 13438 | D-543945-W | T-45 | 2 |
| 13439 | D-543950-W | T-50 | 2 |
| 13440 | D-543955-W | T-55 | 2 |

CAJA 6 / MÁSTER 72

Dados de punta larga **bristol**
TRUPER

1/2

Acero Cr-V Fabricados en acero al cromo vanadio

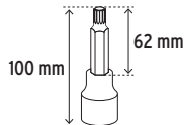

| CÓDIGO | CLAVE | MEDIDA | NC |
|--------|-----------|--------|----|
| 101248 | D-1205-BL | M5 | 2 |
| 101249 | D-1206-BL | M6 | 2 |
| 101300 | D-1208-BL | M8 | 2 |
| 101301 | D-1210-BL | M10 | 2 |
| 101302 | D-1212-BL | M12 | 2 |
| 101303 | D-1214-BL | M14 | 2 |
| 101304 | D-1216-BL | M16 | 2 |

CAJA 6 / MÁSTER 48

Dados de punta corta **bristol**
TRUPER

1/2

Acero Cr-V Fabricados en acero al cromo vanadio

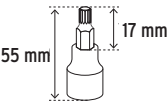

| CÓDIGO | CLAVE | MEDIDA | NC |
|--------|-----------|--------|----|
| 101292 | D-1205-BC | M5 | 2 |
| 101293 | D-1206-BC | M6 | 2 |
| 101294 | D-1208-BC | M8 | 2 |
| 101295 | D-1210-BC | M10 | 2 |
| 101274 | D-1212-BC | M12 | 2 |
| 101246 | D-1214-BC | M14 | 2 |
| 101247 | D-1216-BC | M16 | 2 |

CAJA 6 / MÁSTER 72

Juego de 10 dados **torx**
TRUPER

1/2

Acero Cr-V Fabricados en acero al cromo vanadio



- E-8 E-16
- E-10 E-18
- E-11 E-20
- E-12 E-22
- E-14 E-24



| CÓDIGO | CLAVE | NC |
|--------|-------------|----|
| 10026 | JDTH-1/2X10 | 2 |

CAJA 4 / MÁSTER 24

Juego de 10 dados en **mm**
TRUPER

1/2

Acero Cr-V Fabricados en acero al cromo vanadio



- CONTENIDO**
- 9 mm 14 mm
 - 10 mm 15 mm
 - 11 mm 17 mm
 - 12 mm 18 mm
 - 13 mm 19 mm



Exceden en promedio un 100% la norma en torque ASME B107.110

| CÓDIGO | CLAVE | NC |
|--------|------------|----|
| 14177 | JD-1/2X10M | 2 |

CAJA 4 / MÁSTER 24

Juego de 6 dados **tubulares** en **mm**
TRUPER

1/2

Acero Cr-V Fabricados en acero al cromo vanadio



- CONTENIDO**
- 13 mm 16 mm
 - 14 mm 17 mm
 - 15 mm 18 mm



Exceden en promedio un 100% la norma en torque ASME B107.110

| CÓDIGO | CLAVE | NC |
|--------|------------|----|
| 14175 | JD-1/2X6LM | 2 |

CAJA 4 / MÁSTER 24

Juego de 8 dados en **mm**
PRETUL

1/2

Acero al carbono

- CONTENIDO**
- 13 mm 19 mm
 - 14 mm 21 mm
 - 15 mm 22 mm
 - 18 mm 24 mm



Riel organizador con clips

| CÓDIGO | CLAVE | NC |
|--------|--------------|----|
| 21176 | JD-1/2X9MM-P | 2 |

CAJA 6 / MÁSTER 18

Juego de 7 dados punta **hexagonal en pulgadas**
TRUPER



Fabricados en acero al cromo vanadio **Acero Cr-V** **1/2**

- 1/4"
- 5/16"
- 3/8"
- 7/16"
- 1/2"
- 9/16"
- 5/8"

Estuche metálico

| CÓDIGO | CLAVE | NC |
|--------|-------------|----|
| 13929 | JPH-1/2X7PH | 2 |

CAJA 3 / MÁSTER 12

Juego de 6 dados punta **hexagonal en mm**
TRUPER



Fabricados en acero al cromo vanadio **Acero Cr-V** **1/2**

- 6 mm
- 8 mm
- 10 mm
- 12 mm
- 14 mm
- 17 mm

Estuche metálico

| CÓDIGO | CLAVE | NC |
|--------|------------|----|
| 13926 | JPH-1/2X6M | 2 |

CAJA 3 / MÁSTER 12

Juego de 7 dados punta **torx**
TRUPER



Fabricados en acero al cromo vanadio **Acero Cr-V** **1/2**

- T-20
- T-25
- T-30
- T-40
- T-45
- T-50
- T-55

Estuche metálico

| CÓDIGO | CLAVE | NC |
|--------|-----------|----|
| 13928 | JPT-1/2X7 | 2 |

CAJA 3 / MÁSTER 12

Juego de 7 dados punta **hexagonal en pulgadas**
TRUPER

NUEVO
No disponible hasta el mes de introducción



Fabricados en acero al cromo vanadio **Acero Cr-V** **1/2**

- 1/4"
- 5/16"
- 3/8"
- 7/16"
- 1/2"
- 9/16"
- 5/8"

| CÓDIGO | CLAVE | NC |
|--------|------------|----|
| 102239 | JPH-1/2X7P | 2 |

CAJA 3 / MÁSTER 24

Juego de 7 dados punta **hexagonal en mm**
TRUPER

NUEVO
No disponible hasta el mes de introducción



Fabricados en acero al cromo vanadio **Acero Cr-V** **1/2**

- 6 mm
- 8 mm
- 10 mm
- 12 mm
- 14 mm
- 17 mm
- 19 mm

| CÓDIGO | CLAVE | NC |
|--------|------------|----|
| 102238 | JPH-1/2X7M | 2 |

CAJA 3 / MÁSTER 24

Juego de 7 dados punta **torx**
TRUPER

NUEVO
No disponible hasta el mes de introducción



Fabricados en acero al cromo vanadio **Acero Cr-V** **1/2**

- T-20
- T-25
- T-30
- T-40
- T-45
- T-50
- T-55

| CÓDIGO | CLAVE | NC |
|--------|------------|----|
| 102237 | JPT-1/2X7T | 2 |

CAJA 3 / MÁSTER 24

Dados hexagonales en **mm** **TRUPER**

Exceden en promedio un **100%** la norma en torque ASME B107.110

Fabricados en acero al cromo vanadio **Acero Cr-V** **3/4**



| CÓDIGO | CLAVE | MEDIDA | NC |
|--------|----------|--------|----|
| 14965 | D-3419-M | 19 mm | 2 |
| 14969 | D-3422-M | 22 mm | 2 |
| 14971 | D-3424-M | 24 mm | 2 |
| 14973 | D-3425-M | 25 mm | 2 |
| 14975 | D-3427-M | 27 mm | 2 |
| 14977 | D-3428-M | 28 mm | 2 |
| 14979 | D-3430-M | 30 mm | 2 |
| 14981 | D-3432-M | 32 mm | 2 |
| 14983 | D-3433-M | 33 mm | 2 |
| 14985 | D-3434-M | 34 mm | 2 |
| 14987 | D-3436-M | 36 mm | 2 |
| 14989 | D-3438-M | 38 mm | 2 |
| 14993 | D-3441-M | 41 mm | 2 |
| 14995 | D-3446-M | 46 mm | 2 |
| 14997 | D-3450-M | 50 mm | 2 |

CAJA 3 / MÁSTER 18

Dados de impacto tubulares hexagonales en **pulgadas** **TRUPER**

- Ideales para herramientas neumáticas
- Acabado fosfatado resistente a la corrosión
- Largo: 90 mm

Exceden en promedio un **130%** la norma en torque ASME B107.110



| CÓDIGO | CLAVE | MEDIDA | NC |
|--------------------|----------|---------|----|
| 12434 | D-7516-L | 1" | 2 |
| 12435 | D-7517-L | 1 1/16" | 2 |
| 12436 | D-7518-L | 1 1/8" | 2 |
| 100947 | D-7519-L | 1 3/16" | 2 |
| 12438 | D-7520-L | 1 1/4" | 2 |
| 12439 | D-7521-L | 1 5/16" | 2 |
| CAJA 3 / MÁSTER 24 | | | |
| 12440 | D-7522-L | 1 3/8" | 2 |
| 12441 | D-7523-L | 1 7/16" | 2 |
| 12442 | D-7524-L | 1 1/2" | 2 |

CAJA 3 / MÁSTER 18

D Datos y accesorios / Ratchets y torquímetros

Ratchets de liberación rápida, cabeza de pera, sistema reversible **TRUPER**

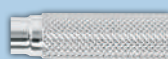

Mango moleteado antideslizante para un mejor agarre



Botón de liberación rápida

- Engrane de acero al cromo molibdeno de 45 dientes

1/4

Excede en promedio un **60%** la norma en torque ASME B107.110

| CÓDIGO | CLAVE | LARGO | CAJA | MÁSTER | NC |
|--------|----------|------------|------|--------|----|
| 13214 | M-1449-N | 5" (13 cm) | 3 | 24 | 2 |



- Engrane de acero al cromo molibdeno de 45 dientes

3/8

Excede en promedio un **50%** la norma en torque ASME B107.110

| CÓDIGO | CLAVE | LARGO | CAJA | MÁSTER | NC |
|--------|--------|------------|------|--------|----|
| 13659 | M-3849 | 7" (18 cm) | 3 | 36 | 2 |



- Engrane de acero al cromo molibdeno de 45 dientes

1/2

Excede en promedio un **90%** la norma en torque ASME B107.110

| CÓDIGO | CLAVE | LARGO | CAJA | MÁSTER | NC |
|--------|--------|------------|------|--------|----|
| 13410 | M-1249 | 9" (23 cm) | 3 | 24 | 2 |



Acero Cr-V Engrane fabricado en acero al cromo vanadio de 24 dientes

3/4

Excede en promedio un **50%** la norma en torque ASME B107.110

| CÓDIGO | CLAVE | LARGO | CAJA | MÁSTER | NC |
|--------|--------|-------------|------|--------|----|
| 13900 | M-3449 | 20" (50 cm) | 1 | 4 | 2 |



La foto de este producto no está a escala

Ratchet doble y triple encastre, sistema reversible **TRUPER**

Mecanismo con 72 dientes que permite apretar o aflojar con un movimiento mínimo en áreas estrechas

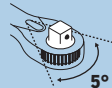

Mango moleteado antideslizante para un mejor agarre



Botón de liberación rápida

1/4 3/8 1/2

Excede en promedio un **30%** la norma en torque ASME B107.110

| CÓDIGO | CLAVE | LARGO | CAJA | MÁSTER | NC |
|--------|--------|------------|------|--------|----|
| 13649 | M-1412 | 7" (18 cm) | 3 | 18 | 2 |



Triple encastre

3/8 1/2

Excede en promedio un **50%** la norma en torque ASME B107.110

| CÓDIGO | CLAVE | LARGO | CAJA | MÁSTER | NC |
|--------|--------|-------------|------|--------|----|
| 13413 | M-3812 | 10" (25 cm) | 3 | 18 | 2 |



Doble encastre

Torquímetros, sistema reversible **TRUPER**

Acero Cr-V Engrane fabricado en acero al cromo vanadio de 24 dientes

- Cuerpo de acero al carbono



Mango moleteado antideslizante para un mejor agarre



Escala de torque para su ajuste, en kilogramo-metro y pie-libra



Incluye estuche plástico

Torquímetro de golpe, 2 lecturas

- Rango torque: **20-150 lb-ft** (27-204 Nm)

- Incremento dual: **1 lb-ft**

1/2

| CÓDIGO | CLAVE | LARGO | CAJA | MÁSTER | NC |
|--------|----------|-------------|------|--------|----|
| 13568 | TORQ-1/2 | 18" (46 cm) | 1 | 12 | 2 |



Torquímetro nicrométrico

- Rango torque: **50-300 lb-ft** (68-408 Nm)

- Incremento dual: **1 lb-ft**

3/4

| CÓDIGO | CLAVE | LARGO | CAJA | MÁSTER | NC |
|--------|----------|-------------|------|--------|----|
| 13547 | TORQ-3/4 | 26" (65 cm) | 1 | 6 | 2 |



Ratchets de liberación rápida, cabeza de pera sistema reversible PRETUL®

- Fabricadas en acero al carbono



Mango moleteado antideslizante para un mejor agarre



Botón de liberación rápida

- Sistema de engrane de 72 dientes

3/8

| CÓDIGO | CLAVE | LARGO | CAJA | MÁSTER | NC |
|--------|----------|----------------|------|--------|----|
| 21161 | M-3852PB | 7 1/2" (19 cm) | 6 | 48 | 2 |



- Sistema de engrane de 24 dientes

1/2

| CÓDIGO | CLAVE | LARGO | CAJA | MÁSTER | NC |
|--------|----------|------------|------|--------|----|
| 21152 | M-1252PB | 9" (23 cm) | 6 | 36 | 2 |



Ratchets cabeza redonda PRETUL®

- Fabricadas en acero al carbono



Mango moleteado antideslizante para un mejor agarre

- Sistema de engrane de 39 dientes

3/8

| CÓDIGO | CLAVE | LARGO | CAJA | MÁSTER | NC |
|--------|---------|----------------|------|--------|----|
| 21160 | M-3852P | 7 1/2" (19 cm) | 6 | 48 | 2 |



- Sistema de engrane de 45 dientes

1/2

| CÓDIGO | CLAVE | LARGO | CAJA | MÁSTER | NC |
|--------|---------|------------|------|--------|----|
| 21150 | M-1252P | 9" (23 cm) | 6 | 36 | 2 |



Kits de repuesto para ratchets y torquímetros TRUPER®

| IMAGEN | EMPAQUE | CÓDIGO | CLAVE | PARA | ENCASTRE | MÁSTER | NC |
|--------|---------|--------|-------------|----------|----------------------|--------|----|
| | | 101616 | REP-M1449-N | M-1449-N | 1/4" | 16 | 2 |
| | | 13658 | REP-M3849 | M-3849 | 3/8" | 96 | 2 |
| | | 13409 | REP-M1249 | M-1249 | 1/2" | 16 | 2 |
| | | 101615 | REP-M1412 | M-1412 | 1/4" 3/8" 1/2" | 16 | 2 |

CAJA 4

| IMAGEN | EMPAQUE | CÓDIGO | CLAVE | PARA | ENCASTRE | MÁSTER | NC |
|--------|---------|--------------------|--------------|----------|--------------|--------|----|
| | | N 102203 | REP-M3812B | M-3812 | 3/8" 1/2" | 24 | 2 |
| | | 13899 | REP-M3449 | M-3449 | 3/4" | 16 | 2 |
| | | 101603 | REP-TORQ-1/2 | TORQ-1/2 | 1/2" | 16 | 2 |
| | | 101604 | REP-TORQ-3/4 | TORQ-3/4 | 3/4" | 16 | 2 |

CAJA 4

Cardanes TRUPER®

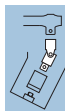

Especiales para lugares de difícil acceso

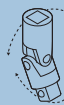

Permite giros en ángulos hasta de 65°



Fabricados en acero al cromo vanadio

N-4770 y N-5270
Excede en promedio un 15% la norma en torque ASME B107.110

N-5470
Excede en promedio un 40% la norma en torque ASME B107.110

| CÓDIGO | CLAVE | ALTO | CAJA | MÁSTER | NC |
|--------|--------|---------------|------|--------|----|
| 13226 | N-4770 | 1 3/8" (4 cm) | 6 | 36 | 2 |
| 13669 | N-5270 | 2" (5 cm) | 6 | 36 | 2 |
| 13428 | N-5470 | 2 1/4" (6 cm) | 6 | 24 | 2 |



1/4



3/8



1/2



N-4770

N-5270

N-5470

D Datos y accesorios / Adaptadores y extensiones

Adaptadores

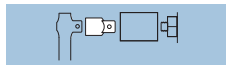

Acero Cr-V Fabricados en acero al cromo vanadio

Exceden en promedio un 20% la norma en torque ASME B107.110

| CÓDIGO | CLAVE | ALTO | CAJA | MÁSTER | MEDIDAS H M | NC |
|--------|--------|---------------|------|--------|-----------------------------|----|
| 13423 | A-5255 | 1" (2.5 cm) | 6 | 72 | $\frac{3}{8}$ $\frac{1}{4}$ | 2 |
| 13420 | A-5253 | 1 1/2" (4 cm) | 6 | 72 | $\frac{3}{8}$ $\frac{1}{2}$ | 2 |
| 13422 | A-5254 | 1 1/2" (4 cm) | 6 | 72 | $\frac{1}{2}$ $\frac{3}{8}$ | 2 |
| 13426 | A-5653 | 2" (5 cm) | 6 | 36 | $\frac{1}{2}$ $\frac{3}{4}$ | 2 |
| 13424 | A-5453 | 2" (5 cm) | 6 | 24 | $\frac{3}{4}$ $\frac{1}{2}$ | 2 |



Extensiones, Ø 9 mm

$\frac{1}{4}$

Acero Cr-V Fabricados en acero al cromo vanadio

Exceden en promedio un 40% la norma en torque ASME B107.110

| CÓDIGO | CLAVE | LARGO | CAJA | MÁSTER | NC |
|--------|--------|------------|------|--------|----|
| 13218 | E-4760 | 3" (8 cm) | 6 | 36 | 2 |
| 13915 | E-4761 | 6" (15 cm) | 6 | 36 | 2 |



Extensiones, Ø 13 mm

$\frac{3}{8}$

Acero Cr-V Fabricados en acero al cromo vanadio

Exceden en promedio un 40% la norma en torque ASME B107.110

| CÓDIGO | CLAVE | LARGO | CAJA | MÁSTER | NC |
|--------|--------|-------------|------|--------|----|
| 13663 | E-5260 | 3" (8 cm) | 6 | 36 | 2 |
| 13916 | E-5266 | 6" (15 cm) | 6 | 36 | 2 |
| 13665 | E-5261 | 8" (20 cm) | 6 | 72 | 2 |
| 13667 | E-5262 | 12" (30 cm) | 6 | 72 | 2 |



Extensiones, Ø 17 mm

$\frac{1}{2}$

Acero Cr-V Fabricados en acero al cromo vanadio

Exceden en promedio un 40% la norma en torque ASME B107.110

| CÓDIGO | CLAVE | LARGO | CAJA | MÁSTER | NC |
|--------|--------|-----------------|------|--------|----|
| 13414 | E-5460 | 2 1/2" (6.5 cm) | 6 | 24 | 2 |
| 13416 | E-5461 | 5" (13 cm) | 6 | 24 | 2 |
| 13917 | E-5462 | 8" (20 cm) | 6 | 24 | 2 |
| 13418 | E-5463 | 10" (25 cm) | 6 | 24 | 2 |
| 13918 | E-5464 | 15" (38 cm) | 6 | 24 | 2 |
| 13919 | E-5465 | 20" (50 cm) | 6 | 24 | 2 |
| 13920 | E-5466 | 24" (60 cm) | 6 | 24 | 2 |



Extensiones, Ø 25 mm

$\frac{3}{4}$

Acero Cr-V Fabricados en acero al cromo vanadio

Exceden en promedio un 45% la norma en torque ASME B107.110

| CÓDIGO | CLAVE | LARGO | CAJA | MÁSTER | NC |
|--------|--------|-------------|------|--------|----|
| 13902 | E-5660 | 4" (10 cm) | 2 | 8 | 2 |
| 13904 | E-5661 | 8" (20 cm) | 2 | 8 | 2 |
| 13906 | E-5663 | 16" (40 cm) | 1 | 4 | 2 |

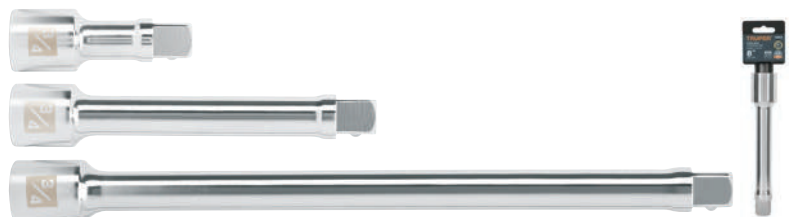

Palancas articuladas

Acero Cr-V Fabricados en acero al cromo vanadio

Exceden en promedio un 45% la norma en torque ASME B107.110



Mango moleteado antideslizante para un mejor agarre



Cuadro de acero al cromo molibdeno



Especial para lugares de difícil acceso



1/4

| CÓDIGO | CLAVE | LARGO | DIÁMETRO | NC |
|--------|--------|----------------|----------|----|
| 13909 | M-4766 | 5 3/4" (15 cm) | 13 mm | 2 |

CAJA 6 / MÁSTER 24

3/8

| CÓDIGO | CLAVE | LARGO | NC |
|--------|--------|----------------|----|
| 13661 | M-3865 | 7 1/2" (19 cm) | 2 |

CAJA 6 / MÁSTER 72

1/2

| CÓDIGO | CLAVE | LARGO | DIÁMETRO | NC |
|--------|--------|-------------|----------|----|
| 13922 | M-1266 | 10" (25 cm) | 17 mm | 2 |
| 13923 | M-1267 | 15" (38 cm) | 17 mm | 2 |
| 13412 | M-1268 | 17" (43 cm) | 17 mm | 2 |
| 13924 | M-1270 | 18" (45 cm) | 20 mm | 2 |

CAJA 6 / MÁSTER 24

3/4

| CÓDIGO | CLAVE | LARGO | DIÁMETRO | NC |
|--------|--------|-------------|----------|----|
| 13908 | M-3468 | 20" (50 cm) | 19 mm | 2 |

CAJA 1 / MÁSTER 4

Palanca berbiquí

-Para roscados rápidos al tope

Acero Cr-V Fabricados en acero al cromo vanadio

1/2



| CÓDIGO | CLAVE | LARGO | CAJA | MÁSTER | NC |
|--------|--------|-------------|------|--------|----|
| 13430 | B-5480 | 18" (45 cm) | 6 | 24 | 2 |



Mango moleteado giratorio antideslizante para un mejor agarre

La foto de este producto no está a escala

Palanca en "L"

Acero Cr-V Fabricados en acero al cromo vanadio

Exceden en promedio un 50% la norma en torque ASME B107.110

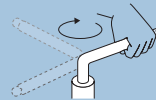

Giro 360°



1/2

| CÓDIGO | CLAVE | LARGO | DIÁMETRO | NC |
|--------|--------|------------|----------|----|
| 13913 | L-5486 | 9" (23 cm) | 16 mm | 2 |

CAJA 4

-Fabricado en acero al cromo molibdeno con acabado satinado

3/4

| CÓDIGO | CLAVE | LARGO | DIÁMETRO | NC |
|--------|--------|-------------|----------|----|
| 13914 | L-5686 | 18" (45 cm) | 25 mm | 2 |

CAJA 1 / MÁSTER 4



La foto de este producto no está a escala



Mango moleteado antideslizante para un mejor agarre

D Datos y accesorios / Palancas corredizas

Palancas corredizas



Acero Cr-V Fabricados en acero al cromo vanadio



Exceden en promedio un 50% la norma en torque ASME B107.110

| CÓDIGO | CLAVE | LARGO | NC |
|--------|--------|------------------|----|
| 13217 | C-4785 | 4 1/2" (11.5 cm) | 2 |

CAJA 3 / MÁSTER 24



La foto de este producto no está a escala

| CÓDIGO | CLAVE | LARGO | NC |
|--------|--------|-------------|----|
| 13432 | C-5285 | 10" (25 cm) | 2 |

CAJA 6 / MÁSTER 24



| CÓDIGO | CLAVE | LARGO | NC |
|--------|--------|-------------|----|
| 13912 | C-5685 | 18" (45 cm) | 2 |

CAJA 1 / MÁSTER 4



D Desarmadores (punta fija), mango Comfort Grip

Desarmadores planos, mango Comfort Grip



Planos ⊖

Exceden en promedio un 45% la norma en torque ASME-B107.600

| CÓDIGO | CLAVE | MEDIDA | MÁSTER | NC |
|--------|---------------|---------------|--------|----|
| 100831 | DR-3/16X3B | 3/16" x 3" | 72 | 2 |
| 13992 | DR-3/16X4B | 3/16" x 4" | 72 | 2 |
| 100832 | DR-3/16X6B | 3/16" x 6" | 72 | 2 |
| 14003 | DR-1/4X1-1/2B | 1/4" x 1 1/2" | 72 | 2 |
| 13998 | DR-1/4X4B | 1/4" x 4" | 36 | 2 |
| 14000 | DR-1/4X6B | 1/4" x 6" | 36 | 2 |
| 100833 | DR-1/4X8B | 1/4" x 8" | 72 | 2 |
| 14006 | DR-5/16X6B | 5/16" x 6" | 36 | 2 |
| 18546 | DR-5/16X10B | 5/16" x 10" | 36 | 2 |
| 100834 | DR-3/8X8B | 3/8" x 8" | 36 | 2 |

CAJA 6



Puntas magnetizadas

Acero Cr-V 2X más resistente al desgaste que el acero al carbono



Barra hexagonal



3/16 Marcado y código de color para fácil identificación de medida y punta



Hexágono en la barra maximiza el torque con llave
Excepto: DR-1/4X1-1/2B

Desarmadores de cruz, mango Comfort Grip



De Cruz ⊕

Exceden en promedio un 45% la norma en torque ASME-B107.600

| CÓDIGO | CLAVE | MEDIDA | MÁSTER | NC |
|--------|---------------|---------------|--------|----|
| 18547 | DP-1/8X2-1/2B | 1/8" x 2 1/2" | 72 | 2 |
| 14055 | DP-1/8X4B | 1/8" x 4" | 72 | 2 |
| 14058 | DP-1/8X6B | 1/8" x 6" | 72 | 2 |
| 100835 | DP-1/8X8B | 1/8" x 8" | 72 | 2 |
| 14064 | DP-3/16X3B | 3/16" x 3" | 72 | 2 |
| 100836 | DP-3/16X4B | 3/16" x 4" | 72 | 2 |
| 14067 | DP-3/16X6B | 3/16" x 6" | 72 | 2 |
| 14070 | DP-3/16X8B | 3/16" x 8" | 72 | 2 |
| 100837 | DP-3/16X10B | 3/16" x 10" | 72 | 2 |
| 14073 | DP-1/4X1-1/2B | 1/4" x 1 1/2" | 72 | 2 |
| 14076 | DP-1/4X4B | 1/4" x 4" | 36 | 2 |
| 14079 | DP-1/4X6B | 1/4" x 6" | 36 | 2 |
| 14082 | DP-1/4X8B | 1/4" x 8" | 72 | 2 |
| 100838 | DP-1/4X12B | 1/4" x 12" | 36 | 2 |
| 18548 | DP-5/16X6B | 5/16" x 6" | 36 | 2 |
| 100839 | DP-3/8X8B | 3/8" x 8" | 36 | 2 |

CAJA 6



Puntas magnetizadas

Acero Cr-V 2X más resistente al desgaste que el acero al carbono



Barra hexagonal



3/16 Marcado y código de color para fácil identificación de medida y punta



Hexágono en la barra maximiza el torque con llave
Excepto: DP-1/8X2-1/2B, DP-1/8X4B, DP-1/8X6B y DP-1/4X1-1/2B

Desarmadores cabinet, mango Comfort Grip



Cabinet ⊖

Exceden en promedio un 45% la norma en torque ASME-B107.600

| CÓDIGO | CLAVE | MEDIDA | MÁSTER | NC |
|--------|---------------|---------------|--------|----|
| 14019 | DG-1/8X4B | 1/8" x 4" | 72 | 2 |
| 18549 | DG-1/8X4-1/2B | 1/8" x 4 1/2" | 72 | 2 |
| 14025 | DG-1/8X6B | 1/8" x 6" | 72 | 2 |
| 14027 | DG-1/8X8B | 1/8" x 8" | 72 | 2 |
| 100840 | DG-3/16X3B | 3/16" x 3" | 72 | 2 |
| 14034 | DG-3/16X4B | 3/16" x 4" | 72 | 2 |
| 14040 | DG-3/16X6B | 3/16" x 6" | 72 | 2 |
| 14043 | DG-3/16X8B | 3/16" x 8" | 72 | 2 |

CAJA 6



Puntas magnetizadas

Acero Cr-V 2X más resistente al desgaste que el acero al carbono



Barra hexagonal



3/16 Marcado y código de color para fácil identificación de medida y punta



Hexágono en la barra maximiza el torque con llave
Excepto: DG-1/8X4B, DG-1/8X4-1/2B, DG-1/8X6B y DG-1/8X8B

Desarmadores planos de golpe, barra hexagonal **TRUPER expert**

Exceden en promedio un 45% la norma en torque ASME B107.600

| CÓDIGO | CLAVE | MEDIDA | NC |
|--------|------------|------------|----|
| 14155 | GO-3/16X3P | 3/16" x 3" | 2 |
| 14158 | GO-1/4X4P | 1/4" x 4" | 2 |
| 14161 | GO-1/4X6P | 1/4" x 6" | 2 |
| 14164 | GO-5/16X8P | 5/16" x 8" | 2 |
| 100813 | GO-3/8X10P | 3/8" x 10" | 2 |

CAJA 6 / MÁSTER 36



Desarmadores de cruz de golpe, barra hexagonal **TRUPER expert**

Exceden en promedio un 45% la norma en torque ASME B107.600

| CÓDIGO | CLAVE | MEDIDA | NC |
|--------|------------|------------|----|
| 14143 | GO-3/16X3C | 3/16" x 3" | 2 |
| 14146 | GO-1/4X4C | 1/4" x 4" | 2 |
| 14149 | GO-1/4X6C | 1/4" x 6" | 2 |
| 14152 | GO-5/16X8C | 5/16" x 8" | 2 |
| 100814 | GO-3/8X8C | 3/8" x 8" | 2 |

CAJA 6 / MÁSTER 36



Desarmadores planos, dieléctricos **TRUPER**

-Para trabajos con voltajes vivos

Resisten hasta **1,000 V** de C. A.

Marcado y código de color para fácil identificación de medida y punta

| CÓDIGO | CLAVE | MEDIDA | NC |
|--------|------------|------------|----|
| 102242 | DR-7/32X5D | 7/32" x 5" | 2 |
| 102243 | DR-1/4X6D | 1/4" x 6" | 2 |

CAJA 6 / MÁSTER 72

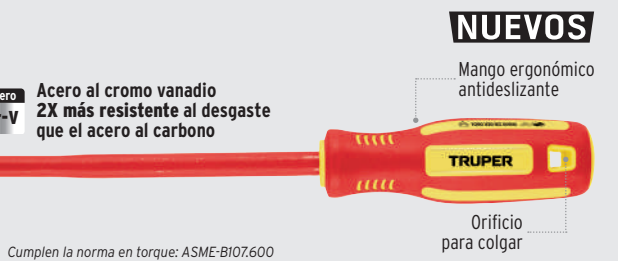

Desarmadores de cruz, dieléctricos **TRUPER**

-Para trabajos con voltajes vivos

Resisten hasta **1,000 V** de C. A.

Marcado y código de color para fácil identificación de medida y punta

| CÓDIGO | CLAVE | MEDIDA | NC |
|--------|------------|------------|----|
| 102240 | DP-3/16X3D | 3/16" x 3" | 2 |
| 102241 | DP-1/4X4D | 1/4" x 4" | 2 |

CAJA 6 / MÁSTER 72

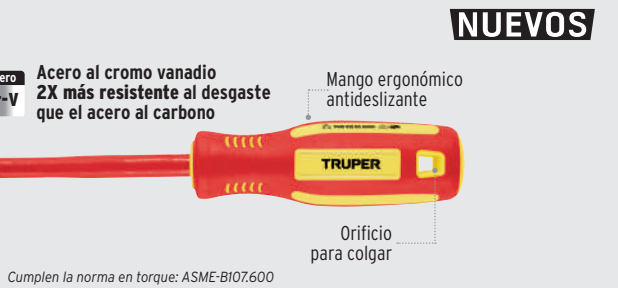
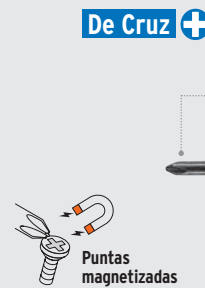

Juego de 5 desarmadores, mango Comfort Grip **TRUPER**

-Barra hexagonal



| Medida | Medida | Medida |
|------------|------------|------------|
| 3/16" x 4" | 3/16" x 3" | 3/16" x 4" |
| 1/4" x 6" | 1/4" x 4" | |

Acero al cromo vanadio **2X** más resistente al desgaste que el acero al carbono



Marcado y código de color para fácil identificación de medida y punta



Exceden en promedio un 45% la norma en torque ASME-B107.600

| CÓDIGO | CLAVE | NC |
|--------|--------|----|
| 14138 | DTJ-5B | 2 |

CAJA 6 / MÁSTER 36

Juego de 7 desarmadores de golpe, mango ámbar de PVC **PRETUL**

-Desarmadores resistentes hasta 1,000 V de C. A.



| Medida | Medida |
|------------|------------|
| 3/16" x 3" | 3/16" x 3" |
| 1/4" x 4" | 1/4" x 4" |
| 1/4" x 6" | 5/16" x 6" |
| 5/16" x 8" | |

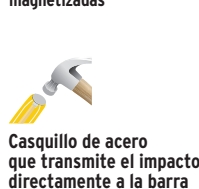

Cumple la norma: ASME-B107.600

| CÓDIGO | CLAVE | NC |
|--------|----------|----|
| 21378 | J-DIMP-7 | 2 |

CAJA 6 / MÁSTER 24

Juego de 6 desarmadores dieléctricos y probador piloto **TRUPER**

-Para trabajos con voltajes vivos

-Desarmadores resistentes hasta 1,000 V de C. A.



Mango ergonómico antideslizante

Probador para circuitos de 100 - 250 V



Marcado y código de color para fácil identificación de medida y punta



Acero al cromo vanadio **2X** más resistente al desgaste que el acero al carbono



Desarmadores cumplen la norma: ASME B107.600
Probador de voltaje cumple la norma: NOM-003-SCFI

| CÓDIGO | CLAVE | NC |
|--------|--------|----|
| 14196 | DTJ-7D | 2 |

CAJA 1 / MÁSTER 12

D Desarmadores y juegos (punta fija), mango de PVC

Desarmadores planos, mango de PVC **PRETUL**



Planos



Marcado y código de color para fácil identificación de medida y punta

| CÓDIGO | CLAVE | MEDIDA | NC |
|--------|----------------|---------------|----|
| 21456 | DR-3/16X3TP | 3/16" x 3" | 2 |
| 21458 | DR-3/16X4TP | 3/16" x 4" | 2 |
| 21457 | DR-3/16X6TP | 3/16" x 6" | 2 |
| 21461 | DR-1/4X1-1/2TP | 1/4" x 1 1/2" | 2 |
| 21459 | DR-1/4X4TP | 1/4" x 4" | 2 |
| 21462 | DR-1/4X6TP | 1/4" x 6" | 2 |
| 21460 | DR-1/4X8TP | 1/4" x 8" | 2 |
| 21463 | DR-5/16X6TP | 5/16" x 6" | 2 |

CAJA 6 / MÁSTER 96



Puntas magnetizadas

Cumplen la norma: ASME-B107.600

Desarmadores de cruz, mango de PVC **PRETUL**



De Cruz



Marcado y código de color para fácil identificación de medida y punta

| CÓDIGO | CLAVE | MEDIDA | NC |
|--------|----------------|---------------|----|
| 28076 | DP-1/8X4TP | 1/8" x 4" | 2 |
| 28077 | DP-1/8X6TP | 1/8" x 6" | 2 |
| 28078 | DP-1/8X8TP | 1/8" x 8" | 2 |
| 21471 | DP-3/16X3TP | 3/16" x 3" | 2 |
| 21473 | DP-3/16X4TP | 3/16" x 4" | 2 |
| 21472 | DP-3/16X6TP | 3/16" x 6" | 2 |
| 21476 | DP-1/4X1-1/2TP | 1/4" x 1 1/2" | 2 |
| 21474 | DP-1/4X4TP | 1/4" x 4" | 2 |
| 21477 | DP-1/4X6TP | 1/4" x 6" | 2 |
| 21475 | DP-1/4X8TP | 1/4" x 8" | 2 |
| 21470 | DP-5/16X6TP | 5/16" x 6" | 2 |

CAJA 6 / MÁSTER 96



Puntas magnetizadas

Cumplen la norma: ASME-B107.600

Desarmadores cabinet, mango de PVC **PRETUL**



Cabinet



Marcado y código de color para fácil identificación de medida y punta

| CÓDIGO | CLAVE | MEDIDA | NC |
|--------|-------------|------------|----|
| 21464 | DG-1/8X4TP | 1/8" x 4" | 2 |
| 21465 | DG-1/8X6TP | 1/8" x 6" | 2 |
| 21466 | DG-1/8X8TP | 1/8" x 8" | 2 |
| 21467 | DG-3/16X4TP | 3/16" x 4" | 2 |
| 21468 | DG-3/16X6TP | 3/16" x 6" | 2 |
| 21469 | DG-3/16X8TP | 3/16" x 8" | 2 |

CAJA 6 / MÁSTER 96

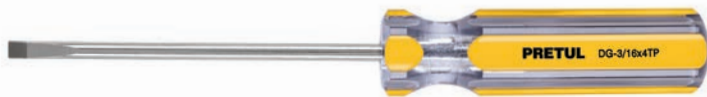

Puntas magnetizadas

Cumplen la norma: ASME-B107.600

Juego de 8 desarmadores, mango de PVC **PRETUL**



| Planos | De Cruz |
|------------|------------|
| 3/16" x 3" | 3/16" x 4" |
| 3/16" x 4" | 1/4" x 4" |
| 3/16" x 6" | 1/4" x 6" |
| 1/4" x 4" | |
| 1/4" x 6" | |



Puntas magnetizadas



Marcado y código de color para fácil identificación de medida y punta

Cumple la norma: ASME-B107.600

| CÓDIGO | CLAVE | NC |
|--------|--------|----|
| 20213 | JD-8TP | 2 |

CAJA 6 / MÁSTER 24

Juego de 6 desarmadores, mango de PVC **PRETUL**



| Planos | De Cruz |
|------------|------------|
| 3/16" x 3" | 3/16" x 4" |
| 3/16" x 6" | 1/4" x 4" |
| 1/4" x 4" | |
| 1/4" x 6" | |



Puntas magnetizadas



Marcado y código de color para fácil identificación de medida y punta

Cumple la norma: ASME-B107.600

| CÓDIGO | CLAVE | NC |
|--------|--------|----|
| 20214 | JD-6TP | 2 |

CAJA 6 / MÁSTER 24

Juego de 4 desarmadores, mango de PVC **PRETUL**



| | |
|------------|------------|
| | |
| 3/16" x 4" | 3/16" x 4" |
| 1/4" x 4" | 1/4" x 4" |



Marcado y código de color para fácil identificación de medida y punta



Puntas magnetizadas

Cumple la norma: ASME-B107.600



| CÓDIGO | CLAVE | NC |
|--------|--------|----|
| 20212 | JD-4TP | 2 |

CAJA 6 / MÁSTER 36

Dúos de desarmadores, mango de PVC **PRETUL**



| CLAVE | | |
|--------------|------------|------------|
| DUO-3/16X4TP | 3/16" x 4" | 3/16" x 4" |
| DUO-1/4X4TP | 1/4" x 4" | 1/4" x 4" |



Marcado y código de color para fácil identificación de medida y punta



Puntas magnetizadas

Cumple la norma: ASME-B107.600



| CÓDIGO | CLAVE | MEDIDA | NC |
|--------|--------------|--------|----|
| 20211 | DUO-3/16X4TP | 3/16" | 2 |
| 20210 | DUO-1/4X4TP | 1/4" | 2 |

CAJA 6 / MÁSTER 72

Dúo de desarmadores tipo trompo, mango de PVC **PRETUL**



| | |
|---------------|---------------|
| | |
| 1/4" x 1 1/2" | 1/4" x 1 1/2" |



Marcado y código de color para fácil identificación de medida y punta



Puntas magnetizadas

Cumple la norma: ASME-B107.600

Las fotos de estos productos no están a escala



| CÓDIGO | CLAVE | NC |
|--------|---------|----|
| 21379 | JDT-2TP | 2 |

CAJA 12 / MÁSTER 240

Juego de 7 desarmadores de caja, mango de PVC **PRETUL**



Mangos de diferente color para fácil identificación de medida

De Caja

| | | |
|--|--------|-------|
| | 3/16" | 3/8" |
| | 1/4" | 7/16" |
| | 5/16" | 1/2" |
| | 11/32" | |



Marcado y código de color para fácil identificación de medida y punta



Punta de caja hexagonal

Cumple la norma: ASME-B107.600



| CÓDIGO | CLAVE | NC |
|--------|-------|----|
| 21420 | DJ-7P | 2 |

CAJA 4 / MÁSTER 24

Desarmadores / Juegos (punta fija), mango Comfort Grip D

Juego de 8 desarmadores, mango Comfort Grip **PRETUL**



| | |
|------------|------------|
| | |
| 3/16" x 3" | 3/16" x 4" |
| 3/16" x 4" | 1/4" x 4" |
| 3/16" x 6" | 1/4" x 6" |
| 1/4" x 4" | |
| 1/4" x 6" | |

Marcado y código de color para fácil identificación de medida y punta



Puntas magnetizadas

Cumple la norma: ASME-B107.600



| CÓDIGO | CLAVE | NC |
|--------|--------|----|
| 20219 | JD-8BP | 2 |

CAJA 6 / MÁSTER 24

Juego de 6 desarmadores, mango Comfort Grip **PRETUL**



| | |
|------------|------------|
| | |
| 3/16" x 3" | 3/16" x 4" |
| 3/16" x 6" | 1/4" x 4" |
| 1/4" x 4" | |
| 1/4" x 6" | |

Marcado y código de color para fácil identificación de medida y punta



Puntas magnetizadas

Cumple la norma: ASME-B107.600



| CÓDIGO | CLAVE | NC |
|--------|--------|----|
| 20220 | JD-6BP | 2 |

CAJA 6 / MÁSTER 24

Juego de 4 desarmadores, mango Comfort Grip **PRETUL**



| | |
|------------|------------|
| | |
| 3/16" x 4" | 3/16" x 4" |
| 1/4" x 4" | 1/4" x 4" |

Marcado y código de color para fácil identificación de medida y punta

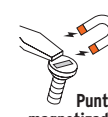

Puntas magnetizadas

Cumple la norma: ASME-B107.600



| CÓDIGO | CLAVE | NC |
|--------|--------|----|
| 20218 | JD-4BP | 2 |

CAJA 6 / MÁSTER 36

D Desarmadores multipunta

Desarmador de impacto con 4 puntas **TRUPER Expert**

NUEVO

-Reversible

| PUNTAS | | |
|--------|-------------------|---|
| | Planas 8 y 10 mm | 2 |
| | De cruz PH2 y PH3 | 2 |

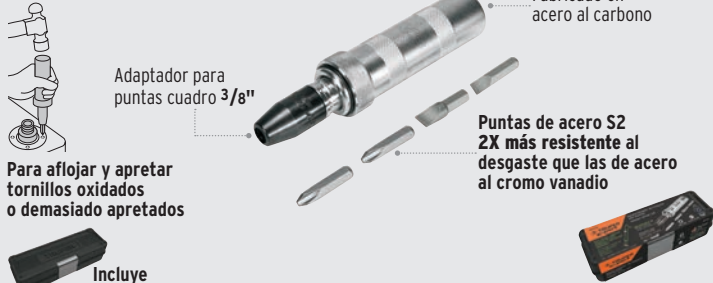

Para aflojar y apretar tornillos oxidados o demasiado apretados

Incluye estuche

Puntas de acero S2 **2X más resistente** al desgaste que las de acero al cromo vanadio

Fabricado en acero al carbono

Exceden la norma: puntas planas y de cruz: ASME-B107.600

| CÓDIGO | CLAVE | NC |
|--------|----------|----|
| 101176 | DIMP-38X | 2 |

CAJA 2 / MÁSTER 8

Desarmador tipo ratchet con 42 puntas y 14 dados **TRUPER**

1/4"

NUEVO

-100% Mayor resistencia al torque (18 lb-ft)

Puntas de acero al cromo vanadio **2X más resistente** al desgaste que el acero al carbono

| CONTENIDO | | |
|-----------|---|----|
| | Puntas planas 3 a 7 mm | 9 |
| | Puntas de cruz PH0 a PH3 | 10 |
| | Puntas torx T10 a T40 | 9 |
| | Puntas pozidriv PZ0 a PZ3 | 7 |
| | Puntas hexagonales 2 a 6 mm | 7 |
| | Dados de caja (7) 5 a 11 mm (7) 3/16" a 7/16" | 14 |
| | Extensión flexible 21 cm | 1 |
| | Desarmador tipo ratchet | 1 |



Acero al cromo

Exceden la norma: puntas planas y de cruz: ASME-B107.600

| CÓDIGO | CLAVE | NC |
|--------|--------|----|
| 18220 | JDM-58 | 2 |

CAJA 3 / MÁSTER 24

Desarmador con 33 puntas **TRUPER**

\$ 1/4"

| CONTENIDO | | |
|-----------|----------------------------------|---|
| | Puntas planas 3.5 a 7 mm | 5 |
| | Puntas de cruz PH0 a PH3 | 4 |
| | Puntas cuadradas S1 a S3 | 3 |
| | Puntas torx T5 a T40 | 9 |
| | Puntas pozidriv PZ0 a PZ3 | 4 |
| | Puntas hexagonales 5/64" a 9/32" | 8 |
| | Desarmador | 1 |

Puntas de acero al cromo vanadio **2X más resistente** al desgaste que el acero al carbono



Porta puntas magnético

Exceden la norma: puntas planas y de cruz: ASME-B107.600

| CÓDIGO | CLAVE | NC |
|--------|--------|----|
| 13595 | DMP-33 | 2 |

CAJA 4 / MÁSTER 24

Desarmador con 2 puntas dobles y barra con 2 cajas hexagonales **TRUPER**

-6 Funciones

\$ 1/4"

| CONTENIDO | | |
|-----------|----------------------------|---|
| | Puntas planas 3/16" y 1/4" | 2 |
| | Puntas de cruz PH1 y PH2 | 2 |
| | Cajas hexagonales | 2 |
| | Desarmador | 1 |

Puntas de acero al cromo vanadio **2X más resistente** al desgaste que el acero al carbono

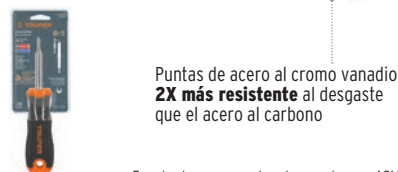

Exceden la norma: puntas planas y de cruz: ASME-B107.600

| CÓDIGO | CLAVE | NC |
|--------|-------|----|
| 14200 | DT-4 | 2 |

CAJA 6 / MÁSTER 36

Desarmador tipo trompo con ratchet y 6 puntas dobles **TRUPER**

\$ 1/4"

| CONTENIDO | | |
|-----------|----------------------------|---|
| | Puntas planas 3/16" y 1/4" | 2 |
| | Puntas de cruz PH0 a PH3 | 4 |
| | Puntas torx T10 a T40 | 6 |
| | Desarmador tipo trompo | 1 |

Mango que almacena las puntas

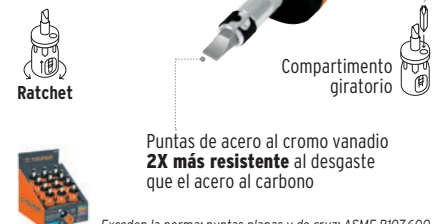

Compartimento giratorio

Puntas de acero al cromo vanadio **2X más resistente** al desgaste que el acero al carbono

Exceden la norma: puntas planas y de cruz: ASME-B107.600

| CÓDIGO | CLAVE | NC |
|--------|----------|----|
| 18193 | DTROM-12 | 2 |

CAJA 12 / MÁSTER 48

Desarmador tipo ratchet con 35 puntas y 18 dados **PRETUL**

\$ 1/4"

-Resistencia de 11 lb-ft de torque

| CONTENIDO | | |
|-----------|---|----|
| | Puntas planas 5/32" a 9/32" | 4 |
| | Puntas de cruz (4) PH0 a PH3 (6) #2 | 10 |
| | Puntas cuadradas S1 a S3 | 3 |
| | Puntas torx T10 a T40 | 8 |
| | Puntas hexagonales (5) 1/8" a 1/4" (5) 2 a 6 mm | 10 |
| | Dados (9) 3/16" a 1/2" (9) 5 a 13 mm | 18 |
| | Adaptador para puntas | 2 |
| | Desarmador tipo ratchet | 1 |
| | Organizadores | 5 |

Puntas de acero al cromo vanadio **2X más resistente** al desgaste que el acero al carbono

Dados de acero al carbono



Porta puntas magnético

| CÓDIGO | CLAVE | NC |
|--------|---------|----|
| 22976 | AUTO-61 | 2 |

CAJA 6 / MÁSTER 24

Desarmador tipo ratchet con 6 puntas y 7 dados **PRETUL**

\$ 1/4"

-Resistencia de 11 lb-ft de torque

| CONTENIDO | | |
|-----------|----------------------------|---|
| | Puntas planas 3/16" y 1/4" | 2 |
| | Puntas de cruz PH1 y PH2 | 2 |
| | Puntas torx T15 y T20 | 2 |
| | Dados de caja 1/2" a 3/16" | 7 |
| | Desarmador tipo ratchet | 1 |
| | Organizadores | 2 |

Puntas de acero al cromo vanadio **2X más resistente** al desgaste que el acero al carbono



Porta puntas magnético

| CÓDIGO | CLAVE | NC |
|--------|---------|----|
| 22974 | DES-14P | 2 |

CAJA 6 / MÁSTER 24

Desarmador con 6 puntas **PRETUL**

\$ 1/4"

| CONTENIDO | | |
|-----------|-----------------------------|---|
| | Puntas planas 3/16" y 9/32" | 2 |
| | Puntas de cruz PH1 y PH2 | 2 |
| | Puntas pozidriv PZ1 y PZ2 | 2 |
| | Desarmador | 1 |
| | Organizador | 1 |

Puntas de acero al cromo vanadio **2X más resistente** al desgaste que el acero al carbono



Porta puntas magnético

| CÓDIGO | CLAVE | NC |
|--------|--------|----|
| 21372 | DES-6P | 2 |

CAJA 6 / MÁSTER 60

Desarmador de joyero con 30 puntas y extensión TRUPER

-Para electrónica y trabajos de precisión

- PUNTAS**
- 9 Planas 0.7 a 4 mm
 - 4 De cruz PH000 a PH1
 - 3 Torx T4 a T6
 - 5 Torx con seguro T7 a T15
 - 8 Hexagonales 0.7 a 4 mm
 - 1 Estrella 0.8 mm

Producto mejorado
Ahora con mango ergonómico antideslizante



Puntas de acero al cromo vanadio **2X más resistente** al desgaste que el acero al carbono

| CÓDIGO | CLAVE | NC |
|--------|--------|----|
| 14162 | JOY-32 | 2 |

CAJA 3 / MÁSTER 30

Desarmador de joyero con 28 puntas TRUPER

-Para electrónica y trabajos de precisión

PUNTAS

- 5 Planas 0.7 a 2 mm
- 4 De cruz PH000 a PH1
- 4 Torx T4 a T7
- 5 Hexagonales 0.7 a 2 mm
- 3 Pozidriv PZ00 a PZ1
- 2 Estrellas 0.8, 2 mm
- 1 Triwing 3
- 1 Redonda 1
- 1 Llave 2.6
- 1 Cuadrada S0
- 1 Triángulo 3

Producto mejorado
Ahora con mango ergonómico antideslizante



Puntas de acero al cromo vanadio **2X más resistente** al desgaste que el acero al carbono

| CÓDIGO | CLAVE | NC |
|--------|--------|----|
| 14160 | JOY-29 | 2 |

CAJA 4 / MÁSTER 32

Desarmador de joyero con 16 puntas TRUPER

-Para electrónica y trabajos de precisión

PUNTAS

- 4 Planas 1 a 3 mm
- 4 De cruz PH000 a PH1
- 7 Torx T4 a T10
- 1 Estrella 0.8 mm

Producto mejorado
Ahora con mango ergonómico antideslizante



Puntas de acero al cromo vanadio **2X más resistente** al desgaste que el acero al carbono

| CÓDIGO | CLAVE | NC |
|--------|--------|----|
| 14159 | JOY-17 | 2 |

CAJA 4 / MÁSTER 32

Desarmador de joyero con 42 puntas TRUPER

-Para electrónica y trabajos de precisión

- PUNTAS**
- 9 Planas 0.7 a 3.5 mm
 - 5 De cruz PH000 a PH2
 - 8 Torx T4 a T15
 - 5 Torx con seguro T7 a T15
 - 7 Hexagonales 0.7 a 3 mm
 - 3 Pozidriv PZ00 a PZ1
 - 1 Estrella 0.8 mm
 - 1 Triwing 3
 - 1 Redonda 1
 - 1 Llave 2.6
 - 1 Triángulo 3

Producto mejorado
Ahora con mango ergonómico antideslizante



Puntas de acero al cromo vanadio **2X más resistente** al desgaste que el acero al carbono

| CÓDIGO | CLAVE | NC |
|--------|--------|----|
| 14163 | JOY-43 | 2 |

CAJA 2 / MÁSTER 30

Juego con 15 desarmadores de joyero TRUPER

-Para electrónica y trabajos de precisión

- Longitud de barra: **40 mm**
- Largo desarmador: **135 mm**

Producto mejorado
Mango ergonómico y puntas de acero S2

DESARMADORES

- 1 Plano 1.8 mm
- 4 De cruz PH00 a PH1
- 8 Torx T1 a T8
- 1 Triwing Y000
- 1 Pentalobe PL1

Cabeza extra larga para diferentes posiciones y giro suave



Diseño de mango con tapa rotativa que facilita el giro y permite mayor control

Puntas de **acero S2** **2X más resistentes** al desgaste que las de acero al cromo vanadio

| CÓDIGO | CLAVE | NC |
|--------|--------|----|
| 14205 | JOY-15 | 2 |

CAJA 2 / MÁSTER 36

Juego con 6 desarmadores de joyero TRUPER

-Para electrónica y trabajos de precisión

- Longitud de barra: **40 mm**
- Largo desarmador: **135 mm**

Producto mejorado
Mango ergonómico y puntas de acero S2

DESARMADORES

- 1 Plano 1.8 mm
- 2 De cruz PH00 a PH0
- 2 Torx T4 y T5
- 1 Triwing Y000

Cabeza extra larga para diferentes posiciones y giro suave



Puntas de **acero S2** **2X más resistentes** al desgaste que las de acero al cromo vanadio

| CÓDIGO | CLAVE | NC |
|--------|-------|----|
| 14202 | JOY-6 | 2 |

CAJA 4 / MÁSTER 36

Juego con 15 desarmadores de joyero PRETUL

-Para electrónica y trabajos de precisión

- DESARMADORES**
- 3 Planos 1.4 a 2.4 mm
 - 3 De cruz PH00 a PH1
 - 6 Torx T5 a T10
 - 3 Hexagonales 1.5 a 2.5 mm

Mango antideslizante

Cabeza giratoria



Puntas de acero al cromo vanadio **2X más resistente** al desgaste que el acero al carbono

| CÓDIGO | CLAVE | NC |
|--------|----------|----|
| 21383 | J-DEJ-15 | 2 |

CAJA 3 / MÁSTER 36

Juego con 6 desarmadores de joyero PRETUL

-Para electrónica y trabajos de precisión

- DESARMADORES**
- 4 Planos 1.4 a 3 mm
 - 2 De cruz PH0 a PH1

Cabeza giratoria



Mango antideslizante

Puntas de acero al cromo vanadio **2X más resistente** al desgaste que el acero al carbono

| CÓDIGO | CLAVE | NC |
|--------|---------|----|
| 21381 | J-DEJ-6 | 2 |

CAJA 4 / MÁSTER 72

Juego con 6 desarmadores de joyero, mango metálico PRETUL

-Para electrónica y trabajos de precisión

- DESARMADORES**
- 3 Planos 0.8 a 2 mm
 - 3 De cruz PH0 a PH2

Cabeza giratoria



Puntas de acero al alto carbono

Mango metálico

Cabeza giratoria

| CÓDIGO | CLAVE | NC |
|--------|----------|----|
| 21382 | J-DEJ-6P | 2 |

CAJA 4 / MÁSTER 36

D Dobladores de tubo

Dobladores de tubo conduit **TRUPER**

-Cuerpo robusto, fundidos en hierro dúctil



Base roscada NPT para sujetar el maneral

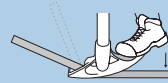

Pedal ancho y antideslizante para un mejor apalancamiento y mayor estabilidad



Marcas en alto relieve para alinear de forma rápida y fácil

Para mejores resultados en **tubos delgados** o **ángulos cerrados** se recomienda rellenar por completo el interior del tubo con arena fina y seca, sellando los extremos



ÁNGULOS DE DOBLEZ DE 30° A 90°

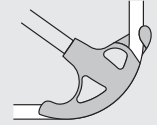

Doblez recto

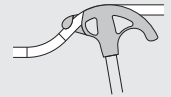

Doblez en S

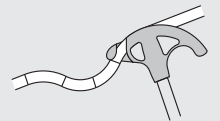

Doblez triple

| Código: | 12847 | 12846 | 12845 |
|--|-------------------|---------------------|---------------------|
| Clave: | DOTU-75100 | DOTU-5075 | DOTU-50 |
| Para tubo diámetro: | 1" (25 mm) | 3/4" (19 mm) | 1/2" (13 mm) |
| Para maneral diámetro: | 35 mm | 35 mm | 27 mm |
| Capacidad para tubos de pared delgada: | 1" | 3/4" | 1/2" |
| Capacidad para tubos de pared gruesa: | 3/4" | 1/2" | N/A |
| | NC 2 | NC 2 | NC 2 |
| Caja / Máster: | 1/6 | 1/6 | 1/6 |

Dobladores hidráulicos para tubos **TRUPER**

-Para trabajo pesado en tubos hidráulicos de gas y conduit

-Dados de hierro nodular para mayor resistencia



Rodillos de ajuste para facilitar el doblez

Para mejores resultados en **tubos delgados** o **ángulos cerrados** se recomienda rellenar por completo el interior del tubo con arena fina y seca, sellando los extremos

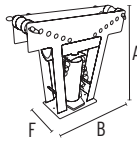

Presión máxima:

16 t

12 t

12 t

| Código: | 12884 | 12883 | 12882 |
|--------------------|--|------------------------------------|------------------------------------|
| Clave: | DTH-16 | DTH-12 | DTH-12X |
| Capacidad de tubo: | 1/2" a 3" hasta cédula 40 | 1/2" a 2" hasta cédula 30 | |
| Dados incluidos: | 1/2", 3/4", 1", 1 1/4", 1 1/2", 2", 2 1/2", 3" | 1/2", 3/4", 1", 1 1/4", 1 1/2", 2" | 1/2", 3/4", 1", 1 1/4", 1 1/2", 2" |
| Altura ajustable: | 35 a 60 cm (14" a 24") | | 41 a 58 cm (16" a 23") |
| Dimensiones: | B 30 x A 73 x F 18 cm | B 27 x A 61 x F 16 cm | B 70 x A 12 x F 64 cm |
| | NC 2 | NC 2 | NC 2 |
| Caja: | 1 | 1 | 1 |

Discos flap, alto rendimiento, respaldo de fibra de vidrio TRUPER

- Para rectificado de soldadura, desbaste y limpieza de superficies metálicas.
- Deja un acabado uniforme y semipulido.

Fabricados con lija de zirconia y cerámica

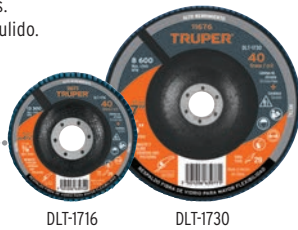

Respaldo fibra de vidrio para mayor flexibilidad

Tipo 29

Acero

Hierro

Para amoladora

Discos flap, respaldo de fibra de vidrio PRETUL

- Para rectificado de soldadura, desbaste y limpieza de superficies metálicas.
- Deja un acabado uniforme y semipulido.

Fabricados con lija de zirconia



Respaldo fibra de vidrio para mayor flexibilidad

Tipo 29

Acero

Hierro

Para amoladora

| CÓDIGO | CLAVE | GRANO | DIÁMETRO INTERIOR | VELOCIDAD MÁXIMA | NC |
|----------------------------------|----------|-------|-------------------|------------------|----|
| DIÁMETRO 4 1/2" (11.5 cm) | | | | | |
| 11673 | DLT-1716 | 40 | 7/8" | 13,300 rpm | 2 |
| 11674 | DLT-1717 | 60 | 7/8" | 13,300 rpm | 2 |
| 11688 | DLT-1718 | 80 | 7/8" | 13,300 rpm | 2 |
| 11675 | DLT-1719 | 120 | 7/8" | 13,300 rpm | 2 |
| CAJA 5 / MÁSTER 200 | | | | | |
| DIÁMETRO 7" (18 cm) | | | | | |
| 11676 | DLT-1730 | 40 | 7/8" | 8,600 rpm | 2 |
| 11677 | DLT-1731 | 60 | 7/8" | 8,600 rpm | 2 |
| 11689 | DLT-1732 | 80 | 7/8" | 8,600 rpm | 2 |
| 11678 | DLT-1733 | 120 | 7/8" | 8,600 rpm | 2 |
| CAJA 5 / MÁSTER 80 | | | | | |

| CÓDIGO | CLAVE | GRANO | DIÁMETRO INTERIOR | VELOCIDAD MÁXIMA | NC |
|----------------------------------|----------|-------|-------------------|------------------|----|
| DIÁMETRO 4 1/2" (11.5 cm) | | | | | |
| 22350 | DLP-2716 | 40 | 7/8" | 13,300 rpm | 2 |
| 22351 | DLP-2717 | 60 | 7/8" | 13,300 rpm | 2 |
| 22352 | DLP-2718 | 80 | 7/8" | 13,300 rpm | 2 |
| CAJA 10 / MÁSTER 200 | | | | | |
| DIÁMETRO 7" (18 cm) | | | | | |
| 22353 | DLP-2730 | 40 | 7/8" | 8,600 rpm | 2 |
| 22354 | DLP-2731 | 60 | 7/8" | 8,600 rpm | 2 |
| 22355 | DLP-2732 | 80 | 7/8" | 8,600 rpm | 2 |
| CAJA 5 / MÁSTER 80 | | | | | |

Piedras para amoladora de banco, óxido de aluminio TRUPER

- Para desbaste y afilado
- Usos generales



NC 2



Para amoladora de banco

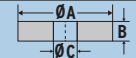

| Código: | 12402 | 12401 | 16412 | 16411 | 16382 | 16381 | 16349 | 16348 | 16358 | |
|-------------------|-----------|-----------|-----------|-----------|-------------|-------------|------------|------------|------------|--|
| Clave: | PIES-1060 | PIES-1036 | PIES-8160 | PIES-8136 | PIES-6160 | PIES-6136 | PIES-63460 | PIES-63436 | PIES-53436 | |
| Diámetro (A): | 10" | 10" | 8" | 8" | 6" | 6" | 6" | 6" | 5" | |
| Grano: | 60 | 36 | 60 | 36 | 60 | 36 | 60 | 36 | 36 | |
| Espesor (B): | 1 1/4" | 1 1/4" | 1" | 1" | 1" | 1" | 3/4" | 3/4" | 3/4" | |
| Barreno (C): | 1 1/4" | 1 1/4" | 1" | 1" | 1" | 1" | 1" | 1" | 1/2" | |
| Velocidad máxima: | 2,700 rpm | 2,700 rpm | 3,300 rpm | 3,300 rpm | 4,500 rpm | 4,500 rpm | 4,500 rpm | 4,500 rpm | 5,400 rpm | |
| Adaptadores: | N/A | | | | 1/2" - 5/8" | 5/8" - 3/4" | 3/4" - 1" | | | |
| Caja / Máster: | 2 / 6 | | | 6 / 12 | | | 6 / 24 | | | |

Piedras para amoladora de banco, carburo de silicio 6" TRUPER

- Para desbaste y afilado



NC 2



Para amoladora de banco

| Código: | 16405 | 16407 |
|-------------------|-------------|-------------|
| Clave: | PIES-63460T | PIES-6160T |
| Grano: | 60 | 60 |
| Espesor: | 3/4" | 1" |
| Barreno: | 1" | 1" |
| Velocidad máxima: | 4,500 rpm | 4,500 rpm |
| Adaptadores: | 1/2" - 5/8" | 5/8" - 3/4" |
| | | 3/4" - 1" |
| Caja / Máster: | 6 / 24 | |

PIEDRAS ABRASIVAS PARA AMOLADORA DE BANCO

| PIEDRA | MATERIAL | TIPO | USO | APLICACIÓN |
|--------|--------------------|--------|-----------------------------|--|
| | Óxido de aluminio | Tipo 1 | General | Ideales para desbastar, afilar y rectificar aceros en general, hierro forjado, fierro negro, acero al carbono, para materiales ferrosos. |
| | Carburo de silicio | Tipo 1 | Alto rendimiento y duración | Ideales para desbastar y rectificar herramientas de carburo de tungsteno, para un afilado de alta precisión. Excelentes resultados en materiales no ferrosos como bronce, latón y cobre. |

D Discos para corte de metal 14" y de diamante

Cortadora / tronzadora de metal en pág. 166

Disco abrasivo para corte de metal 14"

TRUPER expert



Tipo 41

2X más durable que los discos Truper

Máxima durabilidad



Óxido de aluminio

Paquete con 5 piezas



Cortadora / tronzadora de metal

Discos abrasivos para corte de metal 14"

Tipo 41

TRUPER

PRETUL

Alta durabilidad



Óxido de aluminio



Paquete con 5 piezas



Paquete con 5 piezas



Cortadora / tronzadora de metal

| Código: | 11567 | 12568 | 22561 |
|-------------------|-----------|-----------|----------|
| Clave: | ABT-742 | ABT-739 | ABT-758P |
| Espesor: | 3 mm | 2.8 mm | |
| Velocidad máxima: | 4,400 rpm | 4,400 rpm | |
| Eje: | 1" | 1" | |
| | NC 2 | NC 2 | NC 2 |
| Caja / Máster: | 5 / 30 | 5 / 30 | |

Discos de diamante para corte de metal

TRUPER

- Incluyen reductores (excepto DID-4140)
7/8" - 5/8", 7/8" - 3/4"

Tipo 41



10X más durable que los discos abrasivos

NUEVOS

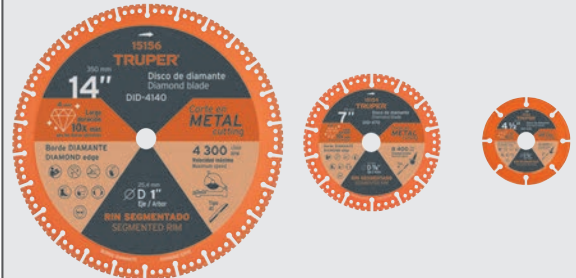

Cortadora / tronzadora de metal



Para amoladora



| Código: | 15156 | 15154 | 15152 |
|--------------------|-----------|-----------|------------|
| Clave: | DID-4140 | DID-470 | DID-445 |
| Diámetro: | 14" | 7" | 4 1/2" |
| Velocidad máxima: | 4,300 rpm | 8,400 rpm | 13,200 rpm |
| Borde de diamante: | 4 mm | 2.8 mm | 1.6 mm |
| Eje: | 1" | 7/8" | 7/8" |
| | NC 2 | NC 2 | NC 2 |
| Caja / Máster: | 1 / 4 | 2 / 10 | 2 / 10 |

D Discos abrasivos para corte y desbaste de metal

Discos abrasivos para corte de metal, alta durabilidad, tipo 47

TRUPER

- Eje: 7/8"

Tipo 41

| CÓDIGO | CLAVE | ESPESOR | DIÁM. | VELOCIDAD | CAJA | MÁSTER | NC |
|--------|---------|---------|--------|------------|------|--------|----|
| 10664 | ABT-786 | 2 mm | 4 1/2" | 13,200 rpm | 5 | 30 | 2 |
| 10665 | ABT-787 | 2 mm | 7" | 8,500 rpm | 5 | 30 | 2 |
| 12572 | ABT-791 | 2.5 mm | 9" | 6,600 rpm | 5 | 30 | 2 |

Óxido de aluminio



Corte

Paquete con 5 piezas

Discos abrasivos para desbaste de metal, alta durabilidad, tipo 27

TRUPER

- Eje: 7/8"

Tipo 27

| CÓDIGO | CLAVE | ESPESOR | DIÁM. | VELOCIDAD | CAJA | MÁSTER | NC |
|--------|---------|---------|--------|------------|------|--------|----|
| 12565 | ABT-774 | 6.5 mm | 4 1/2" | 13,200 rpm | 5 | 30 | 2 |
| 12567 | ABT-999 | 6.5 mm | 7" | 8,600 rpm | 5 | 30 | 2 |
| 10667 | ABT-779 | 6.5 mm | 9" | 6,700 rpm | 5 | 30 | 2 |

Óxido de aluminio



Desbaste

Paquete con 5 piezas

Discos abrasivos para desbaste de metal, tipo 27

PRETUL

- Eje: 7/8"

Tipo 27

| CÓDIGO | CLAVE | ESPESOR | DIÁM. | VELOCIDAD | CAJA | MÁSTER | NC |
|--------|---------|---------|--------|------------|------|--------|----|
| 29955 | ABT-560 | 6.5 mm | 4 1/2" | 13,300 rpm | 5 | 30 | 2 |
| 29956 | ABT-561 | 6.5 mm | 7" | 8,500 rpm | 5 | 30 | 2 |
| 29957 | ABT-562 | 6.5 mm | 9" | 6,650 rpm | 5 | 30 | 2 |

Óxido de aluminio



Desbaste

Paquete con 5 piezas

Discos abrasivos para corte **extrafino** de metal, **máxima durabilidad** **TRUPER Expert**

- Eje: 7/8"
- Para metal y acero inoxidable

11899
11901
11974



Tipo 41



Linea **Sable**
cortan+ rápido limpio

2X más durable que los discos Truper



| CÓDIGO | CLAVE | ESPEJOR | DIÁM. | VELOCIDAD | PIEZAS POR PAQUETE | MÁSTER | NC |
|--------|-------------|---------|--------|------------|--------------------|--------|----|
| 11899 | DICOF-4510X | 1 mm | 4 1/2" | 13,300 rpm | 5 | 60 | 2 |
| 11901 | DICOF-4512X | 1.2 mm | 4 1/2" | 13,300 rpm | 5 | 60 | 2 |
| 11974 | DICOF-4516X | 1.6 mm | 4 1/2" | 13,300 rpm | 5 | 60 | 2 |
| 11998 | DICOF-7015X | 1.5 mm | 7" | 8,500 rpm | 5 | 60 | 2 |
| 11999 | DICOF-9020X | 2 mm | 9" | 6,650 rpm | 5 | 60 | 2 |

Discos abrasivos para corte **extrafino** de metal, **alta durabilidad** **TRUPER**

- Eje: 7/8" (excepto: DICOF-3010: 3/8")



CE (excepto DICOF-3010)

Linea **Sable**
cortan+ rápido limpio

DICOF-3010
Para rectificadora neumática recta



| CÓDIGO | CLAVE | ESPEJOR | DIÁM. | VELOCIDAD | PIEZAS POR PAQUETE | MÁSTER | NC |
|--------|------------|---------|--------|------------|--------------------|--------|----|
| 12544 | DICOF-3010 | 1 mm | 3" | 20,000 rpm | 5 | 200 | 2 |
| 12545 | DICOF-4510 | 1 mm | 4 1/2" | 13,300 rpm | 20 | 120 | 2 |
| 11584 | DICOF-4512 | 1.2 mm | 4 1/2" | 13,300 rpm | 20 | 120 | 2 |
| 11585 | DICOF-4516 | 1.6 mm | 4 1/2" | 13,300 rpm | 10 | 60 | 2 |
| 12546 | DICOF-7015 | 1.5 mm | 7" | 8,500 rpm | 10 | 60 | 2 |
| 11586 | DICOF-7020 | 2 mm | 7" | 8,500 rpm | 10 | 60 | 2 |
| 11587 | DICOF-9020 | 2 mm | 9" | 6,650 rpm | 10 | 60 | 2 |

Discos abrasivos para corte **extrafino** de **acero inoxidable**, **alta durabilidad** **TRUPER**

- Eje: 7/8"



Linea **Sable**
cortan+ rápido limpio

Libre de hierro, azufre y cloro para no contaminar el acero inoxidable



| CÓDIGO | CLAVE | ESPEJOR | DIÁM. | VELOCIDAD | PIEZAS POR PAQUETE | MÁSTER | NC |
|--------|-------------|---------|--------|------------|--------------------|--------|----|
| 11635 | DICOF-4510I | 1 mm | 4 1/2" | 13,200 rpm | 5 | 30 | 2 |
| 11637 | DICOF-7018I | 2 mm | 7" | 8,600 rpm | 5 | 30 | 2 |
| 12571 | DICOF-9020I | 2 mm | 9" | 6,700 rpm | 5 | 30 | 2 |

Discos abrasivos para corte **extrafino** de metal **PRETUL**

- Eje: 7/8"
- Para cortes rápidos y limpios



Linea **Sable**
cortan+ rápido limpio



| CÓDIGO | CLAVE | ESPEJOR | DIÁM. | VELOCIDAD | PIEZAS POR PAQUETE | MÁSTER | NC |
|--------|-------------|---------|--------|------------|--------------------|--------|----|
| 22348 | DICOF-4510P | 1 mm | 4 1/2" | 13,200 rpm | 20 | 140 | 2 |
| 22344 | DICOF-4512P | 1.2 mm | 4 1/2" | 13,200 rpm | 20 | 140 | 2 |
| 22345 | DICOF-4516P | 1.6 mm | 4 1/2" | 13,200 rpm | 20 | 120 | 2 |
| 22349 | DICOF-7015P | 1.5 mm | 7" | 8,600 rpm | 10 | 60 | 2 |
| 22346 | DICOF-7020P | 2 mm | 7" | 8,600 rpm | 10 | 60 | 2 |
| 22347 | DICOF-9020P | 2 mm | 9" | 6,600 rpm | 10 | 60 | 2 |

Disco abrasivo para corte **extrafino multimaterial**, 4 1/2" **TRUPER**

- Eje: 7/8"



Linea **Sable**
cortan+ rápido limpio



La foto de este producto no está a escala



| CÓDIGO | CLAVE | ESPEJOR | DIÁM. | VELOCIDAD | ESTUCHE | MÁSTER | NC |
|--------|-------------|---------|--------|------------|---------|--------|----|
| 18651 | DICOF-4510M | 1 mm | 4 1/2" | 13,200 rpm | 10 | 60 | 2 |

Disco de carburo de tungsteno **multimaterial**, 4 1/2" **TRUPER**

- Eje: 7/8"
- Velocidad y seguridad en el corte



Linea **Sable**
cortan+ rápido limpio



La foto de este producto no está a escala



| CÓDIGO | CLAVE | ESPEJOR | DIÁM. | VELOCIDAD | ESTUCHE | MÁSTER | NC |
|--------|---------|---------|--------|------------|---------|--------|----|
| 12134 | DITU-45 | 1.2 mm | 4 1/2" | 12,000 rpm | 2 | 10 | 2 |

Llave para adaptadores de disco **TRUPER**

- Para ser usada con adaptadores milimétricos y estándar
- Distancia entre barrenos: 32 y 35 mm

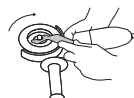

Fabricada en acero al manganeso



| CÓDIGO | CLAVE | NC |
|--------|-------|----|
| 10545 | LLUDA | 2 |

CAJA 6 / MÁSTER 36

Discos de diamante: el tipo de borde determinará el acabado y velocidad de corte

RIN CONTINUO



Cortes limpios, excelente acabado sin despostillar.

Corte:
Extra fino

LOSETA

AZULEJO

MÁRMOL

Sección abrasiva

Discos diamantados **rín continuo, acabado fino TRUPER**

- Reductores: 7/8" - 5/8" 7/8" - 3/4"
- Eje: 7/8"



Corte



No despostillan



| Código: | 11579 | 12977 | 11578 |
|-------------------|----------------|------------------|----------------|
| Clave: | DID-170 | DID-145 | DID-140 |
| Diámetro: | 7" (18 cm) | 4 1/2" (11.5 cm) | 4" (10 cm) |
| Velocidad máxima: | 8,600 rpm | 13,300 rpm | 14,500 rpm |
| Espesor: | 2.2 mm | 1.6 mm | 1.6 mm |
| Sección abrasiva: | 6.5 mm | 5 mm | 5 mm |
| Caja / Máster: | 2 / 10 | 4 / 40 | 4 / 40 |

RIN TURBO



Cortes con óptimo acabado a gran velocidad

Corte:
Fino

LOSETA

MÁRMOL

CONCRETO

PIEDRA

Sección abrasiva

Discos diamantados **rín turbo, usos generales**

- Sistema de enfriamiento y reducción de ruido
- Reductores: 7/8" - 5/8" 7/8" - 3/4"
- Eje: 7/8"

TRUPER



NC 2

PRETUL



NC 2



Corte

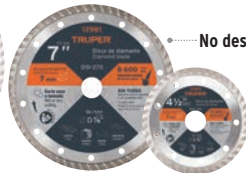
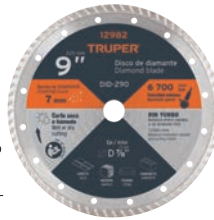

No despostillan



| Código: | 12982 | 12981 | 12980 | 12979 | 27018 | 27017 | 27016 |
|-------------------|----------------|----------------|------------------|----------------|-----------------|------------------|-----------------|
| Clave: | DID-290 | DID-270 | DID-245 | DID-240 | DID-270P | DID-245P | DID-240P |
| Diámetro: | 9" (23 cm) | 7" (18 cm) | 4 1/2" (11.5 cm) | 4" (10 cm) | 7" (18 cm) | 4 1/2" (11.5 cm) | 4" (10 cm) |
| Velocidad máxima: | 6,700 rpm | 8,600 rpm | 13,300 rpm | 14,500 rpm | 8,400 rpm | 13,300 rpm | 14,500 rpm |
| Espesor: | 3 mm | 2.8 mm | 2.2 mm | | 1.6 mm | 1.2 mm | |
| Sección abrasiva: | 7 mm | | | | 7.5 mm | | |
| Caja / Máster: | 2 / 10 | 4 / 40 | 2 / 10 | 2 / 10 | 4 / 40 | 2 / 10 | 2 / 10 |

RIN SEGMENTADO



Máxima velocidad de corte. Alto rendimiento.

Corte:
Rápido

CONCRETO

BLOCK

LADRILLO

PIEDRA

Sección abrasiva

Discos diamantados **rín segmentado, cortes rápidos**

- No se recomiendan para loseta o mármol
- Reductores: 7/8" - 5/8" 7/8" - 3/4"
- Eje: 7/8"

TRUPER



NC 2

PRETUL



NC 2



Corte

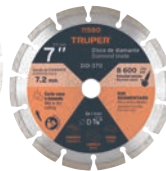

| Código: | 12976 | 11580 | 11582 | 11581 | 27033 | 27032 | 27031 |
|-------------------|----------------|----------------|------------------|----------------|-----------------|------------------|-----------------|
| Clave: | DID-390 | DID-370 | DID-345 | DID-340 | DID-370P | DID-345P | DID-340P |
| Diámetro: | 9" (23 cm) | 7" (18 cm) | 4 1/2" (11.5 cm) | 4" (10 cm) | 7" (18 cm) | 4 1/2" (11.5 cm) | 4" (10 cm) |
| Velocidad máxima: | 6,700 rpm | 8,600 rpm | 13,300 rpm | 14,500 rpm | 8,400 rpm | 13,300 rpm | 14,500 rpm |
| Espesor: | 2.7 mm | 2.5 mm | 2.1 mm | | 1.6 mm | 1.2 mm | |
| Sección abrasiva: | 7.2 mm | | 10 mm | | 7.2 mm | 7 mm | |
| Caja / Máster: | 2 / 10 | 4 / 40 | 2 / 10 | 2 / 10 | 4 / 40 | 2 / 10 | 2 / 10 |

PORCELANATO

Máxima durabilidad en materiales duros, excelente acabado sin despostrar

Corte:
Extra fino

LOSETA

MÁRMOL

AZULEJO

OBSIDIANA

Sección abrasiva

Disco diamantado, corte de piso de porcelanato, 4 1/2" TRUPER®

Incluye reductores:
7/8" - 5/8" 7/8" - 3/4"

80% Mayor durabilidad que los discos de rin continuo

ESPECIFICACIONES
Eje: 7/8"
Vel. máx: 13,200 rpm
Espesor: 1.3 mm
Sección abrasiva: 10 mm

La foto de este producto no está a escala

Para cortes precisos y limpios a 45°, ideal para unión de pisos

La foto de este producto no está a escala

| CÓDIGO | CLAVE | NC |
|--------|---------|----|
| 15196 | DID-545 | 2 |

CAJA 2 / MÁSTER 10

Copas de diamante turbo, usos generales TRUPER®

NUEVOS Para amoladora

- Excelente velocidad de remoción
- Para desbastar, pulir, nivelar, limpiar superficies de concreto, ladrillo, mármol, bloque no abrasivo y piedra

Desbaste en seco o húmedo

Cuerpo fabricado en acero al carbono

ESPECIFICACIONES
Eje: 7/8"
Sección abrasiva: 7 mm

La foto de este producto no está a escala

| CÓDIGO | CLAVE | DIÁM. | VELOCIDAD MAX. | NO. DE SEGMENTOS | PESO | NC |
|--------|----------|------------|----------------|------------------|---------|----|
| 12258 | CDT-2168 | 4" (10 cm) | 14,500 rpm | 24 | 412 g | 2 |
| 12259 | CDT-2169 | 7" (18 cm) | 8,600 rpm | 40 | 1,165 g | 2 |

CAJA 1 / MÁSTER 4

Desatorador tipo barreno TRUPER®

- Guía de acero al carbono

15 m

| Código: | 15150 |
|-------------------|-------------|
| Clave: | DECAB-150 |
| Ø Tuberías hasta: | 5" (125 mm) |
| | NC 2 |
| Caja / Máster: | 1 / 3 |

Desatorador de tambor TRUPER®

- Guía de acero al carbono con embobinado compacto que evita deformaciones por torsión y facilita el desplazamiento
- Seguro de liberación rápida

7.6 m

| Código: | 12279 |
|-------------------|------------|
| Clave: | DECA-25 |
| Ø Tuberías hasta: | 2" (50 mm) |
| | NC 2 |
| Caja / Máster: | 1 / 4 |

Desatoradores de tambor PRETUL®

- Para tuberías domésticas
- Guía de acero al carbono

7.6 m **4.5 m**

| Código: | 22881 | 22880 |
|-------------------|----------------|----------------|
| Clave: | DECA-25P | DECA-15P |
| Ø Tuberías hasta: | 1 1/2" (38 mm) | 1 1/2" (38 mm) |
| | NC 2 | NC 2 |
| Caja / Máster: | 4 / 12 | |

Limpiador de drenaje PRETUL®

- Guía de acero galvanizado

1.8 m

| Código: | 22882 |
|-------------------|----------------|
| Clave: | DECA-6P |
| Ø Tuberías hasta: | 1 1/2" (38 mm) |
| | NC 2 |
| Caja / Máster: | 5 / 100 |

Estante plástico uso pesado, 5 repisas ventiladas TRUPER®

Repisas en forma de panel que permiten una distribución uniforme de la carga para mayor estabilidad y resistencia

185 cm (73")

43 cm (17") 91 cm (36")

| Capacidad: | 340 kg |
|-------------------------------------|--------|
| Código: | 19943 |
| Clave: | EST-5 |
| Capacidad máx. de carga por repisa: | 70 kg |
| Peso: | 11 kg |
| | NC 2 |
| Pzas. por paquete: | 1 |

Estantes plásticos, 4 repisas PRETUL®

NUEVO

EST-4AP con repisas ventiladas para áreas en condiciones de humedad

140 cm (55")

44 cm (17") 92 cm (36")

| Capacidad: | 140 kg |
|-------------------------------------|---------|
| Código: | 20680 |
| Clave: | EST-4AP |
| Capacidad máx. de carga por repisa: | 35 kg |
| Peso: | 7 kg |
| | NC 2 |
| Pzas. por paquete: | 1 |

HECHO EN MÉXICO

123 cm (48 1/2")

36 cm (14") 56 cm (22")

| Capacidad: | 108 kg |
|-------------------------------------|--------|
| Código: | 25075 |
| Clave: | EST-4P |
| Capacidad máx. de carga por repisa: | 27 kg |
| Peso: | 3 kg |
| | NC 2 |
| Pzas. por paquete: | 1 |

E Engrapadoras

Engrapadoras / clavadoras tipo pistola, **trabajo pesado** TRUPER®

- Fácil recarga

Clavos 5/8" calibre 18

Grapas 0.6 mm de espesor

10 años GARANTÍA

Clavos compatibles CLANEU-18-15 en pág. 123

Gatillo ergonómico de fácil accionamiento, para engrapar con menor esfuerzo

- Acción suave con mayor fuerza de engrapado
- Presión ajustables
- Seguro de gatillo

Guía para engrapar cable



Cuerpo ligero de aluminio



Gancho para colgar del cinturón o almacenar



Cuerpo de acero cromado

Mango ergonómico

Engrapadoras tipo pistola, **trabajo ligero** TRUPER®

- Seguro de gatillo
- Fácil recarga

Grapas 0.5 mm de espesor

10 años GARANTÍA

- ET-21: Presión ajustable



| Código: | 17981 | 17964 | 17963 | 17977 |
|-------------------|---------------|------------------------------------|------------------|------------------|
| Clave: | ET-50X | ET-50 | ET-21 | ET-19 |
| Usos: | Revestimiento | Alfombra | Tapicería | Revestimiento |
| Grapas incluidas: | No incluidas | 500 Grapas 5/16" y 500 Grapas 1/2" | 200 Grapas 5/16" | 200 Grapas 5/16" |
| | | NC 2 | NC 2 | NC 2 |
| Caja / Máster: | 4 / 16 | | 4 / 24 | |

Grapas para engrapadoras, **trabajo pesado** TRUPER®

- Compatibles con engrapadoras de otras marcas del mercado

Espesor 0.6 mm Corona 10.5 mm

1,000 Grapas por caja



| Código: | 17969 | 17968 | 17967 | 17966 | 17965 |
|----------------|----------------|--------------|---------------|--------------|-------------|
| Clave: | ET-50-9/16 | ET-50-1/2 | ET-50-3/8 | ET-50-5/16 | ET-50-1/4 |
| Largo (L): | 9/16" (14 mm) | 1/2" (12 mm) | 3/8" (9.5 mm) | 5/16" (8 mm) | 1/4" (6 mm) |
| Para: | ET-50X y ET-50 | | | | |
| Caja / Máster: | 10 / 120 | | | | |

Grapas para engrapadoras, **trabajo ligero** TRUPER®

- Compatibles con engrapadoras de otras marcas del mercado

Espesor 0.5 mm Corona 11.4 mm

1,000 Grapas por caja



| Código: | 17982 | 17971 | 17970 |
|----------------|---------------|--------------|-------------|
| Clave: | ET-21-3/8 | ET-21-5/16 | ET-21-1/4 |
| Largo (L): | 3/8" (9.5 mm) | 5/16" (8 mm) | 1/4" (6 mm) |
| Para: | ET-21 | ET-21, ET-19 | |
| | NC 2 | NC 2 | NC 2 |
| Caja / Máster: | 10 / 120 | | |

E Embudo y espumas expansivas

Embudo plástico 500 ml, cuello flexible TRUPER®

- Ideal para aceites
- Capacidad: 500 ml

HECHO EN MÉXICO



Filtro de rejilla para sólidos

Cuello flexible
Fabricado en polietileno de alta densidad



Agarradera para mejor control



Dos piezas extensión con rosca

Para llenado de bidones, tanques, tambos, etc.

| CÓDIGO | CLAVE | NC |
|--------|--------|----|
| 11207 | EMB-50 | 2 |

INNER 6 / MÁSTER 48

104

Espumas expansivas multiusos TRUPER®

- Espumas de poliuretano
- Aíslan y sellan contra humedad, frío, ruido, roedores e insectos
- Para rellenar juntas en marcos, ventanas y puertas

No dañan la capa de ozono

Resistentes a la humedad y formación de hongos



Máxima expansión

Incluyen aplicador de plástico para mayor precisión

Aplicar el producto con la lata invertida

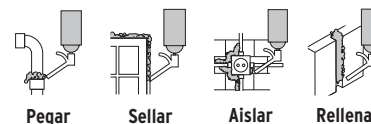

Pegar

Sellar

Aislar

Rellenar

TIEMPO DE ESPERA:

Secado al tacto 10 min
Cortar, fijar y pintar 30 min
Curado total 24 h

| Código: | 15305 | 10920 | 10919 |
|-------------------|----------|----------|----------|
| Clave: | ESEX-750 | ESEX-500 | ESEX-300 |
| Contenido: | 750 ml | 500 ml | 300 ml |
| Expansión máxima: | 34-36 L | 19-21 L | 11-13 L |
| | NC 2 | NC 2 | NC 2 |
| Caja / Máster: | 6 / 12 | | 6 / 24 |

Bombas inyectoras de grasa TRUPER

- Alta presión
- Presión de salida: **5,800 psi**
- Flujo: **3.1 g** por bombeo
- Manguera: **2.17 m**
- Ø Manguera: **1/4"**



Mangos ergonómicos con cubierta antideslizante



Broches herméticos



Ruedas para fácil transporte



Resorte anti-torsión



24 kg (53 lb)



10 kg (22 lb)



5 kg (11 lb)

| | | | |
|-----------|----------------|----------------|----------------|
| Código: | 16850 | 16867 | 16866 |
| Clave: | BOMIN-24 | BOMIN-10 | BOMIN-5 |
| Cilindro: | D 28 x A 39 cm | D 22 x A 30 cm | D 16 x A 30 cm |
| | NC 2 | NC 2 | NC 2 |
| Caja: | 1 | | |

Engrasadoras 14 oz TRUPER

- Mangos ergonómicos con cubierta antideslizante
- Cabeza de aluminio

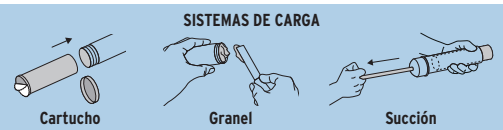

Grasas lubricantes disponibles en pág. 14



10,000 psi



8,000 psi



6,000 psi

Rellenar el producto con el cartucho de grasa invertido

| | | | | |
|----------------|--------------------------------------|------------------|---------|------------------|
| Código: | 14861 | 14860 | 14859 | 14911 |
| Clave: | GRAS-15 | GRAS-14 | GRAS-13 | GRAS-3 |
| Extensión: | Rígida y flexible | Rígida | Rígida | Rígida |
| Incluye: | Niple de llenado y válvula de purgar | Niple de llenado | - | Cartucho de 85 g |
| | NC 2 | NC 2 | NC 2 | NC 2 |
| Caja / Máster: | 2 / 16 | | | 4 / 16 |

Mini engrasadora 3 oz TRUPER

- 2 Sistemas de carga: cartucho y granel



Incluye cartucho de 85 g

Repuestos para engrasadoras

Boquilla flexible de repuesto para engrasadoras TRUPER

- Para GRAS-13, GRAS-14, GRAS-15



| | | |
|--------------------|------------|----|
| CÓDIGO | CLAVE | NC |
| 14862 | BO-FLEX-12 | 2 |
| CAJA 6 / MÁSTER 72 | | |

Válvula check de repuesto para engrasadoras TRUPER

- Para GRAS-13, GRAS-14, GRAS-15



| | | |
|---------------------|----------|----|
| CÓDIGO | CLAVE | NC |
| 14926 | VGRAS-27 | 2 |
| CAJA 10 / MÁSTER 80 | | |

Tuercas de repuesto para engrasadoras TRUPER

- Para GRAS-13, GRAS-14, GRAS-15
- Precio por par

REF. PRECIO UNIT.



| | | |
|---------------------------------|----------|----|
| CÓDIGO | CLAVE | NC |
| 14864 | GRAS-NUT | 2 |
| CAJA 20 PARES / MÁSTER 80 PARES | | |

Cartucho de repuesto para mini engrasadora TRUPER

- Para GRAS-3
- Contenido: 85 g



| | | |
|--------------------|------------|----|
| CÓDIGO | CLAVE | NC |
| 14912 | REP-GRAS-3 | 2 |
| CAJA 6 / MÁSTER 36 | | |

Prensa hidráulica tipo "H", con pistón, 20 toneladas TRUPER

- Para trabajos de doblado, enderezado y troquelado
- Plancha ajustable a diferentes alturas

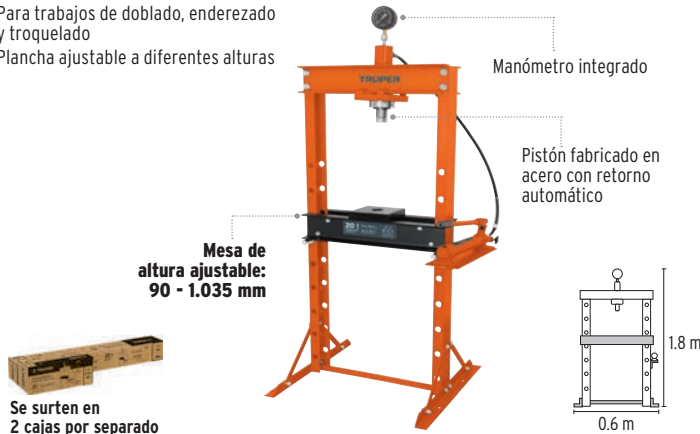

Se surten en 2 cajas por separado

Pluma hidráulica 2 toneladas, plegable TRUPER



Se surten en 2 cajas por separado

| Código | 17685 | 12888 |
|-------------------|--------------|--------------|
| Clave: | PREH-20 | PHF-2 |
| Capacidad: | 20 t | 2 t |
| Rango de trabajo: | 0 - 1,035 mm | 104 - 159 cm |
| Peso: | 85 kg | 84 kg |
| | NC 2 | NC 2 |
| Caja: | 1 | 1 |

Cama de acero para mecánico, 40" TRUPER

- Cabecera y respaldo acolchonados

6 Garruchas de nylon, con rodajes que giran 360°, resistentes a la abrasión, a la deformación y al impacto

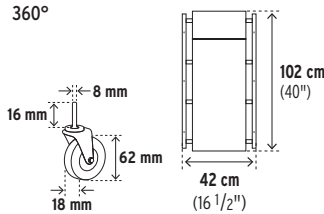

130 kg Soporta



| CÓDIGO | CLAVE | NC |
|--------|---------|----|
| 10097 | CATA-40 | 2 |

Cama de acero para mecánico, 36" TRUPER

- Cabecera y respaldo acolchonados

6 Garruchas de nylon, con rodajes que giran 360°, resistentes a la abrasión, a la deformación y al impacto

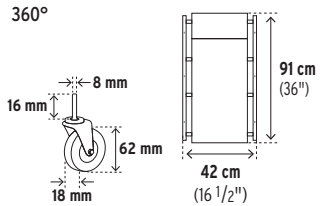

130 kg Soporta



| CÓDIGO | CLAVE | NC |
|--------|---------|----|
| 10098 | CATA-36 | 2 |

Cama plástica para mecánico, 40" TRUPER

- Diseño ergonómico
- Asa para fácil manejo
- Soporte para cabeza acolchonado

6 Garruchas de polipropileno que giran 360°, resistentes a la abrasión, agentes químicos y al impacto

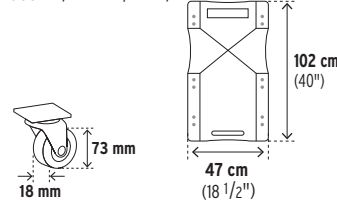

150 kg Soporta

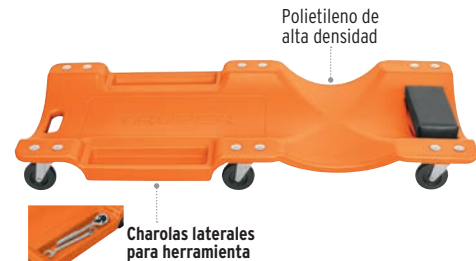

| CÓDIGO | CLAVE | NC |
|--------|----------|----|
| 100904 | CATA-40P | 2 |

Cama plástica para mecánico, 36" TRUPER

- Diseño ergonómico
- Asa para fácil manejo
- Soporte para cabeza acolchonado

6 Garruchas de polipropileno que giran 360°, resistentes a la abrasión, agentes químicos y al impacto

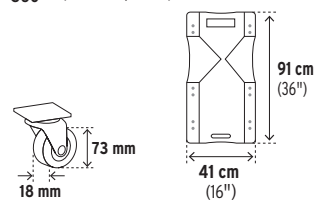

150 kg Soporta



| CÓDIGO | CLAVE | NC |
|--------|----------|----|
| 100903 | CATA-36P | 2 |

Cerraduras para muebles HERMEX

- Cilindro de 36.5 mm de latón sólido con sistema de pernos para mayor seguridad
- Cajones con cerraduras de balines de suave operación
- Incluyen 2 llaves



Código: 43559
Clave: CM-25C
Acabado: Cromo

Caja / Máster: 6 / 36
 2 Garruchas con rodaje que giran 360° y 2 con freno manual

Cerraduras para muebles HERMEX

- Cilindro con sistema de pernos para mayor seguridad
- Incluyen 2 llaves



Código: 43572
Clave: CM-24C
Acabado: Cromo

Caja / Máster: 6 / 36
 2 Garruchas fijas y 2 con freno manual y rodaje que giran 360°

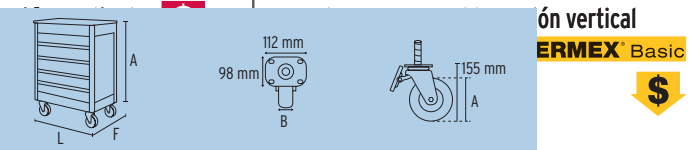

Cerradura vertical HERMEX Basic

- Cilindro de zamak con sistema de pernos para mayor seguridad
- Incluyen 2 llaves



Código: 43573
Clave: CM-23C
Acabado: Cromo

Caja / Máster: 12 / 36
 2 Garruchas fijas y 2 con freno manual y rodaje que giran 360°

Cerradura para muebles HERMEX

- Cilindro de latón con sistema de pernos para mayor seguridad
- Incluye 2 llaves



Código: 101733
Clave: GAMO-5320
Componentes: 5 Cajones, una charola y un cajón superior
Medidas L x A x F: L 77 x A 87 x F 52 cm (L 30" x A 34" x F 20")
Medidas garruchas A x B: A 122 x B 48 mm

Código: 43569
Clave: CM-20L
Acabado: Latón

Caja / Máster: 6 / 36

Cerradura para muebles HERMEX

- Cilindro de latón con sistema de pernos para mayor seguridad
- Incluye 2 llaves



Código: 12067
Clave: GAMO-6130
Componentes: 6 Cajones

Código: 43561
Clave: CM-20C
Acabado: Cromo

Caja / Máster: 6 / 36

Cerradura para muebles HERMEX

- Cilindro de latón con sistema de pernos para mayor seguridad
- Incluye 2 llaves



Código: 12066
Clave: GAMO-4090
Componentes: 3 Cajones y un compartimento

Código: 43535
Clave: CV-10
Acabado: Cromo

Caja / Máster: 6 / 36

Mirillas de seguridad, lente de vidrio HERMEX

- Fabricados en latón
- Para puertas con espesor de 35 a 56 mm



Código: 43672
Clave: MIRI-1
Acabado: Latón brillante

Caja / Máster: 6 / 36

Expansores hidráulicos TRUPER



Código: 43574
Clave: MIRI-2
Acabado: Cromo

Caja / Máster: 6 / 36

Corredores para cajón HERMEX



Código: 43575
Clave: MIRI-3
Acabado: Cromo

Caja / Máster: 6 / 36

Corredores de extensión total, ancho 4.5 cm HERMEX

- Precio por metro
- Capacidad: 120 kg
- Fabricadas en acero
- Topes de regulación para cajón
- Para escritorios, muebles y armario

| CÓDIGO | CLAVE | ACABADO | ALTO (A) | LARGO (L) | LARGO TOTAL |
|---------|------------|-----------------|----------|-----------|-------------|
| 43370 | COR-430 | Latón brillante | 12" | 30 cm | 24" |
| 43371 | COR-435 | Latón brillante | 14" | 35 cm | 28" |
| 43372 | COR-440 | Latón brillante | 16" | 40 cm | 32" |
| 43373 | COR-445 | Latón brillante | 18" | 45 cm | 36" |
| 43374 | COR-450 | Latón brillante | 20" | 50 cm | 40" |
| 43375 | COR-455 | Latón brillante | 22" | 55 cm | 44" |
| 1152876 | CARROR-460 | Latón brillante | 24" | 60 cm | 48" |

Caja / Máster: 16

Corredores para cajón HERMEX

- Precio por metro
- Capacidad: 20 Toneladas
- Fabricadas en acero
- Topes de regulación para cajón
- Para escritorios, muebles y armario

| Código: | Clave: | Acabado: | Alto (A) | Largo (L) | Largo Total |
|---------|----------|-------------------|----------|-----------|--------------|
| 14961 | PORPO-20 | Acabado niquelado | 3 1/2" | 45 cm | 10 Toneladas |
| 14841 | PORPO-10 | Acabado niquelado | 3 1/2" | 45 cm | 4 Toneladas |
| 14963 | PORPO-4 | Acabado niquelado | 3 1/2" | 45 cm | 4 Toneladas |

Caja / Máster: 16

Corredores para cajón HERMEX

- Precio por metro
- Capacidad: 10 Toneladas
- Fabricadas en acero
- Topes de regulación para cajón
- Para escritorios, muebles y armario

| Código: | Clave: | Acabado: | Alto (A) | Largo (L) | Largo Total |
|---------|----------|-------------------|----------|-----------|--------------|
| 14961 | PORPO-20 | Acabado niquelado | 3 1/2" | 45 cm | 10 Toneladas |
| 14841 | PORPO-10 | Acabado niquelado | 3 1/2" | 45 cm | 4 Toneladas |
| 14963 | PORPO-4 | Acabado niquelado | 3 1/2" | 45 cm | 4 Toneladas |

Caja / Máster: 16

Escaleras tipo tijera **TIPO II**
TRUPER

HECHO EN MÉXICO

Bandeja retráctil*

Separadores externos para mayor estabilidad

Tacones plásticos antideslizantes



Meseta plástica con ranura para herramientas

Estructura de aluminio

Peldaños antideslizantes 3" (8 cm)

Doble refuerzo en peldaños inferiores para mayor resistencia

CAPACIDAD DE CARGA **175 kg**

NC 2

| Código: | 10435 | 10264 | 10335 | 16744 | 10337 | 10338 | 10436 | 16740 | 16741 | 16742 | 16743 | 10437 |
|-------------------|---------------------|---------------------|---------------------|---------------------|---------------------|---------------------|---------------------|---------------------|---------------------|---------------------|---------------------|---------------------|
| Clave: | EST-23 | EST-24 | EST-25 | EST-26 | EST-27 | EST-28 | EST-29 | EST-32 | EST-33 | EST-34 | EST-35 | EST-36 |
| Con bandeja*: | No | Sí | Sí | Sí | Sí | Sí | Sí | No | No | Sí | Sí | Sí |
| Peldaños: | 3 | 4 | 5 | 6 | 7 | 8 | 9 | 2 | 3 | 4 | 5 | 6 |
| Altura: | 1.2 m (4') | 1.5 m (5') | 1.8 m (6') | 2.1 m (7') | 2.4 m (8') | 2.7 m (9') | 3 m (10') | 0.9 m (3') | 1.2 m (4') | 1.5 m (5') | 1.8 m (6') | 2.1 m (7') |
| Alcance máx.**: | 2.4 m (8') | 2.7 m (9') | 3 m (10') | 3.4 m (11') | 3.7 m (12') | 4 m (13') | 4.2 m (14') | 2.1 m (7') | 2.4 m (8') | 2.7 m (9') | 3 m (10') | 3.4 m (11') |
| Apertura lateral: | 0.75 m | 0.90 m | 1.06 m | 1.22 m | 1.38 m | 1.54 m | 1.72 m | 0.59 m | 0.75 m | 0.90 m | 1.06 m | 1.22 m |
| Volumen: | 0.07 m ³ | 0.09 m ³ | 0.11 m ³ | 0.14 m ³ | 0.16 m ³ | 0.19 m ³ | 0.22 m ³ | 0.05 m ³ | 0.07 m ³ | 0.09 m ³ | 0.11 m ³ | 0.14 m ³ |
| Peso: | 4 kg | 5.1 kg | 5.7 kg | 7.4 kg | 8.3 kg | 9.5 kg | 10.7 kg | 3 kg | 3.7 kg | 4.8 kg | 5.4 kg | 6.4 kg |
| Inner: | 1 | | | | | | 1 | | | | | |

Escaleras tipo tijera **TIPO III**
TRUPER

HECHO EN MÉXICO

Bandeja retráctil*

Separadores externos para mayor estabilidad

Tacones plásticos antideslizantes



Meseta plástica con ranura para herramientas

Estructura de aluminio

Peldaños antideslizantes 2 3/4" (7 cm)

Doble refuerzo en peldaños inferiores para mayor resistencia

CAPACIDAD DE CARGA **150 kg**

NC 2

Escaleras tipo tijera, fibra de vidrio **TIPO II**
TRUPER

HECHO EN MÉXICO

Meseta plástica con ranura para herramientas

Tacones plásticos antideslizantes



Rieles laterales no conductores de electricidad

Separadores externos para mayor estabilidad

Doble refuerzo en peldaños inferiores para mayor resistencia

CAPACIDAD DE CARGA **175 kg**

NC 2

| Código: | 100224 | 100225 | 100226 | 100227 | 101905 | 100495 | 101906 |
|---------------------------|---------------------|---------------------|---------------------|---------------------|----------------------|----------------------|----------------------|
| Clave: | EST-24FV | EST-25FV | EST-26FV | EST-27FV | ESMU-108 | ESMU-112 | ESMU-116 |
| Peldaños: | 4 | 5 | 6 | 7 | 8 | 12 | 16 |
| Altura: | 1.5 m (4.9') | 1.8 m (5.9') | 2.1 m (6.9') | 2.4 m (7.9') | 2.6 m (8.5') | 3.5 m (11.5') | 4.7 m (15.4') |
| Alcance máx.**: | 2.9 m (9.5') | 3 m (9.8') | 3.4 m (11.2') | 3.7 m (12.1') | 4 m (13.1') | 4.7 m (15.4') | 4.6 m (15') |
| Apertura lateral: | 0.9 m (3') | 1 m (3.3') | 1.2 m (3.9') | 1.4 m (4.6') | 1.4 m (4.6') | 1.2 m (3.9') | 2.3 m (7.4') |
| Alcance máx. (andamio)**: | - | - | - | - | - | 2.5 m (8.2') | 1.2 m (4') |
| Volumen: | 0.10 m ³ | 0.13 m ³ | 0.16 m ³ | 0.19 m ³ | 0.062 m ³ | 0.085 m ³ | 0.111 m ³ |
| Peso: | 6.5 kg | 7.5 kg | 9 kg | 10.5 kg | 10.4 kg | 12.2 kg | 13.8 kg |
| Inner: | 1 | | | | 1 | | |

Escaleras multiposición **TIPO I**
TRUPER

HECHO EN MÉXICO

100495

Plegables para fácil almacenamiento y transportación

Incluyen plataformas para andamio



Mecanismo de articulación con seguro

Fabricadas en aluminio

Barra estabilizadora

Tacones plásticos antideslizantes

CAPACIDAD DE CARGA **200 kg**

NC 2

10 POSICIONES

- Tipo tijera doble
- Multi-estantería
- Altura andamio
- Andamio escalera
- Distanciadora
- Andamio autoajustable
- Recta 1/2 y 1/4 de longitud
- Máx. alcance Altura máxima tijera
- Tipo tijera
- Tipo tijera para escalinata
- Máx. alcance Altura extendida
- Recta extendida
- Tramo extendido

Escaleras telescópicas TIPO II TRUPER

CAPACIDAD DE CARGA 175 kg



Fabricadas en aluminio
Sistema de polea y cuerda

Peldaños antideslizantes en forma "D"
Doble seguro de gravedad de cierre rápido

HECHO EN MÉXICO



Tacones plásticos antideslizantes

NC 2

ESE-224

Escaleras telescópicas TIPO III TRUPER

CAPACIDAD DE CARGA 150 kg



Sistema de polea y cuerda

Fabricadas en aluminio

Peldaños antideslizantes en forma "D"

Doble seguro de gravedad de cierre rápido

HECHO EN MÉXICO

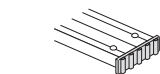

Tacones plásticos antideslizantes

NC 2

ESE-24

Escaleras telescópicas, fibra de vidrio TIPO II TRUPER

CAPACIDAD DE CARGA 175 kg

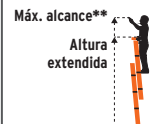

Sistema de polea y cuerda

Fabricadas en fibra de vidrio

Doble seguro de gravedad de cierre rápido



Rieles laterales no conductores de electricidad



Tacones plásticos antideslizantes

NC 2

ESE-224FV

| Código: | 16758 | 16759 | 16026 | 16027 | 16028 | 16748 | 100228 | 16757 | 100229 |
|----------------------------|---------------------|---------------------|---------------------|---------------------|---------------------|---------------------|---------------------|---------------------|---------------------|
| Clave: | ESE-220 | ESE-224 | ESE-16 | ESE-20 | ESE-24 | ESE-28 | ESE-220FV | ESE-224FV | ESE-228FV |
| Peldaños: | 20 | 24 | 16 | 20 | 24 | 28 | 20 | 24 | 28 |
| Altura sin extender: | 3 m (9.8') | 3.6 m (11.8') | 2.4 m (7.9') | 3 m (9.8') | 3.6 m (11.8') | 4.3 m (14.1') | 3.4 m (11.2') | 4 m (13.1') | 4.7 m (15.4') |
| Altura extendida: | 4.9 m (16.1') | 6.1 m (20') | 3.8 m (12.5') | 4.9 m (16.1') | 6.1 m (20') | 7.3 m (24') | 5.3 m (17.4') | 6.5 m (21.3') | 7.7 m (25.3') |
| Alcance máx. sin extender: | 4.4 m (14.4') | 5 m (16.4') | 3.9 m (12.8') | 4.4 m (14.4') | 5 m (16.4') | 5.7 m (18.7') | 4.2 m (13.8') | 4.8 m (15.7') | 5.4 m (17.7') |
| Alcance máx. extendida**: | 6.3 m (20.7') | 7.4 m (24.3') | 5.1 m (16.7') | 6.3 m (20.7') | 7.4 m (24.3') | 8.6 m (28.2') | 6 m (19.7') | 7.2 m (23.6') | 8.4 m (27.6') |
| Volumen: | 0.20 m ³ | 0.24 m ³ | 0.13 m ³ | 0.19 m ³ | 0.22 m ³ | 0.26 m ³ | 0.21 m ³ | 0.25 m ³ | 0.34 m ³ |
| Peso: | 16 kg | 21 kg | 9 kg | 11 kg | 14 kg | 18 kg | 18 kg | 21 kg | 24 kg |

Precio:

Inner:

1

Escaleras telescópicas TRUPER NUEVOS

- Diseño práctico y ultraligero

CAPACIDAD DE CARGA 102 kg



Cinta de seguridad

Fabricadas en aluminio
Seguros deslizables que permiten ajustar a la altura deseada



Ajustable a la altura deseada



Compacta, plegable y fácil almacenamiento

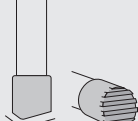

Tacones plásticos antideslizantes

ESTE-207



Fácil transporte

| Código: | 101903 | 101904 |
|-----------------------------|---------------|---------------|
| Clave: | ESTE-207 | ESTE-213 |
| Peldaños: | 7 | 13 |
| Altura sin extender: | 0.7 m (2.3') | 0.9 m (3') |
| Altura extendida: | 2 m (6.6') | 3.8 m (12.5') |
| Alcance máx. (extendida)**: | 3.1 m (10.2') | 4.8 m (15.7') |
| Peso: | 4.6 kg | 10.2 kg |

Precio:

Inner: 1

Escaleras plegables de aluminio TRUPER

TIPO III

- Con bloqueo de seguridad
- Tubo y peldaños de aluminio ligeros y de gran resistencia

CAPACIDAD DE CARGA 150 kg



Peldaño grande de acero

Tacones plásticos antideslizantes

Peldaños antideslizantes



Plegables para fácil almacenamiento y transportación

GARANTÍA 10 AÑOS

HECHO EN MÉXICO

| Código: | 16763 | 16764 | 16765 | ESTU-2P | ESTU-3P | ESTU-4P |
|-------------------|---------------------|---------------------|---------------------|----------------------|----------------------|----------------------|
| Clave: | ESTU-2A | ESTU-3A | ESTU-4A | ESTU-2P | ESTU-3P | ESTU-4P |
| Peldaños: | 2 | 3 | 4 | 2 | 3 | 4 |
| Altura: | 1 m (3.3') | 1.3 m (4.2') | 1.6 m (5.2') | 0.9 m (3') | 1.2 m (3.9') | 1.4 m (4.6') |
| Alcance máximo**: | 2.6 m (8.5') | 2.9 m (9.5') | 3.1 m (10.1') | 2.5 m (8.2') | 2.7 m (8.9') | 2.9 m (9.5') |
| Apertura lateral: | 0.6 m | 0.8 m | 1 m | 48 cm | 66 cm | 83 cm |
| Volumen: | 0.08 m ³ | 0.10 m ³ | 0.13 m ³ | 0.027 m ³ | 0.034 m ³ | 0.054 m ³ |
| Peso: | 3.3 kg | 4.1 kg | 5 kg | 4.5 kg | 6.2 kg | 7.9 kg |

Inner / Máster: 2 / -

Escaleras plegables de acero PRETUL TIPO III

- Con bloqueo de seguridad
- Fabricadas en acero tubular

CAPACIDAD DE CARGA 150 kg



Peldaños antideslizantes con plataforma amplia

Tacones plásticos antideslizantes

Plegables para fácil almacenamiento y transportación

NC 2

24120
24122

GARANTÍA 1 AÑO

ESTU-4P

HECHO EN MÉXICO

| Código: | 16763 | 16764 | 16765 | ESTU-2P | ESTU-3P | ESTU-4P |
|-------------------|---------------------|---------------------|---------------------|----------------------|----------------------|----------------------|
| Clave: | ESTU-2A | ESTU-3A | ESTU-4A | ESTU-2P | ESTU-3P | ESTU-4P |
| Peldaños: | 2 | 3 | 4 | 2 | 3 | 4 |
| Altura: | 1 m (3.3') | 1.3 m (4.2') | 1.6 m (5.2') | 0.9 m (3') | 1.2 m (3.9') | 1.4 m (4.6') |
| Alcance máximo**: | 2.6 m (8.5') | 2.9 m (9.5') | 3.1 m (10.1') | 2.5 m (8.2') | 2.7 m (8.9') | 2.9 m (9.5') |
| Apertura lateral: | 0.6 m | 0.8 m | 1 m | 48 cm | 66 cm | 83 cm |
| Volumen: | 0.08 m ³ | 0.10 m ³ | 0.13 m ³ | 0.027 m ³ | 0.034 m ³ | 0.054 m ³ |
| Peso: | 3.3 kg | 4.1 kg | 5 kg | 4.5 kg | 6.2 kg | 7.9 kg |

Inner / Máster: 1 / 4

Escobillas tipo copa, alambre trenzado fino, 0.35 mm (0.014") **TRUPER**
 - Para trabajo pesado y desbaste rápido como limpieza de metales y cordones de soldadura
 - Fabricadas en acero al carbono
 - Acabado brillante

Multi-rosca 5/8 - 11 y M14

Diámetro 3" Diámetro 4" Diámetro 5"

| | | | | | | |
|-----------------|--------------------|-----------------------|--------------------|----------------------|--------------------|----------------------|
| Código: | 14184 | 100851 | 14185 | 100852 | 11544 | 100853 |
| Clave: | CT-608M | CT-608MR | CT-610M | CT-610MR | CT-612M | CT-612MR |
| Velocidad: | 12,000 rpm | | 8,500 rpm | | 6,500 rpm | |
| Para amoladora: | 4 1/2" NC 2 | | 7" y 9" | | 7" y 9" | |
| Largo alambre: | 18 mm | 23 mm | 26 mm | 26 mm | 24 mm | 23 mm |
| Código: | M14 | MR (Multi-rosca) | M14 | MR (Multi-rosca) | M14 | MR (Multi-rosca) |
| Compatible: | Otras marcas M-33X | M-33NB y otras marcas | Otras marcas M-33B | M-33G y otras marcas | Otras marcas M-33Z | M-33P y otras marcas |
| Color: | ■ Negro NC 2 | ■ Negro NC 2 | □ Blanco | ■ Gris | ■ Rojo | ■ Negro NC 2 |
| Espesor: | 0.20 mm | | 0.18 mm | | | 0.13 mm |
| Caja / Máster: | 280% | 4 / 24 | 4 / 24 | 4 / 24 | 4 / 16 | 220% |

Escobillas tipo copa, alambre trenzado grueso, 0.5 mm (0.020") **TRUPER**
 - Para trabajo pesado y desbaste rápido como limpieza de metales y cordones de soldadura
 - Fabricadas en acero al carbono

Multi-rosca 5/8 - 11 y M14

Diámetro 3" Diámetro 4" Diámetro 5"

| | | | | | | |
|-----------------|------------------------|-------------------------|--------------|-----------------------|-----------------------|------------------------|
| Código: | 17530 | 100854 | 17532 | 100855 | 11543 | 100856 |
| Clave: | CT-608MX | CT-608MRX | CT-610MX | CT-610MRX | CT-612MX | CT-612MRX |
| Velocidad: | 12,000 rpm | | 8,500 rpm | | 6,500 rpm | |
| Para amoladora: | 4 1/2" NC 2 | | 7" y 9" | | 7" y 9" | |
| Largo alambre: | 18 mm | 23 mm | 26 mm | 26 mm | 24 mm | 23 mm |
| Código: | M14 | MR (Multi-rosca) | M14 | MR (Multi-rosca) | M14 | MR (Multi-rosca) |
| Compatible: | ■ Negro y otras marcas | □ Blanco y otras marcas | Otras marcas | ■ Rojo y otras marcas | ■ Azul y otras marcas | ■ Negro y otras marcas |
| Espesor: | NC 2 | NC 2 | 0.18 mm NC 2 | NC 2 | NC 2 | 0.13 mm NC 2 |
| Elongación: | | | 240% | | | 220% |
| Caja / Máster: | 4 / 24 | | 4 / 24 | | | 4 / 16 |

Escobillas tipo copa, alambre ondulado fino **TRUPER**
 - Para espacios reducidos
 - Fabricadas en acero al carbono
 - Acabado áspero

Multi-rosca 5/8 - 11 y M14

Diámetro 3" Diámetro 4" Diámetro 5"

| | | | | | | |
|-----------------|-----------------|------------------------|------------------|-------------------------------------|------------------|------------------|
| Código: | 14180 | 100857 | 11532 | 100858 | 14188 | 14189 |
| Clave: | CTF-1/2P | CTF-3/4P | CO-510M | CO-510MR | CATR-4EM | CATR-5EM |
| Calibre: | 3/4" (19.05 mm) | 1" (25.4 mm) | 0.35 mm (0.014") | 0.35 mm (0.014") | 0.35 mm (0.014") | 0.35 mm (0.014") |
| Velocidad: | 12,500 rpm | 10,000 rpm | 10,000 rpm | 12,500 rpm | 12,500 rpm | 10,000 rpm |
| Para amoladora: | 4 1/2" NC 2 | 4 1/2" NC 2 | 4 1/2" NC 2 | 4 1/2" NC 2 | 4 1/2" NC 2 | 4 1/2" NC 2 |
| Código: | M14 | MR (Multi-rosca) | M14 | MR (Multi-rosca) | M14 | M14 |
| Compatible: | Otras marcas | ■ Negro y otras marcas | Otras marcas | Densidad: 0.25 g/cm³ y otras marcas | Otras marcas | Otras marcas |
| Código: | CTF-1/2P | CTF-3/4P | CO-510M | CO-510MR | CATR-4EM | CATR-5EM |
| Caja / Máster: | 1 / 2 | 3 / 4 | 4 / 24 | 4 / 24 | 4 / 24 | 4 / 24 |

Escobillas de alambre ondulado, diámetro 6", calibre 0.35 mm (0.014") TRUPER

- Acabado fino
- Para limpieza de superficies
- Fabricadas en acero al carbono
- Velocidad: **6,000 rpm**
- Largo alambre: **28 mm**



| | | | |
|-----------------------|---------------|---------------|---------------|
| Código: | 11520 | 11523 | 11526 |
| Clave: | CA-104 | CA-105 | CA-106 |
| Espesor: | 3/4" | 13/16" | 1 1/8" |
| | NC 2 | NC 2 | NC 2 |
| Caja / Máster: | 4 / 16 | | |



Escobillas con zanco de 1/4" para taladro

Escobillas circulares, alambre grueso, calibre 0.3 mm (0.012") TRUPER

- Para pulir y quitar residuos de pintura
- Fabricadas en acero latonado



Escobillas circulares, alambre fino, calibre 0.17 mm (0.006") TRUPER

- Para pulir y quitar residuos de pintura
- Fabricadas en acero latonado



| | | | | | | | |
|-----------------------|---------------|---------------|--------------|------------------|---------------|---------------|--------------|
| Código: | 11569 | 11570 | 11590 | 11573 | 11574 | 11575 | 11576 |
| Clave: | CA-2 | CA-3 | CA-4 | CA-1-1/2F | CA-2F | CA-3F | CA-4F |
| Espesor: | 23/64" | 19/32" | 7/8" | 5/16" | 31/64" | 19/32" | 7/8" |
| Velocidad: | 4,500 rpm | | | 4,500 rpm | | | |
| Diámetro: | 2" | 3" | 4" | 1 1/2" | 2" | 3" | 4" |
| Largo alambre: | 9 mm | 15 mm | 22 mm | 8 mm | 13 mm | 15 mm | 23 mm |
| | NC 2 | NC 2 | NC 2 | NC 2 | NC 2 | NC 2 | NC 2 |
| Caja / Máster: | 6 / 72 | 6 / 36 | | 6 / 72 | | 6 / 36 | |

Escobillas tipo copa, alambre grueso, calibre 0.3 mm (0.012") TRUPER

- Para limpieza en lugares de difícil acceso
- Para pulir y quitar residuos de pintura

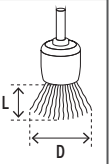

| | | | | | |
|---------------------------|----------------|---------------|------------------|---------------|---------------|
| Código: | 11593 | 11595 | 11596 | 11571 | 11572 |
| Clave: | COM-3/4 | COM-1 | COM-1-1/8 | CO-2 | CO-3 |
| Espesor: | 7/8" | 15/16" | 7/8" | 19/32" | 3/4" |
| Velocidad: | 4,500 rpm | | | | |
| Diámetro (D): | 3/4" | 1" | 1 1/8" | 1 3/4" | 2 3/4" |
| Largo alambre (L): | | 23 mm | | 15 mm | 20 mm |
| | NC 2 | NC 2 | NC 2 | NC 2 | NC 2 |
| Caja / Máster: | 6 / 72 | | | | 6 / 36 |

Juego de 4 escobillas TRUPER

- Ideales para metal y madera

| CONTENIDO | | | |
|---------------------|--------|------|------------------|
| ESCOBILLA | PARA | Ø | VELOCIDAD MÁXIMA |
| Circular | Metal | 3" | 4,500 rpm |
| Tipo copa | Metal | 2" | 4,500 rpm |
| Tipo copa miniatura | Metal | 3/4" | 4,500 rpm |
| De lija | Madera | 3" | 8,000 rpm |



Producto mejorado
Ahora fabricadas en acero latonado de 0.30 mm

| | | |
|---------------|---------------|-----------|
| CÓDIGO | CLAVE | NC |
| 11577 | JCA-4P | 2 |

CAJA 6 / MÁSTER 36

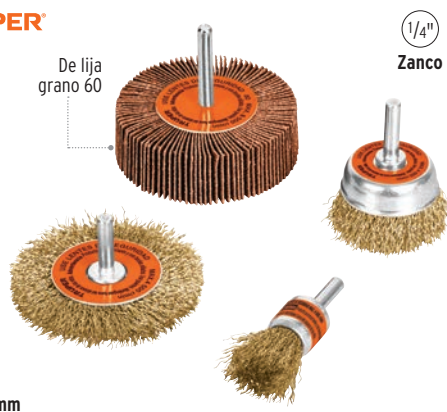

| TIPO DE ESCOILLAS | | | |
|--------------------|--|--|--|
| ALAMBRE | TRENZADO | ONDULADO | |
| TIPO | COPA | COPA | PLANA |
| SUPERFICIES | Planas grandes | Irregulares grandes | Áreas pequeñas |
| APLICACIÓN | Para trabajo pesado y desbaste rápido como limpieza de metales y cordones de soldadura | Limpieza de metales, eliminación de óxido, rebabas, preparación de superficies para soldar, remueve decoloración por exposición a altas temperaturas, etc. | Para limpieza de superficies irregulares |
| CALIBRES | 0.17 mm | N/A | |
| | 0.3 - 0.35 mm | Cepillado pesado / Acabado áspero | Cepillado ligero / Acabado fino |
| | 0.5 mm | Cepillado agresivo / Acabado burdo | Cepillado regular / Acabado medio |

Escuadras para albañil

- Cantos rectificadas que permiten tener una desviación máxima de 0.18 mm
- Medidas en sistema métrico y en pulgadas

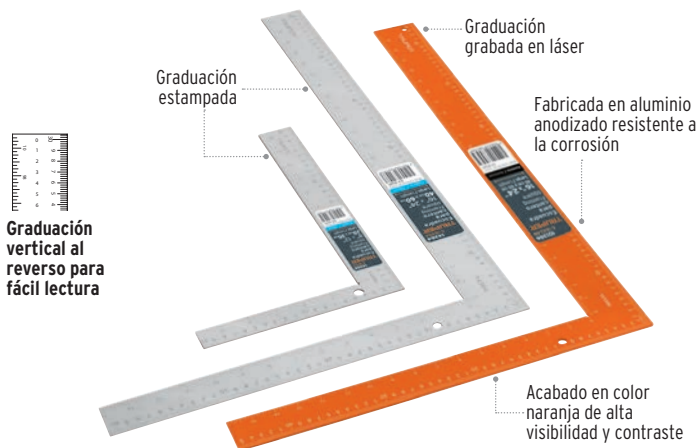

Exceden la norma Especific. Federal: GGG-S-656c

| Código: | 14386 | 14384 | 101386 |
|----------------|-----------------------|------------------------|----------|
| Clave: | E-8X12 | E-16X24 | E-16X24N |
| Material: | Acero al carbono | | Aluminio |
| Medidas: | 8" x 12" (20 x 30 cm) | 16" x 24" (40 x 61 cm) | |
| | NC 2 | NC 2 | NC 2 |
| Caja / Máster: | 5 / 30 | 6 / 36 | |

Escuadras de combinación

- Medidas en sistema métrico y en pulgadas

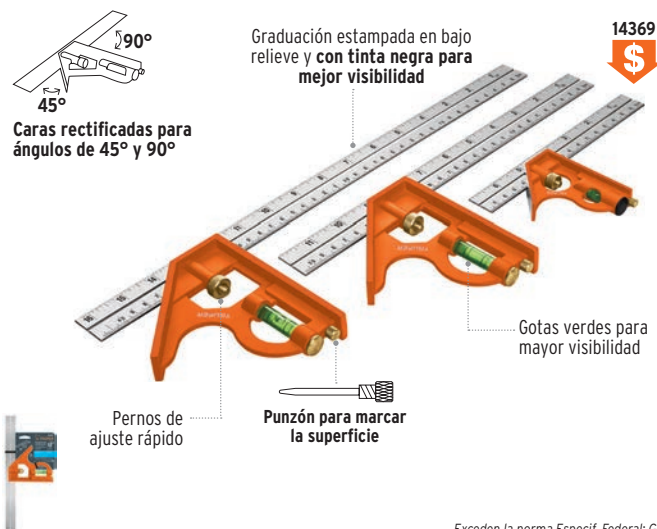

14369

Exceden la norma Especific. Federal: GGG-S-656c

| Código: | 14381 | 14380 | 14369 |
|----------------|-------------|-------------|------------|
| Clave: | ECT-16 | ECT-12 | ECT-6 |
| Largo: | 16" (40 cm) | 12" (30 cm) | 7" (18 cm) |
| | NC 2 | NC 2 | NC 2 |
| Caja / Máster: | 6 / 36 | | |

Escuadras magnéticas

- Ideales para mantener objetos en su lugar para soldar, alinear, marcar, ensamblar, medir, montar e instalar



Soporta metales a 90°, 45° y 135°

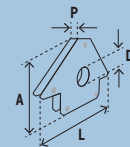
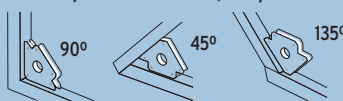

Se encuentran también en pág. 227

TRUPER



Protector de nylon en el imán para mayor resistencia a chispas



PRETUL

NUEVOS



Protector de polipropileno



| Código: | 15408 | 15407 | 12119 | 28244 | 28243 | 28242 |
|----------------------|-------------------|---------------|------------------|-------------------|---------------|------------------|
| Clave: | ESM-5 | ESM-4 | ESM-3 | ESM-5P | ESM-4P | ESM-3P |
| Capacidad de carga: | 34 kg (75 lb) | 22 kg (50 lb) | 11 kg (25 lb) | 25 kg (55 lb) | 20 kg (44 lb) | 10 kg (22 lb) |
| Altura (A): | 5" (13 cm) | 4" (10 cm) | 3" (8 cm) | 5" (13 cm) | 4" (10 cm) | 3" (8 cm) |
| Medidas (L x P x D): | 19 x 2.5 x 4.5 cm | 15 x 2 x 3 cm | 12 x 1.5 cm x NA | 19 x 2.5 x 4.5 cm | 16 x 2 x 3 cm | 12 x 1.5 cm x NA |
| Peso: | 1,060 g | 590 g | 305 g | 925 g | 510 g | 290 g |
| | NC 2 | NC 2 | NC 2 | NC 2 | NC 2 | NC 2 |
| Caja / Máster: | 4 / 16 | 4 / 32 | 6 / 36 | 4 / 16 | 4 / 32 | 6 / 36 |

Escuadras para carpintero, mango de aluminio TRUPER 14370

- Medidas en sistema métrico y pulgadas



Graduación inversa a partir del borde del mango para fácil lectura

Graduación por ambos lados en bajo relieve con tinta negra para mejor visibilidad

Regla fabricada en acero inoxidable

Mango 100% aluminio

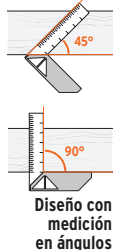

Diseño con medición en ángulos

NC 2

Exceden la norma Especific. Federal: GGG-S-656c / NMX-CH-019-1991

| Código: | 14376 | 14374 | 14372 | 14370 |
|----------------|-------------|-------------|------------|------------|
| Clave: | EC-12 | EC-10 | EC-8 | EC-6 |
| Largo: | 12" (30 cm) | 10" (25 cm) | 8" (20 cm) | 6" (15 cm) |
| Espesor regla: | 1.2 mm | | | |
| Caja / Máster: | 6 / 36 | | | |

Escuadras para carpintero, mango plástico PRETUL **NUEVOS**

- Medidas en sistema métrico y pulgadas

Graduación inversa a partir del borde del mango para fácil lectura

Graduación por ambos lados en bajo relieve con tinta negra para mejor visibilidad

Regla fabricada en acero inoxidable

Mango de ABS resistente a impactos

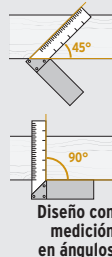

Diseño con medición en ángulos

NC 2

| Código: | 26089 | 26088 | 26087 | 26086 |
|----------------|-------------|-------------|------------|------------|
| Clave: | EC-12P | EC-10P | EC-8P | EC-6P |
| Largo: | 12" (30 cm) | 10" (25 cm) | 8" (20 cm) | 6" (15 cm) |
| Espesor regla: | 0.9 mm | | | |
| Caja / Máster: | 6 / 36 | | | |

Escuadras para muros de yeso TRUPER

- Espesor: 5 mm
- Cuerpo ligero de aluminio
- Esquinas redondeadas para mayor seguridad

Producto mejorado
Ahora con tinta negra en graduación



Uso como guía de corte

Graduación estampada en sistema métrico y pulgadas

Tabla de conversiones

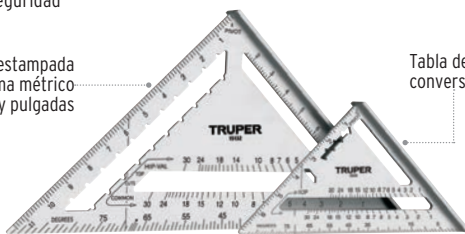

Uso con nivel

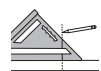

Guía para trazado de perpendiculares



Medición de ángulos



Muestras para facilitar trazado de líneas paralelas



Uso con plomada

| CÓDIGO | CLAVE | LARGO | CAJA | MÁSTER | NC |
|--------|--------|-------------|------|--------|----|
| 15131 | ET-7A | 7" (18 cm) | 3 | 12 | 2 |
| 15132 | ET-12A | 12" (30 cm) | 2 | 12 | 2 |

Escuadra ajustable, 9" (23 cm), mango de aluminio TRUPER expert

- Medidas en sistema métrico y pulgadas

Graduación por ambos lados en bajo relieve con tinta negra para mejor visibilidad

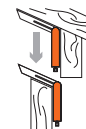

Perno inferior para ajustar ángulos que facilita el uso por ambos lados



Mango ligero de aluminio para mayor resistencia

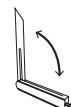

Ideal para ajustar y trasladar ángulos

| CÓDIGO | CLAVE | NC |
|--------|--------|----|
| 14385 | EFT-9X | 2 |

CAJA 5 / MÁSTER 30

Escuadra ajustable, 8" (20 cm), mango plástico TRUPER

- Medidas en sistema métrico y pulgadas



Mariposa para ajuste de ángulos

Graduación por ambos lados en bajo relieve con tinta negra para mejor visibilidad

Mango de ABS resistente a impactos



Ideal para ajustar y trasladar ángulos

| CÓDIGO | CLAVE | NC |
|--------|-------|----|
| 14382 | EFT-8 | 2 |

CAJA 5 / MÁSTER 30

Regla de acero inoxidable, 14" (35 cm) TRUPER

- Medidas en sistema métrico y pulgadas

ESPECIFICACIONES
Ancho: 1 1/4" (32 mm)
Graduación: 12" (30 cm)
Espesor: 2 mm



Graduación por ambos lados en bajo relieve con tinta negra para mejor visibilidad



Tabla de conversiones en el reverso

| CÓDIGO | CLAVE | NC |
|--------|--------|----|
| 14387 | RGL-30 | 2 |

CAJA 12 / MÁSTER 72

Regla de acero inoxidable de bolsillo, 6" (15 cm) TRUPER

- Medidas en sistema métrico y pulgadas

ESPECIFICACIONES
Ancho: 15/32" (12 mm)
Espesor: 0.5 mm

Clip ajustable para medir profundidad

Graduación por ambos lados en bajo relieve con tinta negra para mejor visibilidad



Tabla de conversiones en el reverso

| CÓDIGO | CLAVE | NC |
|--------|---------|----|
| 101810 | RGL-15B | 2 |

CAJA 12 / MÁSTER 72

E Espátulas y cuñas

Espátulas flexibles de acero inoxidable, mango Comfort Grip **TRUPER expert**

- Hoja fabricada en acero inoxidable
- Máxima resistencia a la corrosión

| CÓDIGO | CLAVE | LARGO | NC |
|--------|--------|------------|----|
| 15850 | ET-2FX | 2" (5 cm) | 2 |
| 15851 | ET-3FX | 3" (8 cm) | 2 |
| 15852 | ET-4FX | 4" (10 cm) | 2 |
| 15853 | ET-5FX | 5" (13 cm) | 2 |
| 15854 | ET-6FX | 6" (15 cm) | 2 |

CAJA 6 / MÁSTER 60

Hoja desvanecida hacia el centro que proporciona mayor flexibilidad

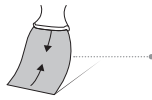

Empastado

Pulido espejo para fácil limpieza



Mango Comfort Grip de doble inyección

Nueva imagen



Casquillo metálico para golpear clavos

Espátulas flexibles **TRUPER**

- Hoja de acero al alto carbono, templada para máxima flexibilidad, sin deformarse
- Mango ergonómico

HECHO EN MÉXICO

| CÓDIGO | CLAVE | ANCHO | NC |
|--------|-------|-------------|----|
| 14447 | ET-1F | 1" (2.5 cm) | 2 |
| 14448 | ET-2F | 2" (5 cm) | 2 |
| 14449 | ET-3F | 3" (8 cm) | 2 |
| 14450 | ET-4F | 4" (10 cm) | 2 |
| 14451 | ET-5F | 5" (13 cm) | 2 |
| 14452 | ET-6F | 6" (15 cm) | 2 |

CAJA 6 / MÁSTER 96

Hoja desvanecida hacia el centro que proporciona mayor flexibilidad

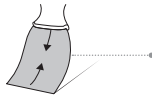

Empastado

Pulido espejo para fácil limpieza



Hoja a todo lo largo del mango para máxima resistencia

Espátulas flexibles, mango de plástico **PRETUL**

- Hoja de acero al alto carbono
- Espesor: 0.45 mm (calibre 26)
- E-3F: hoja con corte diagonal



HECHO EN MÉXICO

| CÓDIGO | CLAVE | ANCHO | NC |
|--------|-------|-------------|----|
| 20322 | E-1F | 1" (2.5 cm) | 2 |
| 21515 | E-2F | 2" (5 cm) | 2 |
| 21516 | E-3F | 3" (8 cm) | 2 |
| 21517 | E-4F | 4" (10 cm) | 2 |
| 20323 | E-5F | 5" (13 cm) | 2 |

CAJA 6 / MÁSTER 96



Empastado



Hoja a todo lo largo del mango para máxima resistencia

Espátulas plásticas **TRUPER**

- Resistentes a solventes
- Ligeras y flexibles
- Fabricadas en polipropileno

HECHO EN MÉXICO

| CÓDIGO | CLAVE | ANCHO | NC |
|--------|-------|------------|----|
| 14443 | ET-2P | 2" (5 cm) | 2 |
| 14444 | ET-3P | 3" (8 cm) | 2 |
| 14445 | ET-4P | 4" (10 cm) | 2 |

CAJA 6 / MÁSTER 180



Espátulas tapizadoras, acero al medio carbono **TRUPER**

Nueva imagen



Acabados de pared



Cubrir tornillos y huecos



Alisado de papel tapiz



Mango de plástico

| CÓDIGO | CLAVE | ANCHO | NC |
|--------|--------|-------------|----|
| 14459 | ETA-8 | 8" (20 cm) | 2 |
| 14460 | ETA-10 | 10" (25 cm) | 2 |
| 14461 | ETA-12 | 12" (30 cm) | 2 |

CAJA 3 / MÁSTER 18

Set de 4 cuñas con mango **PRETUL**

- Espesor: 0.26 mm
- Ideal para raspar, resanar y limpiar muros

MEDIDAS

- 2" x 3 1/2" (5 x 9 cm)
- 3" x 3 1/2" (8 x 9 cm)
- 4" x 3 1/2" (10 x 9 cm)
- 5" x 3 1/2" (13 x 9 cm)

Hojas de acero de alta flexibilidad

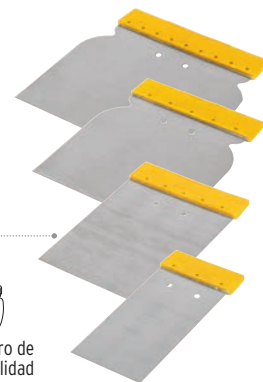

| CÓDIGO | CLAVE | NC |
|--------|--------|----|
| 24200 | CUÑ-4P | 2 |

CAJA 6 / MÁSTER 36

Juego de 5 extractores de pernos rotos TRUPER

- Fabricados en acero al cromo

CONTENIDO

- No. 1 1/8" - 1/4" (3 mm - 6 mm)
- No. 2 1/4" - 5/16" (6 mm - 8 mm)
- No. 3 5/16" - 7/16" (8 mm - 11 mm)
- No. 4 7/16" - 9/16" (11 mm - 14 mm)
- No. 5 9/16" - 3/4" (14 mm - 19 mm)

| CÓDIGO | CLAVE | NC |
|--------|-------|----|
| 14512 | EXT-5 | 2 |

CAJA 6 / MÁSTER 60

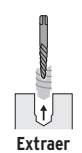
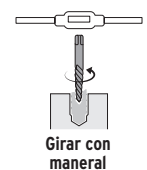
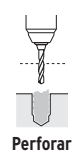
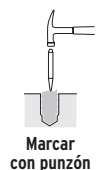
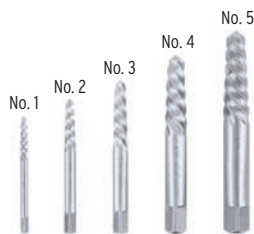

Extractor para engranes y orificios roscados TRUPER

Apertura máxima: 114 mm
Alcance máximo: 38 mm
Cabeza de perno: 3/4"

CONTENIDO

- 1 Extractor
- 1 Perno central
- 2 Pernos extractores

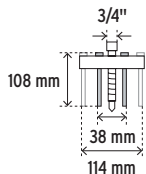

Excede la norma: Especific. Federal: GGG-P-781d

| CÓDIGO | CLAVE | NC |
|--------|---------|----|
| 14502 | EX-OROS | 2 |

CAJA 3 / MÁSTER 24



Extractor de volantes, 11 piezas TRUPER

Apertura máxima: 76 mm
Alcance máximo: 32 mm
Cabeza de perno: 5/8"

CONTENIDO

- 1 Extractor
- 1 Perno forzador
- 6 Pernos extractores
- 1 Punta giratoria recta
- 2 Arandelas planas



| CÓDIGO | CLAVE | NC |
|--------|--------|----|
| 14508 | EXT-10 | 2 |

CAJA 3 / MÁSTER 24



Extractor pata de gallo, 15 piezas TRUPER

Apertura máxima: 95 mm
Apertura mínima: 45 mm
Cabeza de perno: 5/8"

CONTENIDO

- 1 Extractor
- 1 Perno forzador
- 11 Pernos extractores
- 1 Punta giratoria cónica
- 1 Punta giratoria plana



| CÓDIGO | CLAVE | NC |
|--------|--------|----|
| 14511 | EXT-15 | 2 |

CAJA 5 / MÁSTER 10



Para extraer volantes, poleas y engranes

Extractor pata de gallo, 13 piezas TRUPER

Apertura máxima: 95 mm
Alcance máximo: 35 mm
Cabeza de perno: 11/16"

CONTENIDO

- 1 Extractor
- 10 Pernos con cabeza hexagonal y arandela
- 1 Perno central
- 1 Punta guía



| CÓDIGO | CLAVE | NC |
|--------|--------|----|
| 14510 | EXT-13 | 2 |

CAJA 4 / MÁSTER 24



Para extraer volantes, poleas y engranes

Extractor de poleas, pata de cabra TRUPER

- Ideal para espacios estrechos

Apertura máxima: 45 mm
Apertura mínima: 32 mm
Alcance máximo: 70 mm
Cabeza de Perno: 3/4"



| CÓDIGO | CLAVE | NC |
|--------|---------|----|
| 14501 | EX-PACA | 2 |

CAJA 3 / MÁSTER 24



Para extraer poleas sencillas y de dos ranuras

Extractores de media luna TRUPER

ESPECIFICACIONES

| Clave: | EX-B2 | EX-B4 |
|------------------|-------|--------|
| Alcance máximo: | 25 mm | 60 mm |
| Apertura máxima: | 62 mm | 108 mm |

EX-B2 compatible con: EXT-10 y EXT-15

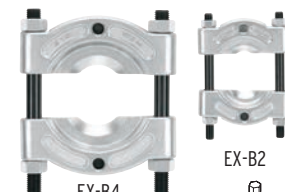

| CÓDIGO | CLAVE | MÁSTER | NC |
|--------|-------|--------|----|
| 14516 | EX-B2 | 16 | 2 |
| 14517 | EX-B4 | 8 | 2 |

CAJA 4



Medida ajustable

Extractores de poleas TRUPER

- Patas ajustables y reversibles para extracciones interiores y exteriores

Acero Cr-V Fabricados en acero al cromo vanadio 2x más resistente al desgaste

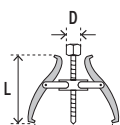

Apertura máxima

Exceden la norma: Especific. Federal: GGG-P-781d

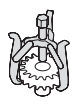

3 Patas



2 Patas

| Código: | 14509 | 14506 | 14503 | 14500 | 14499 | 14498 |
|----------------------------|--------------|--------------|--------------|------------|--------------|--------------|
| Clave: | EX-P8 | EX-P6 | EX-P4 | EX-P3 | EX-P2-10 | EX-P2-6 |
| Capacidad: | 1 t | 1 t | 0.5 t | 0.5 t | 6.5 t | 3 t |
| Apertura / Alcance máximo: | 266 / 260 mm | 152 / 160 mm | 127 / 100 mm | 80 / 60 mm | 279 / 280 mm | 165 / 160 mm |
| Largo quijada (L): | 360 mm | 217 mm | 135 mm | 101 mm | 354 mm | 218 mm |
| Posiciones: | 2 | 2 | 2 | 1 | 2 | 2 |
| Cabeza de perno (D): | 7/8" | 3/4" | 11/16" | 9/16" | 7/8" | 3/4" |
| | NC 2 | NC 2 | NC 2 | NC 2 | NC 2 | NC 2 |
| Caja / Máster: | 2 / 4 | | 4 / 16 | | 2 / 4 | 2 / 8 |

F Formones y galgas

Formones, mango Comfort Grip **TRUPER**



Mango ergonómico antideslizante



Casquillo metálico para golpe



Fabricados en acero al cromo vanadio 2X más resistente al desgaste y mayor durabilidad de filo



Exceden la norma: ANSI B209.6. NC 2

| Código: | 14639 | 14636 | 14633 | 14630 | 14627 | 14624 | 14621 | 14618 | 14615 |
|------------|----------------|----------------|------------|--------------|--------------|--------------|--------------|--------------|-------------|
| Clave: | FT-1-1/2 | FT-1-1/4 | FT-1 | FT-7/8 | FT-3/4 | FT-5/8 | FT-1/2 | FT-3/8 | FT-1/4 |
| Ancho (A): | 1 1/2" (38 mm) | 1 1/4" (32 mm) | 1" (25 mm) | 7/8" (22 mm) | 3/4" (19 mm) | 5/8" (16 mm) | 1/2" (13 mm) | 3/8" (10 mm) | 1/4" (6 mm) |

Caja / Máster: 3 / 18

Formones **PRETUL**

- Fabricados en acero al carbono



Casquillo metálico para golpe



Exceden la norma: ANSI B209.6. NC 2

| Código: | 21668 | 21665 | 21662 | 21659 | 21656 | 21653 | 21650 |
|------------|------------|--------------|--------------|--------------|--------------|--------------|-------------|
| Clave: | FT-1P | FT-7/8P | FT-3/4P | FT-5/8P | FT-1/2P | FT-3/8P | FT-1/4P |
| Ancho (A): | 1" (25 mm) | 7/8" (22 mm) | 3/4" (19 mm) | 5/8" (16 mm) | 1/2" (13 mm) | 3/8" (10 mm) | 1/4" (6 mm) |

Caja / Máster: 6 / 60

Juego de 3 formones, mango Comfort Grip **TRUPER**



Mango ergonómico antideslizante

Acero Cr-V Fabricados en acero al cromo vanadio 2X más resistente al desgaste y mayor durabilidad de filo

Casquillo metálico para golpe

MEDIDAS (A)
1/2" (13 mm)
3/4" (19 mm)
1" (25 mm)

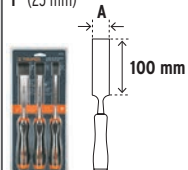

Excede la norma: ANSI B209.6.

| CÓDIGO | CLAVE | NC |
|--------|-------|----|
| 17759 | JFT-3 | 2 |

CAJA 3 / MÁSTER 18

Galgas de hojas, en **pulgadas y mm** **TRUPER**

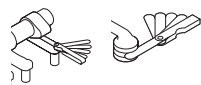

Hoja de latón para tomar medidas entre componentes magnéticos

Regla graduada



| | 32 Hojas | 26 Hojas | 15 Hojas |
|-------------|-----------------------------------|-----------------------------------|----------------------------------|
| Código: | 14397 | 14396 | 14395 |
| Clave: | CAL-32 | CAL-26 | CAL-15 |
| Graduación: | 0.0015" a 0.035" (0.04 - 0.88 mm) | 0.0015" a 0.025" (0.04 - 0.63 mm) | 0.002" a 0.025" (0.05 - 0.63 mm) |

Caja / Máster: 6 / 36

Garlopas / Cepillos carpintero TRUPER®

- Base de hierro dúctil
- Espesor de cuchilla: **1.8 mm**
- Incluyen 2 cuchillas de acero SK2 que brinda mayor durabilidad al filo

Nueva imagen
Acabado natural



Base estriada

| Código: | 12021 | 12015 | 12009 |
|-----------------|-----------------|-------------|-------------|
| Clave: | 6C | 5C | 4C |
| Número: | #6 | #5 | #4 |
| Ancho de corte: | 2 3/8" (60 mm) | 2" (50 mm) | 2" (50 mm) |
| Largo: | 17 3/4" (45 cm) | 14" (35 cm) | 10" (25 cm) |
| Peso: | 3.3 kg | 2.2 kg | 1.8 kg |
| | NC 2 | NC 2 | NC 2 |
| Caja / Máster: | 1 / 6 | 1 / 10 | |

Mini garlopa / cepillo carpintero, 1 5/8" TRUPER®

- Ancho de corte: **1 5/8" (40 mm)**
- Espesor de cuchilla: **1.9 mm**

Nueva imagen
Acabado natural



Base lisa

| CÓDIGO | CLAVE | NC |
|----------------------|-----------|----|
| CEPILLO | | |
| 12024 | CH-7 | 2 |
| CAJA 1 / MÁSTER 18 | | |
| CUCHILLA | | |
| 12028 | REP-CH7-2 | 2 |
| CAJA 12 / MÁSTER 192 | | |

Mini garlopa / cepillo carpintero, 1" TRUPER®

- Para trabajos de precisión
- Ancho de corte: **1" (25 mm)**
- Espesor de cuchilla: **1.2 mm**



Base lisa



La foto de este producto no está a escala

| CÓDIGO | CLAVE | NC |
|--------------------|-------|----|
| 12022 | CH-3 | 2 |
| CAJA 6 / MÁSTER 24 | | |

Hojas con contra para garlopa / cepillo carpintero TRUPER®

- Espesor: **1.8 mm**

ESPECIFICACIONES

| Clave: | CCU-C4/5 | CCU-C6 |
|-----------------|------------|----------------|
| Para cepillo: | #4 y #5 | #6 |
| Ancho de corte: | 2" (50 mm) | 2 3/8" (60 mm) |

Acero SK2 que brinda mayor durabilidad de filo



CCU-C4/5

Exceden la norma: Especific. Federal: GGG-P-436c.

| CÓDIGO | CLAVE | NC |
|--------------------|----------|----|
| 12042 | CCU-C4/5 | 2 |
| 12045 | CCU-C6 | 2 |
| CAJA 6 / MÁSTER 36 | | |

Hojas para garlopa / cepillo carpintero TRUPER®

- Espesor: **1.8 mm**

ESPECIFICACIONES

| Clave: | CU-C4/5 | CU-C6 |
|-----------------|------------|----------------|
| Para cepillo: | #4 y #5 | #6 |
| Ancho de corte: | 2" (50 mm) | 2 3/8" (60 mm) |

Acero SK2 que brinda mayor durabilidad de filo



CU-C4/5

| CÓDIGO | CLAVE | NC |
|--------------------|---------|----|
| 12033 | CU-C4/5 | 2 |
| 12036 | CU-C6 | 2 |
| CAJA 6 / MÁSTER 36 | | |

Perilla y manija de repuesto TRUPER®

Nueva imagen
Acabado natural



MGPE-CE

MG-MACE

| CÓDIGO | CLAVE | NC |
|--------------------|---------|----|
| PERILLA | | |
| 12051 | MGPE-CE | 2 |
| MANIJA | | |
| 12047 | MG-MACE | 2 |
| CAJA 6 / MÁSTER 36 | | |

Cuchillas de vuelta 9" TRUPER®

- E-9R:** Para superficies planas o convexas
- E-9C:** Para superficies cóncavas
- Ancho de corte: **1 3/4" (45 mm)**
- Espesor de cuchilla: **2 mm**

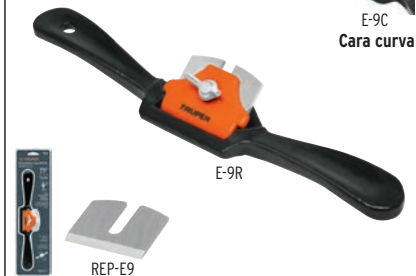

E-9R

Cara recta

E-9C

Cara curva

| CÓDIGO | CLAVE | CARA | NC |
|-----------------------------|--------|-------|----|
| 12058 | E-9R | Recta | 2 |
| 12059 | E-9C | Curva | 2 |
| CAJA 3 / MÁSTER 18 | | | |
| CUCHILLA DE REPUESTO | | | |
| 12842 | REP-E9 | | 2 |
| CAJA 6 / MÁSTER 48 | | | |

Grifas

Grifas de 2 bocas TRUPER®

- Ideales para doblar y enderezar varillas de acero

Boca 5/8" (16 mm) para varillas de 1/2"



GRT-19

Fabricadas en acero medio carbono

Boca 1/2" (13 mm) para varillas de 3/8"

Boca 3/4" (19 mm) para varillas de 5/8"



GRT-21

Boca 5/8" (16 mm) para varillas de 1/2"

| CÓDIGO | CLAVE | BOCAS | LARGO | ATADO | NC |
|--------|--------|-----------------------------|-------------|-------|----|
| 10865 | GRT-19 | 1/2" (13 mm) - 5/8" (16 mm) | 30" (76 cm) | 6 | 2 |
| 19800 | GRT-21 | 5/8" (16 mm) - 3/4" (19 mm) | 29" (73 cm) | 3 | 2 |

Gatas tipo lagarto profesionales TRUPER®

- Ruedas traseras giratorias para fácil manejo
- Válvula de seguridad que evita la sobrecarga

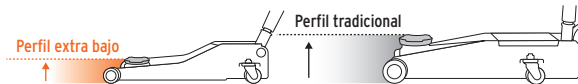

Maneral de 3 posiciones

Trabajo extra pesado

- Dos opciones de bombeo:
- De aproximación con pedal
- De carga con palanca

Para autos deportivos con perfil extra bajo

Cubierta plástica para proteger el chasis del vehículo

Charola para colocar pernos

1 AÑO GARANTÍA

Nota: Movimientos de bombeo calculados sin carga



| Código: | 14957 | 14802 | 14806 | 14949 |
|----------------|--|---|--|--|
| Clave: | GAPRO-5 | GAPRO-3.5PB | GAPRO-3PB | GAPRO-300 |
| Movimientos: | Pedal de elevación rápida 40 Movimientos | Elevación Rápida 11 Movimientos Doble bomba que incrementa la fuerza y velocidad de levantamiento | Elevación Rápida 9 Movimientos Doble bomba que incrementa la fuerza y velocidad de levantamiento | Elevación Rápida 6 Movimientos Doble bomba que incrementa la fuerza y velocidad de levantamiento |
| Carga: | 5 t | 3.5 t | 3 t | 3 t |
| Altura máxima: | 56 cm (22") | 55 cm (21 3/4") | 51 cm (20") | 47.5 cm (19") |
| Altura mínima: | 15 cm (6") | PERFIL EXTRA BAJO 9.5 cm (3 3/4") | PERFIL EXTRA BAJO 8.5 cm (3 1/4") | 13 cm (5") |
| Longitud: | 134 cm (53") | 79 cm (31") | 64 cm (25") | 63 cm (25") |
| Peso neto: | 87 kg (191 lb) | 44 kg (97 lb) | 35 kg (77 lb) | 31 kg (68 lb) |
| | NC 1 | NC 2 | NC 2 | NC 2 |
| Caja: | 1 | | | |

Gatas tipo lagarto TRUPER®

- Ruedas traseras giratorias para fácil manejo
- Válvula de seguridad que evita la sobrecarga

Gata tipo lagarto PRETUL®

Tornillo de extensión ajustable

1 AÑO GARANTÍA

Nota: Movimientos de bombeo calculados sin carga



| Código: | 14947 | 14946 | 14826 | 14824 | 14804 | 14944 | 22070 |
|----------------|-----------------|---------------------------------------|----------------|----------------|------------------|------------------|----------------|
| Clave: | GAPA-300 | GAPA-250 | GAPA-2M | GAPA-2 | GAPA-2EM | GAPA-2E | GAPA-2P |
| Movimientos: | 57 Movimientos | Elevación Rápida 4 Movimientos | 50 Movimientos | 50 Movimientos | 30 Movimientos | 30 Movimientos | 32 Movimientos |
| Carga: | 3 t | 2.5 t | 2 t | 2 t | 2 t | 2 t | 1.5 t |
| Altura máxima: | 54 cm (21 1/4") | 39 cm (15 1/2") | 35.5 cm (14") | 35.5 cm (14") | 32 cm (12 1/2") | 32 cm (12 1/2") | 30 cm (12") |
| Altura mínima: | 19 cm (7 1/2") | 13.5 cm (5 1/4") | 12.5 cm (5") | 12.5 cm (5") | 13.5 cm (5 1/4") | 13.5 cm (5 1/4") | 13 cm (5 1/8") |
| Longitud: | 64 cm (25") | 55 cm (22") | 49 cm (19") | 49 cm (19") | 44 cm (17") | 44 cm (17") | 41 cm (16") |
| Peso neto: | 19 kg (41 lb) | 14 kg (30 lb) | 10 kg (22 lb) | 10 kg (22 lb) | 8 kg (17 lb) | 8 kg (17 lb) | 7 kg (15 lb) |
| | NC 2 | NC 2 | NC 2 | NC 2 | NC 2 | NC 2 | NC 2 |
| Caja: | 1 | | | | | | |

Gatas de botella, 21 a 2 toneladas TRUPER

- Con dispositivo de extensión (tornillo) el cual incrementa la altura máxima
- Para un óptimo funcionamiento utilice aceite hidráulico SAE-30

Incluyen: Mango de extensión (2 piezas)

Gatos de operación horizontal
Pueden utilizarse para empujar elementos en forma horizontal, cuidando que el sistema de bombeo quede hacia abajo



HECHO EN MÉXICO
Excepto: GAT-20



NOM

Cumplen la Norma Oficial Mexicana: NOM-114-SCFI

| Código: | 14822 | 14820 | 14818 | 14816 | 14814 | 14812 | 14810 |
|---------------------|--------------|--------------|--------------|------------|----------------|----------------|------------|
| Clave: | GAT-20 | GAT-16 | GAT-12 | GAT-8 | GAT-6 | GAT-4 | GAT-2 |
| Capacidad: | 21 t | 16 t | 12 t | 8 t | 6 t | 4 t | 2 t |
| Altura máx. / mín.: | 47.5 / 24 cm | 47.5 / 23 cm | 47.5 / 23 cm | 47 / 23 cm | 43.5 / 21.5 cm | 38.5 / 19.5 cm | 35 / 18 cm |
| | NC 2 | NC 2 | NC 2 | NC 2 | NC 2 | NC 2 | NC 2 |
| Caja / Máster: | 1/2 | | 1/3 | 1/4 | 1/6 | 1/6 | |

Gatas de botella, 50 y 32 toneladas TRUPER

Incluyen: Mango de extensión (3 piezas)

Gatos de operación horizontal
Pueden utilizarse para empujar elementos en forma horizontal, cuidando que el sistema de bombeo quede hacia abajo



| Código: | 14821 | 14819 |
|---------------------|--------------|--------------|
| Clave: | GAT-50 | GAT-32 |
| Capacidad: | 50 t | 32 t |
| Altura máx. / mín.: | 48 / 29.5 cm | 42.5 / 26 cm |
| | NC 2 | NC 2 |
| Caja: | 1 | |

Caballetes para auto TRUPER

- Base ancha para mayor resistencia y estabilidad

Precio por caja con 2 piezas

Incluyen palanca para ajuste de altura



| Código: | 14847 | 14845 | 14843 |
|---------------------|------------|------------|------------|
| Clave: | TORAU-12 | TORAU-6 | TORAU-3 |
| Capacidad: | 12 t | 6 t | 3 t |
| Altura máx. / mín.: | 77 / 50 cm | 62 / 40 cm | 43 / 29 cm |
| Peso: | 16 kg | 7 kg | 3 kg |
| | NC 2 | NC 2 | NC 2 |
| Caja / Máster: | 1 PAR / - | 1 PAR / 2 | 1 PAR / 2 |

Repuestos para gata de botella TRUPER

- Contienen juego de empaques para bomba, base, tuerca, vástago y tapón para depósito



| CÓDIGO | CLAVE | PARA MODELO | NC |
|----------------------|------------|-------------|----|
| 14811 | EMP-GAT-2 | GAT-2 | 2 |
| 14813 | EMP-GAT-4 | GAT-4 | 2 |
| 14815 | EMP-GAT-6 | GAT-6 | 2 |
| 14817 | EMP-GAT-8 | GAT-8 | 2 |
| 14842 | EMP-GAT-12 | GAT-12 | 2 |
| 14844 | EMP-GAT-16 | GAT-16 | 2 |
| 14846 | EMP-GAT-20 | GAT-20 | 2 |
| CAJA 12 / MÁSTER 60 | | | |
| 14848 | EMP-GAT-32 | GAT-32 | 2 |
| 14850 | EMP-GAT-50 | GAT-50 | 2 |
| CAJA 12 / MÁSTER 120 | | | |

Guías de acero pasa cable TRUPER

ESPECIFICACIONES
Espesor cable: 1.5 mm
Ancho cable: 3 mm



| CÓDIGO | CLAVE | LARGO | NC |
|-------------------|---------|-------|----|
| 17751 | GUIA-15 | 15 m | 2 |
| 17752 | GUIA-30 | 30 m | 2 |
| CAJA 3 / MÁSTER 6 | | | |

Guías de nylon pasa cable TRUPER

- Para jalar cables dentro de poliducto
- Facilita la instalación del cableado



ESPECIFICACIONES
Ø Guía: 1/8" (3 mm)
Ø Cable interno: 3/32" (2.5 mm)
Tracción: 120 kg



| CÓDIGO | CLAVE | LARGO | CAJA | MÁSTER | NC |
|--------|--------|-------|------|--------|----|
| 17755 | GNY-10 | 10 m | 3 | 24 | 2 |
| 17756 | GNY-15 | 15 m | 3 | 24 | 2 |
| 17757 | GNY-20 | 20 m | 2 | 24 | 2 |
| 17758 | GNY-30 | 30 m | 1 | 24 | 2 |

G Gruñas y guadaña

Gruña (Rayador) TRUPER

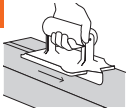

Crea marca de ranura en banqueta



Aleación de aluminio que proporciona resistencia a la corrosión

HECHO EN MÉXICO

| CÓDIGO | CLAVE | NC |
|--------|-------|----|
| 15424 | RAY | 2 |

CAJA 6 / MÁSTER 48

Gruña (Volteador) TRUPER

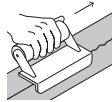

Crea borde con acabado liso en banquetas, losas, escaleras, etc.



Aleación de aluminio que proporciona resistencia a la corrosión

HECHO EN MÉXICO

| CÓDIGO | CLAVE | NC |
|--------|-------|----|
| 15421 | VOLT | 2 |

CAJA 6 / MÁSTER 72

Guadaña tipo española TRUPER **NUEVO**

- Nervio reforzado

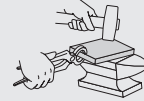

Indestructible, forjada en una pieza

Máxima resistencia a la torsión



Acero forjado y templado

Hecha en



Italia

5" (13 cm) 26" (65 cm)

| CÓDIGO | CLAVE | NC |
|--------|--------|----|
| 14901 | GTX-26 | 2 |

CAJA 1 / MÁSTER 6

H Hachas y hoz

Hachas europeas, mango de hickory TRUPER

- Cabeza en acero al carbono con **doble tratamiento térmico** para mayor resistencia y durabilidad de filo

HECHO EN MÉXICO

Ojo ovalado



NUEVOS

Mango Hickory Americano

Mango con acabado de aceite de linaza que resalta la textura de las vetas de la madera y lo hace más suave al tacto y resistente al medio ambiente

| CÓDIGO | CLAVE | CABEZA | MANGO | NC |
|--------|--------|------------------|-------------|----|
| 14954 | HE-600 | 1 1/3 lb (600 g) | 14" (35 cm) | 2 |

CAJA 4 / MÁSTER 24

CAJA 4 / MÁSTER 24

| CÓDIGO | CLAVE | CABEZA | MANGO | NC |
|--------|--------|------------------|-----------------|----|
| 100494 | HE-800 | 1 3/4 lb (800 g) | 15 1/2" (39 cm) | 2 |

CAJA 4 / MÁSTER 16

CAJA 4 / MÁSTER 16

| CÓDIGO | CLAVE | CABEZA | MANGO | NC |
|--------|---------|-----------------|-------------|----|
| 101768 | HE-1000 | 2 1/4 lb (1 kg) | 28" (70 cm) | 2 |

CAJA 2 / MÁSTER 8

CAJA 2 / MÁSTER 8

Ojo ovalado



Ojo ovalado



Hachas media labor, ojo redondo TRUPER

HECHO EN MÉXICO

Ojo redondo



MLR-3

Exceden la norma: Especific. Federal: GGG-A-926c

| CÓDIGO | CLAVE | CABEZA | MÁSTER | NC |
|--------|-----------|-------------------|--------|----|
| 19991 | MLR-3 | 3 lb (1.4 kg) | 12 | 2 |
| 19992 | MLR-3-1/2 | 3 1/2 lb (1.6 kg) | 12 | 2 |
| 19993 | MLR-4 | 4 lb (1.8 kg) | 8 | 2 |
| 19994 | MLR-4-1/2 | 4 1/2 lb (2 kg) | 8 | 2 |
| 19995 | MLR-5 | 5 lb (2.3 kg) | 8 | 2 |

CAJA 4

CAJA 4

120

Hoz dentada # 0 TRUPER

- Para corte de hierba y maleza
- Hoja dentada que evita derrapes en el corte

Hecha en



España



18 dpp

16" (40 cm) 10" (25 cm)

Excede la norma Internacional del ITINTEC-Perú (Instituto de Investigaciones Tecnológicas)

| CÓDIGO | CLAVE | No. | NC |
|--------|-------|-----|----|
| 15120 | HP-0 | #0 | 2 |

ATADO 5 / MÁSTER 60

Llaves de impacto industriales TRUPER

- Carcasas de aluminio pulido
- Ciclo de trabajo: Continuo (lubrique constantemente)

Mecanismo Twin Hammer
Dos golpes por vuelta en ambas caras de la embocadura

Materiales internos en acero al cromo níquel molibdeno para mayor tiempo de vida útil

Materiales internos en acero al cromo manganeso titanio para mayor tiempo de vida útil



Kit de llave de impacto 1/2" industrial TRUPER

- Incluye:**
- Llave de impacto TPN-734H-2
 - 10 Dados 3/8" a 15/16"
 - Extensión 5"
 - Aceite lubricante
 - Filtro de aceite
 - Llave hexagonal
 - Niple 1/4" NPT



| Código: | 11186 | 16889 | 11187 | 18281 |
|-------------------------|--------------------------|------------------------|--------------------------|--------------------------|
| Clave: | TPN-797-6-2 | TPN-776X-2 | TPN-734H-2 | TPN-734H-2K |
| Velocidad sin carga: | 4,000 rpm | 6,000 rpm | 7,000 rpm | 7,000 rpm |
| Golpes/min: | 650 gpm | 900 gpm | 1,200 gpm | 1,200 gpm |
| Consumo nominal: | 9.5 CFM @ 90 psi (6 Bar) | 6 CFM @ 90 psi (6 Bar) | 4.4 CFM @ 90 psi (6 Bar) | 4.4 CFM @ 90 psi (6 Bar) |
| Máximo torque: | 1,800 lb-ft (2,440 Nm) | 750 lb-ft (1,017 Nm) | 400 lb-ft (542 Nm) | 400 lb-ft (542 Nm) |
| Entrada de aire: | 1/2" NPT | 3/8" NPT | 1/4" NPT | 1/4" NPT |
| Desalojo de aire: | Inferior | Frontal | Frontal | Frontal |
| Ø Interno manguera: | 3/4" (19 mm) | 1/2" (13 mm) | 3/8" (10 mm) | 3/8" (10 mm) |
| Capacidad de tornillos: | 1 3/4" (45 mm) | 3/4" (19 mm) | 3/4" (19 mm) | 3/4" (19 mm) |
| Medidas: | A 17 x L 54 cm | A 22 x L 22 cm | A 18 x L 19 cm | A 18 x L 19 cm |
| Peso: | 11 kg | 4.3 kg | 3 kg | 5 kg (con accesorios) |
| | NC 2 | NC 2 | NC 2 | NC 2 |
| Caja / Máster: | 1/2 | 1/4 | | 1/4 |

Llave de impacto 1/2" (llave) TRUPER

- Carcasa de aluminio pulido
- Ciclo de trabajo: Continuo (lubrique constantemente)

Materiales internos en acero al cromo vanadio

3 Velocidades reversibles



Mecanismo Rocking Dog
Un golpe en cada giro de la embocadura, para trabajos ligeros

Encastre 1/2

Kit de llave de impacto de 1/2" con estuche plástico TRUPER

- Incluye:**
- Llave de impacto TPN-731-EX
 - 10 Dados 3/8" a 15/16"
 - Extensión 5"
 - Aceite lubricante
 - Filtro de aceite
 - Llave hexagonal
 - Niple 1/4" NPT

Estuche con broches metálicos



Encastre 1/2

| Código: | 18242 | 19372 |
|-------------------------|------------------------|------------------------|
| Clave: | TPN-731-EX | TPN-731EK |
| Velocidad sin carga: | 6,500 rpm | 6,500 rpm |
| Golpes/min: | 1,100 gpm | 1,100 gpm |
| Consumo nominal: | 4 CFM @ 90 psi (6 Bar) | 4 CFM @ 90 psi (6 Bar) |
| Máximo torque: | 250 lb-ft (339 Nm) | 250 lb-ft (339 Nm) |
| Entrada de aire: | 1/4" NPT | 1/4" NPT |
| Desalojo de aire: | Inferior | Inferior |
| Ø Interno manguera: | 3/8" (10 mm) | 3/8" (10 mm) |
| Capacidad de tornillos: | 5/8" (16 mm) | 5/8" (16 mm) |
| Medidas: | A 19 x L 19 cm | A 19 x L 19 cm |
| Peso: | 2.1 kg | 4 kg (con accesorios) |
| | NC 2 | NC 2 |
| Caja / Máster: | 1/4 | 1/4 |

Mini rectificador recto 1/4" TRUPER

- Mordaza 1/4"
- Carcasa de aluminio pulido
- Regulador de aire integrado
- Ciclo continuo de trabajo (lubrique constantemente)
- **Diseño compacto a una mano para lugares de difícil acceso**

Piedras montadas y accesorios en pág. 182

Producto mejorado
Ahora con sistema de bloqueo que facilita el intercambio de accesorios

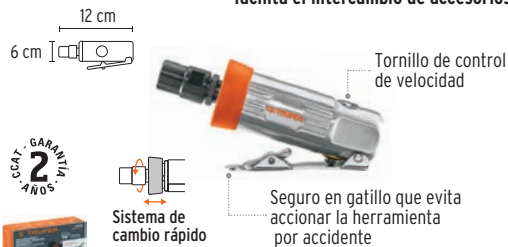

Kit de mini rectificador 1/4" y accesorios, con estuche plástico TRUPER

Producto mejorado
Ahora con sistema de bloqueo que facilita el intercambio de accesorios



Ratchet 1/2" TRUPER

- Carcasa de aluminio pulido
- Torque máximo: **50 lb-ft** (68 Nm)
- Ciclo continuo de trabajo (lubrique constantemente)

Datos de impacto en pág. 85

Materiales internos en acero al cromo manganeso titanio para mayor tiempo de vida útil



Encastre 1/2

| Código: | 11188 | 16887 | 11189 |
|----------------------|--------------------------|--|---|
| Clave: | TPN-876-2 | TPN-876K-2 | TPN-886H-2 |
| Velocidad sin carga: | 22,000 - 25,000 rpm | 22,000 - 25,000 rpm | 150 rpm |
| Consumo nominal: | 2.5 CFM @ 90 psi (6 Bar) | 2.5 CFM @ 90 psi (6 Bar) | 3 CFM @ 90 psi (6 Bar) |
| Desalojo de aire: | Frontal | Frontal | Frontal |
| Entrada de aire: | 1/4" NPT | 1/4" NPT | 1/4" NPT |
| Ø Interno manguera: | 3/8" (10 mm) | 3/8" (10 mm) | 3/8" (10 mm) |
| Peso: | 0.3 kg | 0.9 kg (con accesorios) | 1.2 kg |
| Incluye: | 1 llave | 1 Rectificador TPN-876-2 2 Adaptadores de 1/4" y 1/8" 5 Piedras, zanco de 1/4" | 5 Piedras, zanco de 1/8" 1 Niple 1/4" NPT 1 Llave |
| | NC 2 | NC 2 | NC 2 |
| Caja / Máster: | 1 / 4 | 1 / 4 | 1 / 4 |

Remachadora neumática 3/16" TRUPER

- Cuerpo de aluminio
- Boquillas intercambiables
- Tipo de remache: Ciego
- Entrada de aire: 1/4" NPT
- Ciclo continuo de trabajo (lubrique constantemente)

Se encuentran también en pág. 205



Capacidad máxima 3/16"



Lijadora orbital 6" TRUPER

- Cuerda del eje: 5/16" - 24UNF
- Entrada de aire: 1/4" NPT
- Ciclo continuo de trabajo (lubrique constantemente)

Incluye:
-1 Respaldo con fijación hook and loop
-1 Llave



| Código: | 101896 | 101895 |
|---------------------|---------------------------|----------------|
| Clave: | TPN-883-2 | TPN-861-2 |
| Presión de trabajo: | 90 psi (6 Bar) | 90 psi (6 Bar) |
| Boquillas: | 3/32", 1/8", 5/32", 3/16" | |
| Fuerza de tracción: | 1,984 lb (900 kg) | |
| Consumo de aire: | 3.5 CFM @ 90 psi | |
| Peso: | 1.6 kg | 0.9 kg |
| | NC 2 | NC 2 |
| Caja / Máster: | 1 / 4 | 1 / 4 |

Accesorios para lijadora orbital

Pad de vinil TRUPER

- Para TPN-861-2 y TPN-861 (descontinuado)
- Cuerda del eje: 5/16" - 24UNF



Pad hook and loop TRUPER

- Para TPN-861-2 y TPN-861 (descontinuado)
- Cuerda del eje: 5/16" - 24UNF



| Código: | CLAVE | NC |
|--------------------|-----------|----|
| 19389 | PAD-861VI | 2 |
| CAJA 4 / MÁSTER 16 | | |

Engrapadoras neumáticas **TRUPER**

- Carcasas de aluminio
- Capacidad de 100 grapas
- Incluyen **conector de cambio rápido 1/4" NPT**, aceite lubricante y 2 llaves hexagonales
- Mango con grip antideslizante

Válvula móvil para direccionar la salida de aire

Espesor (Calibre)

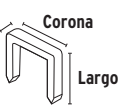

Sistema de liberación de cambio rápido



Regulador de profundidad

Grapa Cal. 16 (1.6 mm)

Sistema de liberación de cambio rápido



Grapa Cal. 18 (1.2 mm)

Corona 3/8"



Gatillo con palanca de bloqueo

Grapa Cal. 22 (0.7 mm)

2 AÑOS GARANTÍA

| Código: | 13178 | 13176 | 13177 |
|-------------------------|------------------------------------|----------------------------|---------------------------|
| Clave: | ENNE-160 | ENNE-120 | ENNE-70 |
| Gama de grapas (largo): | 3/4" a 2" (19 a 50 mm) | 1/2" a 1 5/8" (13 a 41 mm) | 1/4" a 5/8" (6.5 a 16 mm) |
| Presión de trabajo: | 75 - 110 psi | 75 - 110 psi | 75 - 110 psi |
| Consumo nominal: | 8.9 CFM @ 90 psi | 3.3 CFM @ 90 psi | 1.17 CFM @ 90 psi |
| Entrada de aire: | 1/4" NPT | 1/4" NPT | 1/4" NPT |
| Ø Interno de manguera: | 3/8" | 3/8" | 3/8" |
| Medidas: | A 28 x L 35 cm | A 25 x L 25 cm | A 17 x L 22 cm |
| Peso: | 2.4 kg | 1.5 kg | 0.8 kg |
| Seguro de contacto: | Metálico | Metálico | N/A |
| Ciclo de trabajo: | Continuo (lubrique constantemente) | | |
| | NC 2 | NC 2 | NC 2 |
| Caja / Máster: | 1 / 5 | | |

Grapas para engrapadoras neumáticas

Grapas corona 7/16", calibre 16 **TRUPER**

- Precio por caja con 1,000 grapas
- Fabricadas en acero
- Compatibles con otras marcas del mercado

NUEVOS

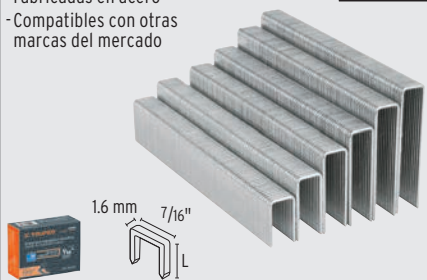

| CÓDIGO | CLAVE | LARGO (L) |
|--------|----------------|----------------|
| 13320 | GRANEU-7/16-19 | 3/4" (19 mm) |
| 13321 | GRANEU-7/16-25 | 1" (25 mm) |
| 13334 | GRANEU-7/16-32 | 1 1/4" (32 mm) |
| 13335 | GRANEU-7/16-38 | 1 1/2" (38 mm) |
| 13348 | GRANEU-7/16-45 | 1 3/4" (45 mm) |
| 13349 | GRANEU-7/16-50 | 2" (50 mm) |

CAJA 1 / MÁSTER 5

Grapas corona 1/4", calibre 18 **TRUPER**

- Precio por caja con 5,000 grapas
- Fabricadas en acero
- Compatibles con otras marcas del mercado

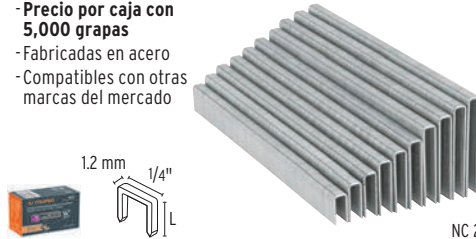

| CÓDIGO | CLAVE | LARGO (L) | MÁSTER |
|--------|---------------|----------------|--------|
| 18270 | GRANEU-1/4-13 | 1/2" (13 mm) | 5 |
| 18271 | GRANEU-1/4-16 | 5/8" (16 mm) | 5 |
| 18272 | GRANEU-1/4-19 | 3/4" (19 mm) | 5 |
| 18273 | GRANEU-1/4-22 | 7/8" (22 mm) | 5 |
| 18274 | GRANEU-1/4-25 | 1" (25 mm) | 5 |
| 18275 | GRANEU-1/4-28 | 1 1/8" (29 mm) | 5 |
| 18276 | GRANEU-1/4-32 | 1 1/4" (32 mm) | 4 |
| 18277 | GRANEU-1/4-35 | 1 3/8" (35 mm) | 4 |
| 18278 | GRANEU-1/4-38 | 1 1/2" (38 mm) | 4 |
| 18279 | GRANEU-1/4-40 | 1 5/8" (40 mm) | 4 |

CAJA 1

Grapas corona 3/8", calibre 22 **TRUPER**

- Precio por caja con 5,000 grapas
- Fabricadas en acero
- Compatibles con otras marcas del mercado

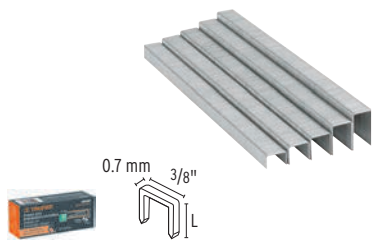

| CÓDIGO | CLAVE | LARGO (L) | MÁSTER |
|--------|---------------|--------------|--------|
| 18282 | GRANEU-3/8-6 | 1/4" (6 mm) | 5 |
| 18283 | GRANEU-3/8-8 | 5/16" (8 mm) | 5 |
| 18284 | GRANEU-3/8-10 | 3/8" (10 mm) | 5 |
| 13245 | GRANEU-3/8-13 | 1/2" (13 mm) | 5 |
| 13246 | GRANEU-3/8-16 | 5/8" (16 mm) | 5 |

CAJA 1

Pistones guía para engrapadoras neumáticas

Para ENNE-160 **TRUPER**

| IMAGEN | CÓDIGO | CLAVE | LARGO | Ø DE PISTÓN | NC |
|--------|--------|-------------|--------|-------------|----|
| | 13698 | PI-ENNE-160 | 141 mm | 48 mm | 2 |

CAJA 4 / MÁSTER 36

Para ENNE-120 **TRUPER**

| IMAGEN | CÓDIGO | CLAVE | LARGO | Ø DE PISTÓN | NC |
|--------|--------|-------------|--------|-------------|----|
| | 13697 | PI-ENNE-120 | 132 mm | 30 mm | 2 |

CAJA 4 / MÁSTER 36

Para ENNE-70 **TRUPER**

| IMAGEN | CÓDIGO | CLAVE | LARGO | Ø DE PISTÓN | NC |
|--------|--------|------------|-------|-------------|----|
| | 13690 | PI-ENNE-70 | 91 mm | 23 mm | 2 |

CAJA 4 / MÁSTER 36

Clavadoras neumáticas TRUPER

- Carcasas de aluminio
- Incluyen **conector de cambio rápido 1/4" NPT**, aceite lubricante y 2 llaves hexagonales
- Mango con grip antideslizante

Nueva imagen

Clavadora / Engrapadora Corona 1/4"

Válvula móvil para direccionar la salida de aire

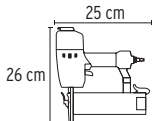

Sistema de liberación de cambio rápido

2 AÑOS GARANTÍA



Clavo y Grapa Cal. 18 (1.2 mm)



Clavo Cal. 18 (1.2 mm)

| Código: | 100779 | 13180 |
|-------------------------|------------------------------------|------------|
| Clave: | CLNE-18E | CLNE-18 |
| Gama de clavos (largo): | 3/8" a 2" (10 - 50 mm) | |
| Gama de grapas: | 1/2" a 1 5/8" (13 a 40 mm) | N/A |
| Capacidad: | 100 Clavos o grapas | 100 Clavos |
| Presión de trabajo: | 75 psi - 110 psi | |
| Consumo nominal: | 3.3 CFM @ 90 psi | |
| Entrada de aire: | 1/4" NPT | |
| Ø Interno de manguera: | 3/8" | |
| Peso: | 1.5 kg | |
| Seguro de contacto: | Plástico | |
| Ciclo de trabajo: | Continuo (lubrique constantemente) | |
| | NC 2 | NC 2 |
| Caja / Máster: | 1 / 5 | |

Clavos para clavadoras neumáticas, calibre 18 TRUPER

- Precio por caja con 5,000 clavos
- Espesor (E): 1 mm
- Compatibles con otras marcas del mercado

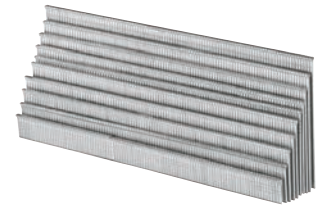

NC 2

| CÓDIGO | CLAVE | LARGO (L) | MÁSTER |
|--------|--------------|-----------------|--------|
| 18260 | CLANEU-18-10 | 3/8" (10 mm) | 20 |
| 18261 | CLANEU-18-15 | 5/8" (16 mm) | 20 |
| 18262 | CLANEU-18-20 | 3/4" (19 mm) | 20 |
| 18263 | CLANEU-18-25 | 1" (25 mm) | 20 |
| 18264 | CLANEU-18-30 | 1 3/16" (30 mm) | 20 |
| 18265 | CLANEU-18-32 | 1 1/4" (32 mm) | 20 |
| 18266 | CLANEU-18-35 | 1 3/8" (35 mm) | 16 |
| 18267 | CLANEU-18-40 | 1 5/8" (40 mm) | 12 |
| 18268 | CLANEU-18-45 | 1 3/4" (45 mm) | 12 |
| 18269 | CLANEU-18-50 | 2" (50 mm) | 12 |

CAJA 1

Pistones guía para clavadoras neumáticas TRUPER

Pistón guía para clavadora neumática CLNE-18

- Largo: 133 mm
- Diám.: 30 mm



| IMAGEN | CÓDIGO | CLAVE | | NC |
|--------|--------|------------|--|----|
| | 13688 | PI-CLNE-18 | | 2 |

CAJA 4 / MÁSTER 36

Pistón guía para clavadora neumática CLNE-18E

- Largo: 132 mm
- Diám.: 30 mm

NUEVO



| IMAGEN | CÓDIGO | CLAVE | | NC |
|--------|--------|-------------|--|----|
| | 102783 | PI-CLNE-18E | | 2 |

CAJA 4 / MÁSTER 36

H Hilos para albañil y para pesca

Hilos para albañil, colores surtidos TRUPER

- Resistentes a la tensión
- Compuestos por hilo de 3 cabos de 5,040 deniers
- Hilo de polipropileno multifilamento



ESPECIFICACIONES
Calibre: 0.6 g/m
Tensión máxima: 14 kgf

| CÓDIGO | CLAVE | COLOR | NC |
|----------------------|---------|-------|----|
| 12988 | HIL-65 | □ | 2 |
| CAJA 12 / MÁSTER 144 | | | |
| 14045 | HIL-65A | ■ | 2 |
| 14046 | HIL-65R | ■ | 2 |
| 14048 | HIL-65Z | ■ | 2 |
| 14049 | HIL-65V | ■ | 2 |
| 14051 | HIL-65N | ■ | 2 |

CAJA 6 / MÁSTER 72

124

Hilos para pesca, precio por carrete de 100 m PRETUL

- Flexibles y resistentes
- Alta durabilidad
- Fácil manejo



Anzuelos para pesca disponibles en pág. 12

| CÓDIGO | CLAVE | CALIBRE | TENSIÓN MÁX. | NC |
|----------------------|----------|---------|--------------|----|
| 27060 | HIPE-30 | 0.3 mm | 4.4 kg | 2 |
| 27061 | HIPE-40 | 0.4 mm | 7.3 kg | 2 |
| 27062 | HIPE-50 | 0.5 mm | 11.1 kg | 2 |
| 27063 | HIPE-60 | 0.6 mm | 15.4 kg | 2 |
| 27064 | HIPE-70 | 0.7 mm | 20.5 kg | 2 |
| CAJA 10 / MÁSTER 120 | | | | |
| 27065 | HIPE-80 | 0.8 mm | 26.1 kg | 2 |
| 27066 | HIPE-90 | 0.9 mm | 31.9 kg | 2 |
| 27067 | HIPE-100 | 1 mm | 38.1 kg | 2 |

CAJA 10 / MÁSTER 60



Consulta
infografía

REPUESTOS
DISPONIBLES
pág. 126

Hidrolavadoras eléctricas

H

Hidrolavadoras eléctricas

-Ciclo de trabajo a corriente nominal:
50 min de trabajo x 20 min de descanso
Máximo diario: 6 horas

-Sistema de paro automático

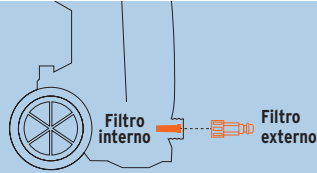

Sistema de
conexión rápida
para manguera
de alta presión



CCAT - GARANTÍA
1
AÑO

Limpiador de boquillas
incluido



Cumplen la norma: NOM-003-SCFI

Hidrolavadora eléctrica, 1,800 psi TRUPER

1,800 psi
LIMPIEZA SEMI PROFUNDA
Uso eficiente de agua
40x más presión
120 m²/h

336 L/h (1.4 GPM)
6.5 A
220 V / 60 Hz
1,500 W
2 HP
5 kg
Ahorro de agua



NUEVO



| CÓDIGO | CLAVE | NC |
|--------|-------------|----|
| 103339 | HILA-1800-2 | 2 |

CAJA 1

Hidrolavadora eléctrica, 1,500 psi TRUPER

1,500 psi
LIMPIEZA POCO PROFUNDA
Uso eficiente de agua
35x más presión
80 m²/h

288 L/h (1.2 GPM)
6 A
220 V / 60 Hz
1,400 W
1.9 HP
4.5 kg
Ahorro de agua



Nueva presentación



| CÓDIGO | CLAVE | NC |
|--------|-------------|----|
| 102095 | HILA-1500-2 | 2 |

CAJA 1

Hidrolavadora eléctrica, 1,350 psi PRETUL

-Ciclo de trabajo a corriente nominal:
50 min de trabajo x 20 min de descanso.
Máximo diario: 3 horas

-Sistema de paro automático

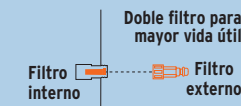

Sistema de
conexión rápida
para manguera
de alta presión



CCAT - GARANTÍA
1
AÑO

Limpiador de boquillas
incluido



Cumplen la norma: NOM-003-SCFI

1,350 psi
LIMPIEZA SUPERFICIAL
Uso eficiente de agua
30x más presión
40 m²/h

288 L/h (1.2 GPM)
5.4 A
220 V / 60 Hz
1,200 W
1.6 HP
4.3 kg
Ahorro de agua



Pistola de alta presión
Lanza de extensión
Lanza ajustable



NUEVO

Disponible a partir del 1er. trimestre 2024

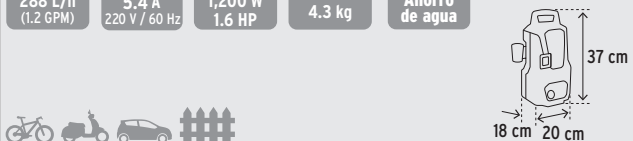

| CÓDIGO | CLAVE | NC |
|--------|--------------|----|
| 28155 | HILA-1350P-2 | 2 |

CAJA 1

H Hidrolavadoras (accesorios)

Champanera profesional TRUPER

- Tecnología avanzada para generar espuma abundante y espesa
- Ideal para lavado de autos, motocicletas, pisos, ventanas, etc.
- Compatible con hidrolavadoras eléctricas y con motor a gasolina Truper y Pretul (excepto: LAGAS-4000)

NUEVO



| CÓDIGO | CLAVE | CAPACIDAD | FLUJO MÁX. | NC |
|--------|---------|-----------|------------|----|
| 102403 | SOAP-HC | 1 L | 5.3 L/min | 2 |

CAJA 1 / MÁSTER 10

Para HILA-1800-2 e HILA-1500-2 TRUPER

| IMAGEN | CÓDIGO | CLAVE | DESCRIPCIÓN | NC |
|--------|--------|----------|--------------------------------------|----|
| | 101897 | PI-HILA | Pistola de alta presión | 2 |
| | 101911 | MA5-HILA | Manguera reforzada 5 m | 2 |
| | 101898 | LA-HILA | Juego de lanza ajustable y extensión | 2 |
| | 101899 | LAT-HILA | Lanza turbo | 2 |

CAJA 4 / MÁSTER 24

| IMAGEN | CÓDIGO | CLAVE | DESCRIPCIÓN | NC |
|--------|--------|----------|---|----|
| | 101910 | FIL-HILA | Filtro de agua compatible con HILA-1300 | 2 |

CAJA 6 / MÁSTER 36

| IMAGEN | CÓDIGO | CLAVE | DESCRIPCIÓN | NC |
|--------|--------|-----------|-------------|----|
| | 101912 | SOAP-HILA | Champanera | 2 |

Para HILA-1350P-2 PRETUL

| IMAGEN | CÓDIGO | CLAVE | DESCRIPCIÓN | NC |
|--------|--------|-----------|------------------------------|----|
| | 27013 | MA3-HILAP | Manguera de alta presión 3 m | 2 |

CAJA 4 / MÁSTER 24

H Hojas bimetalicas para arcos de sierra

Hojas bimetalicas para arcos de sierra, 12" (30 cm)

- Para cortar madera, acero, tubos de aluminio, cobre, PVC y otros materiales duros
- Compatibles con los arcos de sierra de las marcas más comunes del mercado

TRUPER expert

HECHO EN MÉXICO

Precio por pieza en caja de 50 piezas

3X mayor durabilidad y flexibilidad que las de acero de alta velocidad (HSS)

Hojas bimetalicas de alta calidad, su excelente rendimiento las hace destacar en el mercado, garantizando durabilidad, precisión y eficacia en cada corte

| CÓDIGO | CLAVE | DPP | MÁSTER | NC |
|--------|--------|-----|--------|----|
| 18100 | SBI-18 | 18 | 1,000 | 2 |
| 18101 | SBI-24 | 24 | 1,000 | 2 |

CAJA 50



H Hojas para sierra caladora

CLASIFICACIÓN DE SEGUETAS

MATERIAL DE FABRICACIÓN

- HCS** Acero al carbono para cortar materiales más blandos como madera, melamina y plástico
- HSS** Acero alta velocidad para corte en materiales más duros como metal ferroso y no ferroso
- BIM** Bimetal, combinación flexible de HSS y HCS para corte en materiales más resistentes como madera dura, plástico y metal no ferroso

TIPO DE ZANCO

- "U"** Estabilidad y control
 - "T"** Agarre y estabilidad máxima. Compatible con las marcas más comunes de sierras caladoras del mercado
- Código de color para fácil identificación del tipo de material que corta

TIPO DE DIENTE

- Fresado, triscado**: Cortes rápidos y limpios en madera, aluminio, plástico y metal no ferroso
- Fresado, ondulado**: Cortes limpios en madera, aluminio, plástico y metal no ferroso
- Afilado, triscado**: Cortes rápidos en madera y plástico
- Afilado, ángulo libre**: Cortes limpios en madera y plástico

NÚMERO DE DIENTES POR PULGADA (DPP)

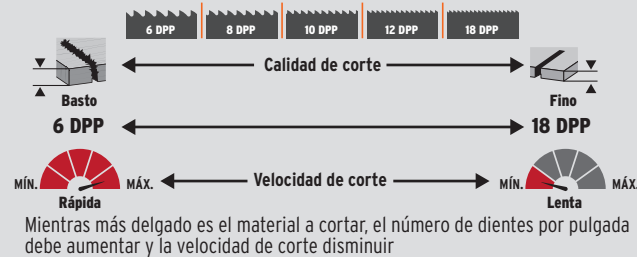

TIPO DE CORTE

- RÁPIDO**: Recto, Curvo
- LIMPIO**: Recto, Curvo

Juego de 16 hojas de sierra, zanco "T" TRUPER

- Hojas de sierra para cortes en madera: fabricadas en acero al cromo vanadio
- Hojas de sierra para cortes en metales, plásticos y aluminio: fabricadas en acero alta velocidad

Precio por blíster con 16 piezas



| CÓDIGO | CLAVE | NC |
|--------|-----------|----|
| 16705 | JSCA-16-T | 2 |

CAJA 6 / MÁSTER 36



Juego de 16 hojas de sierra, zanco "U" TRUPER

- Hojas de sierra para cortes en madera: fabricadas en acero al cromo vanadio
- Hojas de sierra para cortes en metales, plásticos y aluminio: fabricadas en acero alta velocidad

Precio por blíster con 16 piezas



| CÓDIGO | CLAVE | NC |
|--------|---------|----|
| 16129 | JSCA-16 | 2 |

CAJA 6 / MÁSTER 36



Hojas para sierra caladora, zanco "T"  TRUPERHojas zanco "T", para **madera**Precio por
blíster con
5
hojas

Madera

| CÓDIGO | CLAVE | DPP | CAPACIDAD DE CORTE | LARGO | MATERIAL DE FABRICACIÓN | TIPO DE DIENTE | TIPO DE CORTE | NC |
|---------------------|-----------|-----|-------------------------------|--------------------|-------------------------|--------------------------|---------------|----|
| 18133 | ST-244-D | 6 | 1/4" - 2 3/8" (6-60 mm) | 4" (100 mm) | HCS | Afilado, triscado | | 2 |
| NUEVO | 103046 | 6 | 3/16" - 4" (5-100 mm) | 5 3/4" (145 mm) | HCS | Afilado, triscado | | 2 |
| 18127 | ST-111-C | 8 | 7/32" - 2 3/8" (5.5-60 mm) | 4" (100 mm) | HCS | Fresado, triscado | | 2 |
| NUEVO | 103043 | 10 | 1/8" - 1 3/16" (3-30 mm) | 4" (100 mm) | BIM | Afilado, ángulo libre | | 2 |
| CORTE LIMPIO | | | | | | | | |
| 18126 | ST-101-D | 6 | 1/4" - 2 3/8" (6-60 mm) | 4" (100 mm) | HCS | Afilado, ángulo libre | | 2 |
| 18124 | ST-101-B | 10 | 3/16" - 1 1/4" (6-60 mm) | 4" (100 mm) | HCS | Afilado, ángulo libre | | 2 |
| 18125 | ST-101-BR | 10 | 3/16" - 1 1/4" (6-60 mm) | 4" (100 mm) | HCS | Afilado, ángulo libre | | 2 |
| 18130 | ST-119-B | 12 | 5/64" - 1 1/4" (2-32 mm) | 3 1/4" (80 mm) | HCS | Afilado, triscado | | 2 |
| 18131 | ST-119-BO | 12 | 5/64" - 3/4" (2-19 mm) | 3 1/4" (80 mm) | HCS | Afilado, triscado | | 2 |
| NUEVO | 103044 | 12 | 3/16" - 2" (5-50 mm) | 4 1/2" (115 mm) | HCS | Afilado, ángulo libre | | 2 |
| NUEVO | 103045 | 18 | 5/64" - 19/32" (2-15 mm) | 3 1/4" (80 mm) | HCS | Afilado, ángulo libre | | 2 |

CAJA 10 / MÁSTER 100

Hojas zanco "T", para **metal** TRUPERPrecio por
blíster con
5
hojasMetal
ferrosoMetal
no ferroso

| CÓDIGO | CLAVE | DPP | CAPACIDAD DE CORTE | LARGO | MATERIAL DE FABRICACIÓN | TIPO DE DIENTE | TIPO DE CORTE | NC |
|--------------|-----------|-----|--------------------------|-------------------|-------------------------|----------------------|---------------|----|
| NUEVO | 103048 | 12 | 1/32" - 1/8" (1-3 mm) | 3 1/2" (90 mm) | BIM | Fresado, ondulado | | 2 |
| 18129 | ST-118-AF | 18 | 1/16" - 1/8" (2-3 mm) | 3 1/4" (80 mm) | HSS | Fresado, ondulado | | 2 |
| 18128 | ST-118-A | 21 | 1/16" - 1/8" (2-3 mm) | 3 1/4" (80 mm) | HSS | Fresado, ondulado | | 2 |
| NUEVO | 103047 | 21 | 1/8" - 1/4" (3-6 mm) | 3 1/2" (90 mm) | BIM | Fresado, ondulado | | 2 |

CAJA 10 / MÁSTER 100



Hojas para sierra caladora, zanco "T" **TRUPER**

Hojas zanco "T", para **metal, plástico y aluminio**

| CÓDIGO | CLAVE | DPP | CAPACIDAD DE CORTE | LARGO | MATERIAL DE FABRICACIÓN | TIPO DE DIENTE | TIPO DE CORTE | NC |
|--------|-------|-----|--------------------|-------|-------------------------|----------------|---------------|----|
|--------|-------|-----|--------------------|-------|-------------------------|----------------|---------------|----|



CORTE RÁPIDO

| | | | | | | | | |
|-------|----------|---|-----------------|--------------------------|----------------|-----|----------------------|--|
| 18132 | ST-127-D | 8 | Aluminio | 3/16" - 5/8" (5-6 mm) | 4" (100 mm) | HSS | Fresado, triscado | |
| | | | Metales | 1/4" (6 mm) | | | | |
| | | | PVC | 1 1/4" (60 mm) | | | | |
| | | | Fibra de vidrio | 3/4" (19 mm) | | | | |



CAJA 10 / MÁSTER 100

Hojas zanco "T", para uso general **TRUPER**

| CÓDIGO | CLAVE | DPP | CAPACIDAD DE CORTE | LARGO | MATERIAL DE FABRICACIÓN | TIPO DE DIENTE | TIPO DE CORTE | NC |
|--------|-------|-----|--------------------|-------|-------------------------|----------------|---------------|----|
|--------|-------|-----|--------------------|-------|-------------------------|----------------|---------------|----|



NUEVO



CORTE RÁPIDO

| | | | | | | | | |
|--------|-----------|------|--------------------------|--------------------|-----|----------------------|--|---|
| 103049 | ST-345-XF | 5-10 | 1/8" - 3/8" (3-10 mm) | 5 1/8" (130 mm) | BIM | Fresado, triscado | | 2 |
|--------|-----------|------|--------------------------|--------------------|-----|----------------------|--|---|



CAJA 6 / MÁSTER 60

Hojas zanco "T", para material suave **TRUPER**

| CÓDIGO | CLAVE | DPP | CAPACIDAD DE CORTE | LARGO | MATERIAL DE FABRICACIÓN | TIPO DE DIENTE | TIPO DE CORTE | NC |
|--------|-------|-----|--------------------|-------|-------------------------|----------------|---------------|----|
|--------|-------|-----|--------------------|-------|-------------------------|----------------|---------------|----|



NUEVO

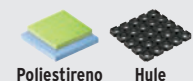

CORTE LIMPIO

| | | | | | | | | |
|--------|----------|-----|--------------------------|----------------|-----|-----|--|---|
| 103070 | ST-113-A | N/A | 1/32" - 4" (1-100 mm) | 4" (100 mm) | HCS | N/A | | 2 |
|--------|----------|-----|--------------------------|----------------|-----|-----|--|---|



CAJA 10 / MÁSTER 100

Hojas para sierra caladora, zanco "U" **TRUPER**

Hojas zanco "U", para **madera**

| CÓDIGO | CLAVE | DPP | CAPACIDAD DE CORTE | LARGO | MATERIAL DE FABRICACIÓN | TIPO DE DIENTE | TIPO DE CORTE | NC |
|--------|-------|-----|--------------------|-------|-------------------------|----------------|---------------|----|
|--------|-------|-----|--------------------|-------|-------------------------|----------------|---------------|----|



CORTE RÁPIDO

| | | | | | | | | |
|-------|----------|---|----------------------------|----------------|-----|----------------------|--|---|
| 18136 | SU-101-D | 6 | 1/4" - 2 3/8" (6-60 mm) | 4" (100 mm) | HCS | Fresado, triscado | | 2 |
|-------|----------|---|----------------------------|----------------|-----|----------------------|--|---|



| | | | | | | | | |
|-------|----------|---|----------------------------|----------------|-----|----------------------|--|---|
| 18140 | SU-144-D | 6 | 1/4" - 2 3/8" (6-60 mm) | 4" (100 mm) | HCS | Afilado, triscado | | 2 |
|-------|----------|---|----------------------------|----------------|-----|----------------------|--|---|



| | | | | | | | | |
|-------|----------|---|---------------------------|-------------------|-----|----------------------|--|---|
| 18137 | SU-111-C | 8 | 7/32" - 2" (5.5-50 mm) | 3 1/2" (90 mm) | HCS | Fresado, triscado | | 2 |
|-------|----------|---|---------------------------|-------------------|-----|----------------------|--|---|



CORTE LIMPIO

| | | | | | | | | |
|-------|----------|----|-----------------------------|----------------|-----|--------------------------|--|---|
| 18135 | SU-101-B | 10 | 3/16" - 1 1/4" (5-32 mm) | 4" (100 mm) | HCS | Afilado, ángulo libre | | 2 |
|-------|----------|----|-----------------------------|----------------|-----|--------------------------|--|---|



| | | | | | | | | |
|-------|----------|----|---------------------------|-------------------|-----|----------------------|--|---|
| 18134 | SU-19-B0 | 14 | 5/64" - 3/4" (2-19 mm) | 2 3/4" (70 mm) | HCS | Afilado, triscado | | 2 |
|-------|----------|----|---------------------------|-------------------|-----|----------------------|--|---|



CAJA 10 / MÁSTER 100

Hojas zanco "U", para metal **TRUPER**

| CÓDIGO | CLAVE | DPP | CAPACIDAD DE CORTE | LARGO | MATERIAL DE FABRICACIÓN | TIPO DE DIENTE | TIPO DE CORTE | NC |
|--------|-------|-----|--------------------|-------|-------------------------|----------------|---------------|----|
|--------|-------|-----|--------------------|-------|-------------------------|----------------|---------------|----|

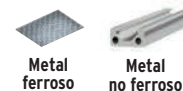

CORTE LIMPIO

| | | | | | | | | |
|-------|----------|----|--------------------------|-------------------|-----|----------------------|--|---|
| 18139 | SU-118-B | 12 | 1/8" - 3/4" (3-19 mm) | 3 1/4" (80 mm) | HSS | Fresado, ondulado | | 2 |
|-------|----------|----|--------------------------|-------------------|-----|----------------------|--|---|



| | | | | | | | | |
|-------|----------|----|--------------------------|-------------------|-----|----------------------|--|---|
| 18138 | SU-118-A | 24 | 1/16" - 1/8" (2-3 mm) | 3 1/4" (80 mm) | HSS | Fresado, ondulado | | 2 |
|-------|----------|----|--------------------------|-------------------|-----|----------------------|--|---|



CAJA 10 / MÁSTER 100

Infladores manuales

Cabeza dual que permite el uso de válvulas:

- europea (Presta),
- americana (Schrader)
- e inglesa (Dunlop)



| | | |
|-----------------------------------|---|---|
| Código: | 14863 | 21690 |
| Clave: | BOM-TR | BOM-P |
| Presión máxima: | 100 psi | 80 psi |
| Altura (A) x Diámetro (D): | A 58 cm (23") x D 45 mm (1 3/4") | A 60 cm (24") x D 32 mm (1 1/4") |
| | NC 2 | NC 2 |
| Caja / Máster: | 10 / - | 6 / 24 |

Inflador de pedal TRUPER

- Presión máxima: **60 psi**
- Longitud: 12 cm
- Longitud total: 23 cm
- Diámetro: 45 mm (1 3/4")
- Largo de manguera: **49 cm**

Cabeza dual que permite el uso de válvulas (no incluidas):

- europea (Presta),
- americana (Schrader)
- e inglesa (Dunlop)



| | | |
|---------------------------|--------------|-----------|
| CÓDIGO | CLAVE | NC |
| 101667 | BOPE-60 | 2 |
| CAJA 6 / MÁSTER 48 | | |

Agujas infladoras para balones, bolsa con 100 piezas PRETUL

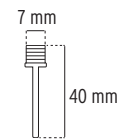

| | | |
|-----------------------------|--------------|-----------|
| CÓDIGO | CLAVE | NC |
| 21692 | VAL-BA | 2 |
| CAJA 10 / MÁSTER 100 | | |

Agujas infladoras para balones, bolsa con 5 piezas PRETUL

NUEVO

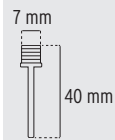

| | | |
|-----------------------------|--------------|-----------|
| CÓDIGO | CLAVE | NC |
| 26065 | VAL-BA-5 | 2 |
| CAJA 10 / MÁSTER 100 | | |

Mini infladores manuales para bicicleta TRUPER

Soporte para montarla al cuadro de la bicicleta

Diseño compacto

Compartimento para guardar manguera

Manguera reversible para válvulas tipo europea (Presta) y americana (Schrader). Válvulas no incluidas.

Plegable



| | | |
|-----------------------------------|--------------------------------------|-------------------------------------|
| Código: | 11997 | 13790 |
| Clave: | BOM-MI-X | BOM-MI |
| Presión: | 75 psi | 60 psi |
| Altura (A) x Diámetro (D): | A 19 cm (7") x D 22 mm (7/8") | A 28 cm (11") x D 25 mm (1") |
| Altura total: | 31 cm (12") | N/A |
| Cuerpo: | Ligero de aluminio | Ligero de aluminio |
| | NC 2 | NC 2 |
| Caja / Máster: | 6 / 48 | 6 / 48 |



Mini inflador manual para balones PRETUL



Incluye manguera flexible y válvula



| | | |
|-----------------------------------|--------------------------------------|-------------------------------------|
| Código: | 11997 | 13790 |
| Clave: | BOM-MI-X | BOM-MI |
| Presión: | 75 psi | 60 psi |
| Altura (A) x Diámetro (D): | A 19 cm (7") x D 22 mm (7/8") | A 28 cm (11") x D 25 mm (1") |
| Altura total: | 31 cm (12") | N/A |
| Cuerpo: | Ligero de aluminio | Ligero de aluminio |
| | NC 2 | NC 2 |
| Caja / Máster: | 6 / 48 | 6 / 48 |

Aspersores metálicos, conexiones de latón TRUPER®

- Presión de trabajo: 10 psi
- Entrada de agua: 3/4"
- Conexión estaca - aspersor: 1/2"

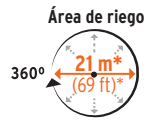

NC2

Aspersores plásticos TRUPER®

- Presión de trabajo: 10 psi
- Entrada de agua: 3/4"
- Conexión estaca - aspersor: 1/2"
- Clip de límite de riego

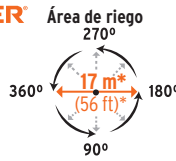

NC 2

Aspersores plásticos PRETUL®

- Presión de trabajo: 10 a 12 psi
- Entrada de agua: 3/4"
- Conexión estaca - aspersor: 1/2"
- Clip de límite de riego



NC 2

| | | | | | | | | |
|----------------|------------------------|--------|-------|------------------------|---------|-------|------------------------|----------|
| Código: | 10330 | 10327 | 10324 | 10339 | 10336 | 10333 | 20060 | 20055 |
| Clave: | DOS-11X | DOS-11 | DOS | ASP-P11X | ASP-P11 | ASP-P | ASPRO-11X | ASPRO-11 |
| Estaca: | Metálica 20 cm (8") | | N/A | Metálica 20 cm (8") | | N/A | Plástica 20 cm (8") | |
| Vías: | 2 Conexión en serie | 1 | N/A | 2 Conexión en serie | 1 | N/A | 2 Conexión en serie | 1 |
| Caja / Máster: | 6 / 48 | | | 6 / 72 | | | 6 / 72 | |

*Alcance a presión máxima

Aspersores agrícolas TRUPER®

- Fundidos en latón

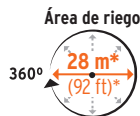

*Capacidad calculada a 90 psi



Aspersor base de acero con aspas TRUPER®



Para conectarse en serie



Aspersores plásticos, 3 brazos PRETUL®

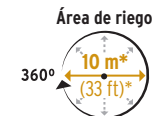

| | | | | | |
|---------------------|---------|-----------|--------|-------------|-------------|
| Código: | 10317 | 10316 | 10329 | 20065 | 20069 |
| Clave: | ASP-1BR | ASP-3/4BR | ASP-50 | REG-3 | REG-2P |
| Presión de trabajo: | 40 psi | 30 psi | 50 psi | 10 a 50 psi | 10 a 50 psi |
| Entrada de agua: | 1" | 3/4" | 3/4" | 3/4" | 3/4" |
| | NC 2 | NC 2 | NC 2 | NC 2 | NC 2 |
| Caja / Máster: | 3 / 12 | 4 / 16 | 6 / 24 | 6 / 36 | 4 / 24 |

*Alcance a presión máxima

Pistolas metálicas con recubrimiento TRUPER®

- Clip para flujo continuo
- Cuerpo metálico recubierto de doble inyección

Boquilla regulable



8 Funciones

2 Funciones

2 Funciones

Pistolas plásticas TRUPER®

Perilla reguladora de flujo



8 Funciones

2 Funciones

Pistola plástica con recubrimiento TRUPER®













8 Funciones

Pistola plástica PRETUL®











5 Funciones

| | | | | | | | |
|----------------|---|---|---|---|---|--|--|
| Código: | 18477 | 18476 | 18475 | 17479 | 17480 | 18482 | 22765 |
| Clave: | PR-208 | PR-202 | PR-201 | PR-307 | PR-302 | PR-409 | PIM-55P |
| Funciones: | <ul style="list-style-type: none"> Completo Abanico Cono Niebla Regadera Jet Ángulo Plano | <ul style="list-style-type: none"> Jet Cono | <ul style="list-style-type: none"> Jet Cono | <ul style="list-style-type: none"> Completo Abanico Cono Niebla Regadera Regadera Jet Ángulo Plano | <ul style="list-style-type: none"> Jet Cono | <ul style="list-style-type: none"> Centro Enjuague Cono Regadera Plano Jet Niebla Remojo | <ul style="list-style-type: none"> Completo Plano Regadera Cono Jet |
| | NC 2 | NC 2 | NC 2 | NC 2 | NC 2 | NC 2 | NC 2 |
| Caja / Máster: | 6 / 36 | | | 4 / 24 | | 6 / 48 | |

| Caños para jardín | | PRETUL [®] | | PRETUL [®] | | Chiflón TRUPER [®] | |
|---|---|---|---|--|---|---|-----------------|
|  |  |  |  |  |  |  | |
| | | 140 g | 100 g | 65 g / Con conector | 120 g / Con conector | NUEVO | |
| GRANEL | BLÍSTER | GRANEL | BLÍSTER | GRANEL | GRANEL | BLÍSTER | |
| Código: | 100817 | 13147 | 22146 | 23145 | 29030 | 23146 | 13136 |
| Clave: | LLJ-140T | LLJ-140B | LL-JAR-P | LL-JAR-PB | LL-17P | LL-21P | CHMA-4 |
| Material: | Latón máxima duración | | Latón máxima duración | | ABS | Metal (zamac) niquelado | Latón maquinado |
| Rosca: | 3 Cuerdas | | 2 Cuerdas | | 3 Cuerdas | N/A | N/A |
| Garantía: |  | |  | |  |  | N/A |
| | NC 2 | NC 2 | NC 2 | NC 2 | NC 2 | NC 2 | NC 2 |
| Caja / Máster: | 6 / 144 | 6 / 60 | 12 / 120 | 6 / 120 | 20 / 240 | 12 / 72 | 6 / 60 |

Juegos de conectores para manguera, sistema click

| <p>Juego de conectores de latón sólido, sistema click TRUPER[®]</p> <ul style="list-style-type: none"> - Conexiones rápidas y automáticas - Incluye macho (2), hembra, accesorio y grifo  <p>Empaque antifuga diseño cónico</p> <table border="1"> <thead> <tr> <th>CÓDIGO</th> <th>CLAVE</th> <th>ENTRADA</th> <th>NC</th> </tr> </thead> <tbody> <tr> <td>101600</td> <td>CLICK-SETM</td> <td>3/4"</td> <td>2</td> </tr> </tbody> </table> <p>CAJA 4 / MÁSTER 24</p> | CÓDIGO | CLAVE | ENTRADA | NC | 101600 | CLICK-SETM | 3/4" | 2 | <p>Conectores de latón sólido, sistema click, para accesorio TRUPER[®]</p> <ul style="list-style-type: none"> - Conexiones rápidas y automáticas  <p>Empaque antifuga diseño cónico</p> <p>Compatibles con hidrolavadoras Truper y Pretul en pág. 125</p> <table border="1"> <thead> <tr> <th>CÓDIGO</th> <th>CLAVE</th> <th>ENTRADA</th> <th>NC</th> </tr> </thead> <tbody> <tr> <td>101599</td> <td>CLICK-ACCM</td> <td>3/4"</td> <td>2</td> </tr> </tbody> </table> <p>CAJA 6 / MÁSTER 24</p> | CÓDIGO | CLAVE | ENTRADA | NC | 101599 | CLICK-ACCM | 3/4" | 2 | <p>Conectores de latón sólido, sistema click, para grifo TRUPER[®]</p> <ul style="list-style-type: none"> - Conexiones rápidas y automáticas  <p>Empaque antifuga diseño cónico</p> <table border="1"> <thead> <tr> <th>CÓDIGO</th> <th>CLAVE</th> <th>ENTRADA</th> <th>NC</th> </tr> </thead> <tbody> <tr> <td>101598</td> <td>CLICK-GRM</td> <td>3/4"</td> <td>2</td> </tr> </tbody> </table> <p>CAJA 6 / MÁSTER 24</p> | CÓDIGO | CLAVE | ENTRADA | NC | 101598 | CLICK-GRM | 3/4" | 2 | | | | | | | |
|---|------------|-------------|-------------|---------|--------|------------|----------|--------|---|--------|--------|----------|-------|--------|------------|--|--------|--|---------|-------|-------------|-----------|--------|-----------|--|--------|-------|---------|-------|-------|---------|------|---|
| CÓDIGO | CLAVE | ENTRADA | NC | | | | | | | | | | | | | | | | | | | | | | | | | | | | | | |
| 101600 | CLICK-SETM | 3/4" | 2 | | | | | | | | | | | | | | | | | | | | | | | | | | | | | | |
| CÓDIGO | CLAVE | ENTRADA | NC | | | | | | | | | | | | | | | | | | | | | | | | | | | | | | |
| 101599 | CLICK-ACCM | 3/4" | 2 | | | | | | | | | | | | | | | | | | | | | | | | | | | | | | |
| CÓDIGO | CLAVE | ENTRADA | NC | | | | | | | | | | | | | | | | | | | | | | | | | | | | | | |
| 101598 | CLICK-GRM | 3/4" | 2 | | | | | | | | | | | | | | | | | | | | | | | | | | | | | | |
| <p>Conectores de latón sólido, sistema click TRUPER[®]</p> <ul style="list-style-type: none"> - Conexión rápida y automática  <p>Empaque antifuga diseño cónico</p> <table border="1"> <thead> <tr> <th>CÓDIGO</th> <th>CLAVE</th> <th>DESCRIPCIÓN</th> <th>ENTRADA</th> <th>NC</th> </tr> </thead> <tbody> <tr> <td>101596</td> <td>CLICK-FM</td> <td>Hembra</td> <td>3/4"</td> <td>2</td> </tr> <tr> <td>101597</td> <td>CLICK-MM</td> <td>Macho</td> <td>3/4"</td> <td>2</td> </tr> </tbody> </table> <p>CAJA 6 / MÁSTER 24</p> | CÓDIGO | CLAVE | DESCRIPCIÓN | ENTRADA | NC | 101596 | CLICK-FM | Hembra | 3/4" | 2 | 101597 | CLICK-MM | Macho | 3/4" | 2 | <p>Juego de conectores de ABS, sistema click TRUPER[®]</p> <ul style="list-style-type: none"> - Conexiones rápidas y automáticas - Incluye macho (2), hembra, accesorio y grifo  <p>Empaque antifuga diseño cónico</p> <table border="1"> <thead> <tr> <th>CÓDIGO</th> <th>CLAVE</th> <th>ENTRADA</th> <th>NC</th> </tr> </thead> <tbody> <tr> <td>12728</td> <td>CLICK-SET</td> <td>3/4"</td> <td>2</td> </tr> </tbody> </table> <p>CAJA 6 / MÁSTER 72</p> | CÓDIGO | CLAVE | ENTRADA | NC | 12728 | CLICK-SET | 3/4" | 2 | <p>4 repuestos de conectores de ABS, sistema click TRUPER[®]</p> <ul style="list-style-type: none"> - Incluye: 3 conectores machos y 1 conector hembra  <p>Empaque antifuga diseño cónico</p> <table border="1"> <thead> <tr> <th>CÓDIGO</th> <th>CLAVE</th> <th>ESPIGA</th> <th>NC</th> </tr> </thead> <tbody> <tr> <td>12730</td> <td>SET-4AD</td> <td>3/4"</td> <td>2</td> </tr> </tbody> </table> <p>CAJA 6 / MÁSTER 72</p> | CÓDIGO | CLAVE | ESPIGA | NC | 12730 | SET-4AD | 3/4" | 2 |
| CÓDIGO | CLAVE | DESCRIPCIÓN | ENTRADA | NC | | | | | | | | | | | | | | | | | | | | | | | | | | | | | |
| 101596 | CLICK-FM | Hembra | 3/4" | 2 | | | | | | | | | | | | | | | | | | | | | | | | | | | | | |
| 101597 | CLICK-MM | Macho | 3/4" | 2 | | | | | | | | | | | | | | | | | | | | | | | | | | | | | |
| CÓDIGO | CLAVE | ENTRADA | NC | | | | | | | | | | | | | | | | | | | | | | | | | | | | | | |
| 12728 | CLICK-SET | 3/4" | 2 | | | | | | | | | | | | | | | | | | | | | | | | | | | | | | |
| CÓDIGO | CLAVE | ESPIGA | NC | | | | | | | | | | | | | | | | | | | | | | | | | | | | | | |
| 12730 | SET-4AD | 3/4" | 2 | | | | | | | | | | | | | | | | | | | | | | | | | | | | | | |
| <p>Conectores de ABS, sistema click, para accesorio TRUPER[®]</p> <ul style="list-style-type: none"> - Conexiones rápidas y automáticas  <p>Empaque antifuga diseño cónico</p> <p>Compatibles con hidrolavadoras Truper y Pretul en pág. 125</p> <table border="1"> <thead> <tr> <th>CÓDIGO</th> <th>CLAVE</th> <th>ENTRADA</th> <th>NC</th> </tr> </thead> <tbody> <tr> <td>12722</td> <td>CLICK-ACC</td> <td>3/4"</td> <td>2</td> </tr> </tbody> </table> <p>CAJA 6 / MÁSTER 72</p> | CÓDIGO | CLAVE | ENTRADA | NC | 12722 | CLICK-ACC | 3/4" | 2 | <p>Conectores de ABS, sistema click, para grifo TRUPER[®]</p> <ul style="list-style-type: none"> - Conexiones rápidas y automáticas  <p>Empaque antifuga diseño cónico</p> <table border="1"> <thead> <tr> <th>CÓDIGO</th> <th>CLAVE</th> <th>ENTRADA</th> <th>NC</th> </tr> </thead> <tbody> <tr> <td>12724</td> <td>CLICK-GR</td> <td>3/4"</td> <td>2</td> </tr> </tbody> </table> <p>CAJA 6 / MÁSTER 72</p> | CÓDIGO | CLAVE | ENTRADA | NC | 12724 | CLICK-GR | 3/4" | 2 | <p>Conectores de ABS, sistema click TRUPER[®]</p> <ul style="list-style-type: none"> - Conexión rápida y automática - CLICK-F incluye empaque de hule  <table border="1"> <thead> <tr> <th>CÓDIGO</th> <th>CLAVE</th> <th>DESCRIPCIÓN</th> <th>NC</th> </tr> </thead> <tbody> <tr> <td>12727</td> <td>CLICK-F</td> <td>Hembra</td> <td>2</td> </tr> <tr> <td>12726</td> <td>CLICK-M</td> <td>Macho</td> <td>2</td> </tr> </tbody> </table> <p>CAJA 12 / MÁSTER 96</p> | CÓDIGO | CLAVE | DESCRIPCIÓN | NC | 12727 | CLICK-F | Hembra | 2 | 12726 | CLICK-M | Macho | 2 | | | |
| CÓDIGO | CLAVE | ENTRADA | NC | | | | | | | | | | | | | | | | | | | | | | | | | | | | | | |
| 12722 | CLICK-ACC | 3/4" | 2 | | | | | | | | | | | | | | | | | | | | | | | | | | | | | | |
| CÓDIGO | CLAVE | ENTRADA | NC | | | | | | | | | | | | | | | | | | | | | | | | | | | | | | |
| 12724 | CLICK-GR | 3/4" | 2 | | | | | | | | | | | | | | | | | | | | | | | | | | | | | | |
| CÓDIGO | CLAVE | DESCRIPCIÓN | NC | | | | | | | | | | | | | | | | | | | | | | | | | | | | | | |
| 12727 | CLICK-F | Hembra | 2 | | | | | | | | | | | | | | | | | | | | | | | | | | | | | | |
| 12726 | CLICK-M | Macho | 2 | | | | | | | | | | | | | | | | | | | | | | | | | | | | | | |

Tijeras forjadas rectas, cuchilla de paso TRUPER

- Ángulo de corte de 22° para un corte rápido y preciso
- Ideales para cosecha de limón

REPUESTOS DISPONIBLES



Pernos extra largos para mejor sujeción del resorte



NUEVOS

| | | |
|---------------------|---|----------------|
| Código: | 18545 | 18543 |
| Clave: | T-5100 | T-585 |
| Largo: | 10" (25 cm) | 8 1/2" (22 cm) |
| Capacidad de corte: | 1" | 5/16" |
| Cuchillas: | Acero con tratamiento térmico para evitar fracturas | |
| | NC 2 | NC 2 |
| Caja / Máster: | 3 / 36 | |

Tijeras forjadas, cuchilla de paso TRUPER



Mango curvo para mayor comodidad



\$

| | | |
|---------------------|--------------------|------------|
| Código: | 18460 | 18462 |
| Clave: | T-67 | T-66 |
| Largo: | 8 1/2" (22 cm) | 6" (15 cm) |
| Capacidad de corte: | 3/4" | 5/16" |
| Cuchillas: | Acero al manganeso | |
| | NC 2 | NC 2 |
| Caja / Máster: | 3 / 36 | |

Tijera de acero TRUPER



Cabeza angulada que ayuda a reducir la fatiga



Mango curvo para mayor comodidad

\$

Acero nylon

| | |
|---------------------|------------|
| Código: | 18463 |
| Clave: | T-68 |
| Largo: | 8" (20 cm) |
| Capacidad de corte: | 3/4" |
| Cuchillas: | Acero SK5 |
| | NC 2 |
| Caja / Máster: | 3 / 36 |

Tijeras profesionales de aluminio forjado

TRUPER expert



REPUESTOS DISPONIBLES

- Cuchillas 3X más resistentes que las de acero al carbono
- Cortes más precisos con menor esfuerzo

Producto mejorado T-45X:
Ahora con apertura ajustable a dos posiciones, para cortes más amplios
Disponible a partir del 1er. trimestre 2024

Cuerpo ligero de aluminio forjado

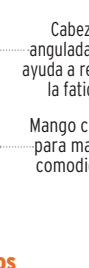

Muesca para cortar alambre hasta 2 mm

Cabeza angulada que ayuda a reducir la fatiga

Mango curvo para mayor comodidad

Para zurdos

Para diestros

| | | | |
|---------------------|----------------|----------------|----------------|
| Código: | 101326 | 18469 | 18453 |
| Clave: | T-45XZ | T-45X | T-45 |
| Largo: | 8 1/4" (21 cm) | 8 1/4" (21 cm) | 8 1/4" (21 cm) |
| Capacidad de corte: | 1" | 3/4" | 3/4" |
| Cuchillas: | Acero SKS 51 | | Acero SK5 |
| | NC 2 | NC 2 | NC 2 |
| Caja / Máster: | 3 / 36 | | 3 / 36 |

Tijera con cuerpo de aluminio, cuchilla de paso TRUPER

- Cuchillas 2X más resistentes que las de acero al carbono

REPUESTOS DISPONIBLES



Cabeza angulada que ayuda a reducir la fatiga

Repuestos para tijeras de poda (una mano) TRUPER

| IMAGEN | CÓDIGO | CLAVE | | | | | | | | NC |
|--------|--------|-------------|--|--|--|--|--|--|--|----|
| | 15192 | REP-T5100 | | | | | | | | |
| | 15188 | REP-T580/85 | | | | | | | | |

Resortes de repuesto

| | 15192 | REP-T5100 | | | | | | | | 2 |
|--|-------|-------------|--|--|--|--|--|--|--|---|
| | 15188 | REP-T580/85 | | | | | | | | 2 |

CAJA 6 / MÁSTER 144

Cuchillas y resorte de repuesto

| | 101602 | *REP-T45XZ | | | | | | | | 2 |
|--|--------|-------------|--|--|--|--|--|--|--|---|
| | 14715 | *REP-T45X-2 | | | | | | | | 2 |
| | 18464 | REP-T45-2 | | | | | | | | 2 |

CAJA 12 / MÁSTER 72

Tijeras forjadas TRUPER

- Puntas redondeadas evitan maltrato de frutos



Cuchilla curva



Cuchilla delgada

| | | |
|---------------------|----------------|------------|
| Código: | 18457 | 18456 |
| Clave: | T-24 | T-20 |
| Largo: | 8" (20 cm) | 6" (15 cm) |
| Capacidad de corte: | 5/16" | 5/16" |
| Cuchillas: | Acero templado | |
| | NC 2 | NC 2 |
| Caja / Máster: | 3 / 36 | |

Tijeras para poda, cuchilla de paso PRETUL

Nueva imagen



Cuerpo ligero de aluminio



Mangos de propileno

Producto mejorado T-35P
Mayor apertura de cuchillas para cortes con menor esfuerzo
Disponible a partir del 1er. trimestre 2024

| | | | |
|---------------------|----------------|------------|------------------|
| Código: | 23104 | 23103 | 23105 |
| Clave: | T-67P | T-45P | T-35P |
| Largo: | 8" (20 cm) | 8" (20 cm) | 8" (20 cm) |
| Capacidad de corte: | 5/8" | 3/4" | 3/4" |
| Cuchillas: | Acero templado | | Acero inoxidable |
| | NC 2 | NC 2 | NC 2 |
| Caja / Máster: | 6 / 36 | | |

Tijeras tipo americano, mangos de madera con grip **TRUPER**

- Perillas de ajuste

HECHO EN MÉXICO

Ondulado que permite sujetar mejor las ramas durante el corte



Topes amortiguadores de polipropileno que absorben la vibración

Dentado para un corte más limpio y preciso

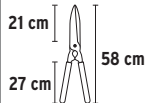

Filo ondulado

Filo dentado

| | | | | |
|------------------|--------|--------|--------|--------|
| Código: | 18390 | 18389 | 18398 | 18397 |
| Clave: | TE-19W | TE-19S | TB-19 | TB-17 |
| Espesor de hoja: | 4 mm | 4 mm | 4.8 mm | 3.4 mm |
| | NC 2 | NC 2 | NC 2 | NC 2 |
| Caja / Máster: | 3 / 18 | | 3 / 18 | |

Tijeras mangos tubulares **TRUPER**

Nueva presentación
Diseño ligero y resistente con mangos ovalados que evitan que la tijera gire o se resbale en la mano

HECHO EN MÉXICO

Muesca para corte de ramas

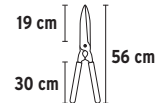
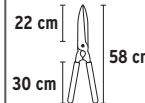

| | | |
|------------------|--------|--------|
| Código: | 18398 | 18397 |
| Clave: | TB-19 | TB-17 |
| Espesor de hoja: | 4.8 mm | 3.4 mm |
| | NC 2 | NC 2 |
| Caja / Máster: | 3 / 18 | |

Tijeras mangos de madera

HECHO EN MÉXICO

TRUPER TRUPER PRETUL



| | | | |
|--------------------|-----------------|-----------------|-----------------|
| Código: | 18377 | 18376 | 23060 |
| Clave: | T-19 | T-17 | T-19P |
| Espesor de hoja: | 4.8 mm | 3.4 mm | 3 mm |
| Medidas A x B x L: | 22 x 26 x 55 cm | 19 x 26 x 50 cm | 23 x 23 x 49 cm |
| Caja / Máster: | 3 / 18 | | |

Tijera tipo americano, mangos tubulares **TRUPER**

Topes de hule amortiguadores



Mayor capacidad de corte con mecanismo de palanca que reduce el esfuerzo

HECHO EN MÉXICO

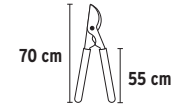

Las fotos de estos productos no está a escala

Producto mejorado
Diseño más ligero y resistente, mangos ovalados de aluminio que evitan que la tijera gire o se resbale en la mano



Nueva presentación
Diseño ligero y resistente, mangos ovalados que evitan que la tijera gire o se resbale en la mano



| | | |
|---------------------|----------------|----------------|
| Código: | 18381 | 18399 |
| Clave: | T-122E | TB-122 |
| Capacidad de corte: | 44 mm (1 3/4") | 38 mm (1 1/2") |
| | NC 2 | NC 2 |
| Caja / Máster: | 3 / 12 | |

Arcos montaraz **TRUPER**



La foto de este producto no está a escala

Mango de neopreno

Tope que evita que se resbale la mano

AJT-21

- Para cortes en madera verde
- Incluyen sierra fabricada en **acero SK5** resistente al desgaste, con dientes templados

10 AÑOS GARANTÍA

| CÓDIGO | CLAVE | ALTURA (A) | ALTURA (B) | LARGO HOJA (C) | PROFUNDIDAD DE CORTE (D) | NC |
|--------|--------|------------|------------|----------------|--------------------------|----|
| 10254 | AJT-21 | 24 cm | 63 cm | 21" (53 cm) | 17 cm | 2 |
| 10258 | AJT-24 | 23 cm | 70 cm | 24" (61 cm) | 18.5 cm | 2 |
| 10260 | AJT-30 | 26 cm | 86 cm | 30" (76 cm) | 20 cm | 2 |

CAJA 3 / MÁSTER 24



Dentado tipo americano

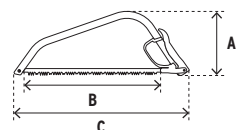

Sierras para arcos montaraz **TRUPER**

10266 10270



REP-AJT-21

- Diseñadas para cortar madera verde
- Fabricadas en **acero SK5** resistente al desgaste, con dientes templados
- Precio por pieza

| CÓDIGO | CLAVE | LARGO HOJA | NC |
|--------|------------|-------------|----|
| 10266 | REP-AJT-21 | 21" (53 cm) | 2 |
| 10270 | REP-AJT-24 | 24" (61 cm) | 2 |
| 10271 | REP-AJT-30 | 30" (76 cm) | 2 |

CAJA 12 / MÁSTER 48



Dentado tipo americano



Para AJT-21, AJT-24 y AJT-30

Tijeras con mango telescópico TRUPER

- Sistema de polea para reducir el esfuerzo al cortar

Hojas de acero SK5, templadas, máxima duración de filo



Dientes con triple filo para cortes más rápidos



Capacidad de corte



Gancho tope para facilitar los cortes

Doble cuchilla de paso que corta hacia adelante y hacia atrás

3X más resistente que el mango de aluminio

Mango de fibra de vidrio



Cuchilla de paso

Fabricado en aluminio, más ligero, reduce fatiga

Mango de aluminio

Tijera sin mango TRUPER



- Sistema de polea para reducir el esfuerzo al cortar

Hoja de acero SK5, templada, máxima duración de filo



Dientes con triple filo para cortes más rápidos



Capacidad de corte



Cuchilla de paso



| Código: | 18410 | 18409 | 18401 |
|-------------------|-------------|-------------|-------------|
| Clave: | TR-82M-F | TR-82M-A | TR-82 |
| Extensión máxima: | 3.60 m | 2.40 m | - |
| Largo hoja: | 16" (41 cm) | 14" (36 cm) | 14" (36 cm) |
| | NC 2 | NC 2 | NC 2 |
| Caja / Máster: | 1 / 6 | 1 / 6 | 3 / 18 |

Cuchilla para tijeras para ramas altas TRUPER

- Para: TR-82M-A y TR-82



| CÓDIGO | CLAVE | NC |
|--------|----------|----|
| 17709 | CU-TR-82 | 2 |

CAJA 6 / MÁSTER 36

Serruchos para tijeras para ramas altas TRUPER



REP-TR-82M-F
Para: TR-82M-F

REP-TR-82
Para: TR-82M-A y TR-82

| CÓDIGO | CLAVE | NC |
|--------|--------------|----|
| 12698 | REP-TR-82M-F | 2 |
| 18406 | REP-TR-82 | 2 |

CAJA 6 / MÁSTER 36

Recolector de fruta TRUPER

Nueva imagen

- Se puede usar con los mangos telescópicos MG-TR-82F y MG-TR-82A



Garra para recolección de frutos con gran facilidad

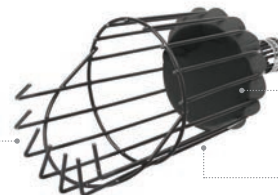

Espuma para evitar maltrato en frutos

Recubrimiento de polietileno

| CÓDIGO | CLAVE | NC |
|--------|-------|----|
| 14338 | FRUT | 2 |

CAJA 6

Mango telescópico de fibra de vidrio de 1.91 a 3.60 m TRUPER



| CÓDIGO | CLAVE | NC |
|--------|-----------|----|
| 16012 | MG-TR-82F | 2 |

CAJA 3 / MÁSTER 6

3X más resistente que el mango de aluminio



Mariposa de ajuste



Mango telescópico de aluminio de 1.30 a 2.40 m TRUPER

| CÓDIGO | CLAVE | NC |
|--------|-----------|----|
| 16000 | MG-TR-82A | 2 |

CAJA 3 / MÁSTER 24

Fabricado en aluminio, más ligero, reduce fatiga

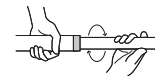

Sistema de ajuste giratorio



Serrucho de poda **hoja curva, 13"**,
mango de madera **TRUPER expert**

| CÓDIGO | CLAVE | LARGO HOJA | DPP | NC |
|--------|---------|-------------|-----|----|
| 100121 | SPX-13C | 13" (33 cm) | 7 | 2 |

CAJA 3 / MÁSTER 24

Serrucho de poda **hoja recta, 13"**,
mango de madera **TRUPER expert**

| CÓDIGO | CLAVE | LARGO HOJA | DPP | NC |
|--------|---------|-------------|-----|----|
| 100122 | SPX-13R | 13" (33 cm) | 7 | 2 |

CAJA 3 / MÁSTER 24

Dientes con dureza de 64-66 HRC, con triple filo para cortes más rápidos que los de dientes comerciales



3X mayor durabilidad del filo
Mango ergonómico



Hoja curva para cortes rápidos, fabricada en acero SK5 resistente al desgaste



Hoja recta para cortes a detalle con más control, fabricada en acero SK5 resistente al desgaste

Serrucho de poda **hoja curva, mango de madera TRUPER**



Dientes con dureza de 50-56 HRC, con triple filo para cortes más rápidos que los de dientes comerciales



Hoja curva para cortes rápidos, fabricada en acero SK5 resistente al desgaste

| CÓDIGO | CLAVE | LARGO HOJA | DPP | NC |
|--------|--------|-------------|-----|----|
| 18171 | STP-12 | 12" (30 cm) | 6 | 2 |
| 18172 | STP-14 | 14" (35 cm) | 6 | 2 |

CAJA 3 / MÁSTER 24

Serrucho de poda **hoja curva plegable, mango de madera TRUPER**



- Dientes con dureza de 46-53 HRC
- Dientes doble filo
- Hoja plegable que se guarda en el mango para mayor seguridad



Hoja curva para cortes rápidos, fabricada en acero SK5 resistente al desgaste

| CÓDIGO | CLAVE | LARGO HOJA | DPP | NC |
|--------|----------|-------------|-----|----|
| 18178 | STP-12PL | 10" (25 cm) | 6 | 2 |

CAJA 3 / MÁSTER 24

Serrucho de poda **hoja curva con gancho, mango Comfort Grip TRUPER**



- Dientes con dureza de 50 HRC
- Mango robusto de PVC



Hoja curva para cortes rápidos, fabricada en acero al manganeso resistente al desgaste

Para usarse con mangos de extensión MG-TR-B2F y MG-TR-B2A disponibles en pág. 134

| CÓDIGO | CLAVE | LARGO HOJA | DPP | NC |
|--------|---------|-------------|-----|----|
| 18179 | STP-16X | 14" (35 cm) | 5 | 2 |

CAJA 6 / MÁSTER 24

Serrucho de poda **hoja curva plegable, 10"**,
mango plástico **TRUPER**

Dientes con dureza de 50 HRC, con triple filo para cortes más rápidos que los de dientes comerciales



Hoja curva para cortes rápidos, fabricada en acero SK5 resistente al desgaste

Mango de TPR antideslizante

| CÓDIGO | CLAVE | LARGO HOJA | DPP | NC |
|--------|----------|-------------|-----|----|
| 100198 | STP-10PC | 10" (25 cm) | 5 | 2 |

CAJA 4 / MÁSTER 24

Serrucho de poda **hoja recta plegable, 7"**,
mango plástico **TRUPER**

- Hoja plegable que se guarda en el mango para mayor seguridad



Hoja recta para cortes a detalle con más control, fabricada en acero SK5 resistente al desgaste

Mango de TPR antideslizante

| CÓDIGO | CLAVE | LARGO HOJA | DPP | NC |
|--------|---------|------------|-----|----|
| 100197 | STP-7PR | 7" (18 cm) | 11 | 2 |

CAJA 4 / MÁSTER 24

Serrucho de poda **hoja curva, mango plástico TRUPER**



Dientes con dureza de 50-56 HRC, con triple filo para cortes más rápidos que los de dientes comerciales



Hoja curva para cortes rápidos, fabricada en acero SK5 resistente al desgaste

Mango ergonómico de polipropileno

Para usarse con mangos telescópicos MG-TR-B2F y MG-TR-B2A disponibles en pág. 134

| CÓDIGO | CLAVE | LARGO HOJA | DPP | NC |
|--------|---------|-------------|-----|----|
| 101389 | SPT-12P | 12" (30 cm) | 6 | 2 |
| 101430 | SPT-14P | 14" (35 cm) | 6 | 2 |

CAJA 3 / MÁSTER 24

Escobas metálicas

- Se surten en 2 piezas por separado
 - Longitud mango: **48"** (120 cm)

Cumplen la norma
 Especific. Federal:
 GGG-R-96d

HECHO EN MÉXICO

Tensor que mantiene los
 dientes en su posición

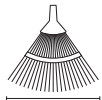

Ancho cabeza

TRUPER

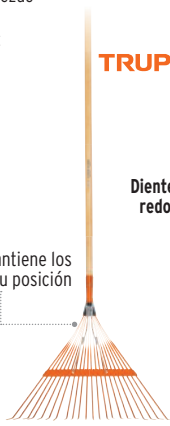

22" (55 cm)

TRUPER



18" (45 cm)

Dientes de alambre
 redondo, más duro
 para ramas

TRUPER



18" (45 cm)

Dientes de alambre
 plano, más suaves
 para hierbas y hojas

Reforzada

TRUPER



10" (25 cm)

PRETUL



17" (43 cm)

Escobas plásticas rígidas TRUPER

- Se surten en 2 piezas por separado
 - Longitud mango: **48"** (120 cm)

HECHO EN MÉXICO

Cabeza de polipropileno de
 alta resistencia



24" (60 cm)



22" (55 cm)

| | | | | | | | |
|----------|--------|--------|-------|-------|--------|--------|--------|
| Código: | 14328 | 14324 | 14322 | 19678 | 21431 | 19788 | 19786 |
| Clave: | EMX-22 | EM-22A | EM-22 | EM-15 | EM-20P | EP-26R | EP-22R |
| Dientes: | | 22 | | 15 | 20 | 26 | 22 |
| Diseño: | Recto | | Curvo | | | | Recto |
| Calibre: | 20 | 12 | 20 | 22 | 20 | - | - |
| | NC 2 | NC 2 | NC 2 | NC 2 | NC 2 | NC 2 | NC 2 |
| Atado: | | | 6 | | | | 6 |

Juego de 4 herramientas para jardín, mango 15" (38 cm) TRUPER

Trasplantador con regla graduada para medir profundidad

HECHO EN MÉXICO



Nueva imagen

| | |
|----------|---|
| Código: | 15040 |
| Clave: | JJ-4L |
| Incluye: | Cultivador, trasplantador, cuchara y azadón |

Caja / Máster: 6 / -

Juego de 3 herramientas para jardín, mango 5" (13 cm) PRETUL

INCLUYE
 Trasplantador
 Cuchara
 Cultivador

HECHO EN MÉXICO



Fabricados en polipropileno

| | | |
|--------|-------|----|
| CÓDIGO | CLAVE | NC |
| 21709 | JJ-3P | 2 |

CAJA 6 / MÁSTER 36

Herramientas para jardín, mango 6" (15 cm) TRUPER

- Con bordes redondeados para conservar raíces

HECHO EN MÉXICO



JJ-4 Nueva presentación en tarjeta plástica



Juego de 4 piezas

| | |
|----------|--|
| Código: | 15030 |
| Clave: | JJ-4 |
| Incluye: | Bieldo, trasplantador, cuchara, cultivador |

Caja / Máster: 6 / -

Rastrillo-pico y talacho-pico, mango 14" (36 cm) TRUPER

Cabeza forjada en acero al carbono

HECHO EN MÉXICO



TJA-2



TJA-1

| | | | |
|--------|-------|----------------|----|
| CÓDIGO | CLAVE | DESCRIPCIÓN | NC |
| 10927 | TJA-2 | Talacho-pico | 2 |
| 19647 | TJA-1 | Rastrillo-pico | 2 |

CAJA 4

Mangueras industriales, rollos de 100 m, precio por metro TRUPER 

- Uso general para conducción de líquidos no abrasivos

| CÓDIGO | CLAVE |  LARGO |  DIÁMETRO |  PRESIÓN DE TRABAJO |  ESPESOR DE PARED |  PESO X METRO | NC |
|--------|-----------|---|--|--|--|--|----|
| 19864 | MAN-3/16I | 100 m | 3/16" | 11 kgf/cm ² | 1 mm | 21 g | 2 |
| 19865 | MAN-1/4I | 100 m | 1/4" | 10 kgf/cm ² | 1 mm | 27 g | 2 |
| 19866 | MAN-5/16I | 100 m | 5/16" | 8 kgf/cm ² | 1.1 mm | 39 g | 2 |
| 19867 | MAN-3/8I | 100 m | 3/8" | 7 kgf/cm ² | 1.2 mm | 48 g | 2 |
| 19868 | MAN-1/2I | 100 m | 1/2" | 6 kgf/cm ² | 1.5 mm | 80 g | 2 |
| 19869 | MAN-5/8I | 100 m | 5/8" | 5 kgf/cm ² | 1.7 mm | 122 g | 2 |
| 19870 | MAN-3/4I | 100 m | 3/4" | 4 kgf/cm ² | 2 mm | 150 g | 2 |
| 19871 | MAN-1I | 100 m | 1" | 3 kgf/cm ² | 2.6 mm | 317 g | 2 |



HECHO EN MÉXICO

Mangueras de nivel, rollos de 100 m, precio por metro TRUPER 

- Uso general para conducción de líquidos no abrasivos

| CÓDIGO | CLAVE |  LARGO |  DIÁMETRO |  PRESIÓN DE TRABAJO |  ESPESOR DE PARED |  PESO X METRO | NC |
|--------|-----------|---|--|--|--|--|----|
| 19860 | MAN-1/4N | 100 m | 1/4" | 7 kgf/cm ² | 0.8 mm | 20 g | 2 |
| 19861 | MAN-5/16N | 100 m | 5/16" | 6 kgf/cm ² | 1 mm | 35 g | 2 |
| 19862 | MAN-3/8N | 100 m | 3/8" | 5 kgf/cm ² | 1.1 mm | 41 g | 2 |
| 19863 | MAN-1/2N | 100 m | 1/2" | 4 kgf/cm ² | 1.3 mm | 63 g | 2 |



HECHO EN MÉXICO

Mangueras para motobombas

Jardinería

Mangueras planas de descarga para motobombas, precio por rollo TRUPER

- Ideales para la descarga de agua limpia en aplicaciones industriales, agrícolas, de riego y construcción de servicio ligero
- Se enrolla fácilmente
- No incluyen conexiones
- Compatibles con motobombas Truper, Pretul y otras marcas del mercado



NUEVOS







Manguera plana para mayor flexibilidad y fácil almacenamiento



Resistentes a rayos UV



Se encuentran también en pág. 31

| CÓDIGO | CLAVE |  LARGO |  DIÁMETRO |  PRESIÓN MÁX. DE TRABAJO |  ESPESOR DE PARED |  PESO X METRO | NC |
|--------|-------|---|--|---|--|--|----|
| 100862 | M25D | 50 m | 2" (50 mm) | 58 psi | 1.7 mm | 348 g | 2 |
| 100864 | M210D | 100 m | 2" (50 mm) | 58 psi | 1.7 mm | 348 g | 2 |
| 100865 | M35D | 50 m | 3" (75 mm) | 58 psi | 1.7 mm | 578 g | 2 |
| 100866 | M310D | 100 m | 3" (75 mm) | 58 psi | 1.7 mm | 578 g | 2 |
| 100867 | M45D | 50 m | 4" (100 mm) | 58 psi | 1.7 mm | 762 g | 2 |

Mangueras rígidas de succión para motobombas, en rollo de 30 m, precio por metro TRUPER

- Ideales para extracción de agua en el sector agrícola e industrial
- No incluyen conexiones
- Compatibles con motobombas Truper, Pretul y otras marcas del mercado



NUEVOS







Fácil manejo

Flexible aún en climas extremos (frío/calor)



Se encuentran también en pág. 31

| CÓDIGO | CLAVE |  LARGO |  DIÁMETRO |  PRESIÓN MÁX. DE TRABAJO |  ESPESOR DE PARED |  PESO X METRO | NC |
|--------|-------|---|--|---|--|--|----|
| 100959 | M23S | 30 m | 2" (50 mm) | 85 psi | 4.2 mm | 0.9 kg | 2 |
| 101040 | M33S | 30 m | 3" (75 mm) | 85 psi | 5 mm | 1.6 kg | 2 |
| 101041 | M43S | 30 m | 4" (100 mm) | 85 psi | 5.5 mm | 2.5 kg | 2 |

HECHO EN MÉXICO

Mangueras súper reforzadas 4 capas, conexiones metálicas TRUPER PRO
- Uso rudo



Manguera con refuerzo de tejido radial resistente a la alta presión

HECHO EN MÉXICO

NUEVOS

| CÓDIGO | CLAVE | LARGO | PRESIÓN DE TRABAJO | ESPESOR DE PARED | PESO X METRO | ATADO | NC |
|----------------------|-------------|--------------------|------------------------|------------------|--------------|-------|----|
| DIÁMETRO 5/8" | | RESIDENCIAL | | | | | |
| 16035 | MAN-20X5/8X | 20 m | 15 kgf/cm ² | 2.4 mm | 195 g | 5 | 2 |
| 16039 | MAN-25X5/8X | 25 m | 15 kgf/cm ² | 2.4 mm | 195 g | 5 | 2 |
| 16040 | MAN-30X5/8X | 30 m | 15 kgf/cm ² | 2.4 mm | 195 g | 5 | 2 |



Conexiones robustas de máxima durabilidad con resorte que protege la manguera y evita deformaciones



Empaque antifuga diseño cónico

Mangueras reforzadas 3 capas



Manguera con refuerzo de tejido radial resistente a la alta presión

HECHO EN MÉXICO

Mangueras reforzadas en rollos de 50 y 100 m, precio por metro **TRUPER Classic**

| CÓDIGO | CLAVE | LARGO | PRESIÓN DE TRABAJO | ESPESOR DE PARED | PESO X METRO | ATADO | NC |
|----------------------|----------|---------------------|------------------------|------------------|--------------|-------|----|
| DIÁMETRO 1/2" | | DOMÉSTICO | | | | | |
| 19857 | MAN-1/2R | 100 m | 15 kgf/cm ² | 1.9 mm | 130 g | | 2 |
| DIÁMETRO 5/8" | | RESIDENCIAL | | | | | |
| 19858 | MAN-5/8R | 100 m | 13 kgf/cm ² | 2.1 mm | 177 g | | 2 |
| DIÁMETRO 3/4" | | CLUB / HOTEL | | | | | |
| 19859 | MAN-3/4R | 100 m | 11 kgf/cm ² | 2.5 mm | 239 g | | 2 |
| DIÁMETRO 1" | | AGRÍCOLA | | | | | |
| 19875 | MAN-1R | 50 m | 10 kgf/cm ² | 3.1 mm | 410 g | | 2 |



MANGUERAS DIÁMETRO 1/2": 2 Costillas internas que permiten el flujo de agua aún con la manguera doblada



Mangueras reforzadas, conexiones metálicas TRUPER Classic **NUEVOS**

| CÓDIGO | CLAVE | LARGO | PRESIÓN DE TRABAJO | ESPESOR DE PARED | PESO X METRO | ATADO | NC |
|----------------------|-------------|--------------------|------------------------|------------------|--------------|-------|----|
| DIÁMETRO 5/8" | | RESIDENCIAL | | | | | |
| 16036 | MAN-15X5/8R | 15 m | 13 kgf/cm ² | 2.1 mm | 177 g | 5 | 2 |
| 16037 | MAN-20X5/8R | 20 m | 13 kgf/cm ² | 2.1 mm | 177 g | 5 | 2 |
| 16038 | MAN-25X5/8R | 25 m | 13 kgf/cm ² | 2.1 mm | 177 g | 5 | 2 |

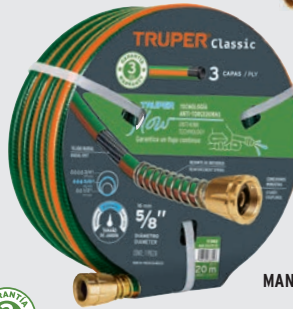

Conexiones robustas de máxima durabilidad con resorte que protege la manguera y evita deformaciones



Empaque antifuga diseño cónico

MANGUERAS DIÁMETRO 1/2": 2 Costillas internas que permiten el flujo de agua aún con la manguera doblada



Mangueras reforzadas, conexiones plásticas TRUPER Home

| CÓDIGO | CLAVE | LARGO | PRESIÓN DE TRABAJO | ESPESOR DE PARED | PESO X METRO | ATADO | NC |
|----------------------|--------------|------------------|------------------------|------------------|--------------|-------|----|
| DIÁMETRO 1/2" | | DOMÉSTICO | | | | | |
| 16050 | MAN-10X1/2RE | 10 m | 15 kgf/cm ² | 1.7 mm | 122 g | 5 | 2 |
| 16051 | MAN-15X1/2RE | 15 m | 15 kgf/cm ² | 1.7 mm | 122 g | 5 | 2 |
| 16052 | MAN-20X1/2RE | 20 m | 15 kgf/cm ² | 1.7 mm | 122 g | 5 | 2 |



CONECTORES MEJORADOS
- Diseño ergonómico y robusto
- Fácil reparación sin herramientas
- Sin fugas



Empaque antifuga diseño cónico

2 Costillas internas que permiten el flujo de agua aún con la manguera doblada



Combo de manguera reforzada 3 capas 1/2", **TRUPER** Home pistola de riego plástica y porta manguera

- Con resorte que protege la manguera y evita deformaciones

NUEVO



Incluye tornillería



CONTENIDO
MAN-20X1/2RE
PR-409
PORMA-50

HECHO EN MÉXICO

En la compra de este combo ahorras 7% en los accesorios incluidos



Extensión de 1.3 m, presión 3 kgf/cm² con conexiones metálicas para conectar a toma de agua y portamanguera

Manivela para fácil enrollado

- Conectores con diseño ergonómico y robusto
- Fácil reparación sin herramientas
- Sin fugas

Pistola plástica con recubrimiento, de 8 funciones

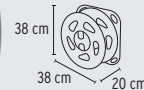

Manguera con refuerzo de tejido radial resistente a la alta presión

| CÓDIGO | CLAVE | MANGUERA | | | | NC |
|--------|-----------|----------|------------------------|-------------------|--------------|----|
| | | LARGO | PRESIÓN DE TRABAJO | ESPAESOR DE PARED | PESO X METRO | |
| 102208 | COMBO-301 | 20 m | 15 kgf/cm ² | 1.9 mm | 130 g | 2 |

CAJA 1 / MÁSTER 4

Portamangueras y rack despachador

Portamanguera plástico, 25 m **TRUPER**

- Para manguera de 1/2" hasta 25 m*

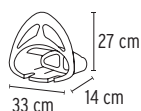

HECHO EN MÉXICO

*Capacidad calculada de manguera de 1/2" con 3 capas

| CÓDIGO | CLAVE | NC |
|--------|--------|----|
| 10387 | GAN-MA | 2 |

CAJA 6

Gancho portamanguera de ABS **TRUPER**

- Para manguera de 1/2" hasta 25 m*

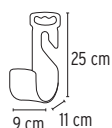

La foto de este producto no está a escala



Para colgar en llave de jardín

HECHO EN MÉXICO

*Capacidad calculada de manguera de 1/2" de 3 capas

| CÓDIGO | CLAVE | NC |
|--------|---------|----|
| 100173 | GA-MA-N | 2 |

CAJA 6 / MÁSTER 36

Rack despachador para mangueras **TRUPER**

- Se monta sobre el piso, no requiere fijación a la pared
- Para mangueras hasta 3/4" de diámetro
- Incluye carretes
- **Producto no incluido**

Se pueden estibar hasta 3 racks a lo alto para ahorrar espacio

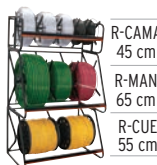

R-CAMA 45 cm
R-MAN 65 cm
R-CUE 55 cm

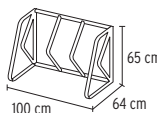

| CÓDIGO | CLAVE | CAPACIDAD | NC |
|--------|-------|-----------|----|
| 51576 | R-MAN | 3 rollos | 2 |

CAJA 1

APLICA PARA BONO
Carretes independientes para fácil montaje
No requiere rebobinar el producto



Regla para despachar por metro

*Capacidad calculada de manguera de 1/2" de 3 capas

Podadora manual

Podadora manual, 14" (35 cm) **TRUPER**

- Sistema de rodillo y tracción en sus dos ruedas
- 5 Cuchillas de acero tratadas térmicamente para mayor durabilidad
- Rango de altura de corte: 24-47 mm
- Peso: 8 kg



Rodillo trasero ajustable a 3 posiciones de altura de corte

Ruedas de Ø 8 1/2" (22 cm)



Soportes de rodillo en plástico

14" (35 cm) Capacidad de corte

REPUESTOS DISPONIBLES

Repuestos para POMA-14 **TRUPER**

NUEVOS

| CÓDIGO | CLAVE | DESCRIPCIÓN | MÁSTER | NC |
|--------|-------------|-----------------------|--------|----|
| 17706 | R-POMA-14M | Montaje de rodillo | 24 | 2 |
| 17686 | R-POMA-14C | Cuña | 200 | 2 |
| 17687 | R-POMA-14R | Rueda con inserto | 12 | 2 |
| 17688 | R-POMA-14S | 2 Soportes de rodillo | 16 | 2 |
| 17707 | R-POMA-14PI | Piñón izquierdo | 24 | 2 |
| 17708 | R-POMA-14PD | Piñón derecho | 24 | 2 |

CAJA 1

| CÓDIGO | CLAVE | NC |
|--------|---------|----|
| 17679 | POMA-14 | 2 |

CAJA 1

Fumigador de mochila con motor a gasolina de 4 tiempos, 25 L (6.6 gal)

TRUPER

- Presión regulable
- Doble manguera de pulverizado de 1.5 m

ESPECIFICACIONES

Presión máx. de trabajo: **310 PSI**
 Ciclo de trabajo: **30 min. de trabajo x tanque consumido**
 Motor: **Motor OHC 31 cc de alto desempeño**
 No requiere mezcla de aceite y gasolina
 Flujo: **2.1 GMP (8 L/min)**
 Peso: **10 kg (22 lb)**

INCLUYE

- 2 Boquillas pulverizadoras (abanico doble)
- 2 Boquillas pulverizadoras (cono)
- 1 Pistola de largo alcance
- 1 Llave para bujías
- 2 Llaves hexagonales
- 1 Conector "Y"

Incluye soporte de espalda y correas acolchadas que reducen la vibración y brindan comodidad



1
AÑO
GARANTÍA

| CÓDIGO | CLAVE | NC |
|--------|---------|----|
| 101569 | FUG-254 | 1 |

CAJA 1



USO
PROFESIONAL
FRECUENTE

NUEVO

REPUESTOS
DISPONIBLES
pág. 141

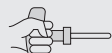

Arranque manual
(cuerda retráctil)



Doble lanza de 60 cm y boquilla de acero inoxidable

Fumigador manual de mochila, 20 L (5.2 gal) **TRUPER**

ESPECIFICACIONES

Presión de trabajo: **60 PSI**
 Diámetro manguera: **1/2"**
 Largo manguera: **1.35 m**
 Largo lanza: **61 cm**
 Peso: **3.6 kg (8 lb)**



Correas ajustables y acolchadas para mayor comodidad



| CÓDIGO | CLAVE | NC |
|--------|--------|----|
| 14193 | FUM-20 | 2 |

CAJA 1

Sistema de bombeo de pistón lateral



REPUESTOS
DISPONIBLES
pág. 141



Boquilla ajustable
Jet - Cono

Fumigador manual de mochila, 20 L (5.2 gal) **PRETUL**

ESPECIFICACIONES

Presión de trabajo: **44 psi**
 Diámetro manguera: **1/4"**
 Largo manguera: **1.20 m**
 Largo lanza: **56 cm**
 Peso: **3.1 kg (6.8 lb)**



Correas ajustables y acolchadas para mayor comodidad



| CÓDIGO | CLAVE | NC |
|--------|---------|----|
| 24588 | FUM-20P | 2 |

CAJA 1

REPUESTOS
DISPONIBLES
pág. 141



2 Boquillas de polipropileno
Cono - Abanico

Lanza de polipropileno

Fumigador jardinero, 5 L (1.3 gal) **TRUPER**

HECHO
EN
MÉXICO

ESPECIFICACIONES

Presión de trabajo: **37 PSI**
 Diámetro manguera: **7/32"**
 Largo manguera: **1.25 m**
 Largo lanza: **36 cm**
 Peso: **0.96 kg (2 lb)**

Producto mejorado
Tanque de polietileno translúcido que permite ver el nivel del líquido



| CÓDIGO | CLAVE | NC |
|--------|-------|----|
| 10836 | FUT-5 | 2 |

CAJA 1 / MÁSTER 4

REPUESTOS
DISPONIBLES
pág. 141

Tapa tipo embudo que facilita el llenado



Lanza y boquilla ajustable de latón resistente a la corrosión

La foto de este producto no está a escala

Fumigadores domésticos **TRUPER**

HECHO
EN
MÉXICO

Para evitar daño, enjuague y active con agua después de cada uso

| CÓDIGO | CLAVE | CAPACIDAD | PESO | NC |
|--------|-------|---------------|-----------------|----|
| 10235 | FDO-2 | 2 L (0.5 gal) | 0.4 kg (0.9 lb) | 2 |
| 10929 | FDO-1 | 1 L (0.2 gal) | 0.3 kg (0.7 lb) | 2 |

CAJA 8

140

Boquilla regulable (jet - cono) de latón resistente a la corrosión



La foto de este producto no está a escala

Repuestos para FUG-254 **TRUPER**

NUEVOS

| IMAGEN | CÓDIGO | CLAVE | DESCRIPCIÓN | NC | IMAGEN | CÓDIGO | CLAVE | DESCRIPCIÓN | NC | IMAGEN | CÓDIGO | CLAVE | DESCRIPCIÓN | NC |
|--------------------|--------|----------|-----------------|----|--------------------|--------|----------|------------------|----|--------------------|--------|------------|-------------|----|
| | 101995 | LAN-FUG | Lanza ajustable | 2 | | 101998 | B001-FUG | Boquilla abanico | 2 | | 102032 | VAL-FUG | Válvula | 2 |
| | 101996 | VAR-FUG | Varilla | 2 | | 101999 | B002-FUG | Boquilla | 2 | CAJA 3 / MÁSTER 30 | | | | |
| CAJA 2 / MÁSTER 20 | | | | | | 102031 | MAN-FUG | Mango | 2 | | 102030 | ARN-FUG | Arnés | 2 |
| | 101997 | MANG-FUG | Manguera | 2 | CAJA 3 / MÁSTER 30 | | | | | | 102033 | CB-FUG-254 | Carburador | 2 |
| CAJA 3 / MÁSTER 30 | | | | | CAJA 3 / MÁSTER 30 | | | | | CAJA 1 / MÁSTER 30 | | | | |

Repuestos para FUM-20 **TRUPER**

| IMAGEN | CÓDIGO | CLAVE | DESCRIPCIÓN | NC | IMAGEN | CÓDIGO | CLAVE | DESCRIPCIÓN | NC | IMAGEN | CÓDIGO | CLAVE | DESCRIPCIÓN | NC |
|---------------------|--------|---------|--------------------------|----|---------------------|--------|-----------|-------------------------|----|---------------------|--------|-----------|-------------------------------|----|
| | 12004 | FUM-005 | Esfera, acero inoxidable | 2 | | 12026 | FUM-002 | Diafragma de tapa | 2 | | 12038 | FUM-010 | Porta empaque XP | 2 |
| | 12005 | FUM-006 | Anillo O-ring 110 | 2 | | 12031 | FUM-114 | Boquilla JD-12 | 2 | | 12053 | FUM-075-C | Válvula LP3 | 2 |
| | 12008 | FUM-007 | Filtro LP3 | 2 | | 12032 | FUM-262-C | Boquilla JD-12 completa | 2 | | 12055 | FUM-085 | Lanza | 2 |
| | 12010 | FUM-008 | Boquilla de salida | 2 | | 12034 | FUM-263 | Tapa de boquilla | 2 | | 12056 | FUM-301 | Tapa con diafragma XP | 2 |
| | 12011 | FUM-021 | Anillo ORI-033 | 2 | | 12046 | FUM-067 | Resorte | 2 | CAJA 1 / MÁSTER 50 | | | | |
| | 12013 | FUM-023 | Empaque de filtro | 2 | CAJA 1 / MÁSTER 200 | | | | | | 12025 | FUM-301-C | Tapa del gatillo | 2 |
| | 12014 | FUM-074 | Filtro de boquilla M40 | 2 | | 11706 | FUM-025 | Cámara con émbolo | 2 | | 12029 | FUM-072-C | Palanca LP3 | 2 |
| | 12016 | FUM-264 | Unión con junta cónica | 2 | | 12041 | FUM-024 | Cilindro de cámara | 2 | | 12035 | FUM-302 | Traba de palanca | 2 |
| | 12019 | FUM-211 | Tuerca S20x1.5 | 2 | | 12043 | FUM-034-C | Cinta ajustable XP | 2 | | 12037 | FUM-015 | Manija | 2 |
| | 12020 | FUM-009 | Aguja LP3 | 2 | CAJA 1 / MÁSTER 10 | | | | | | 12044 | FUM-035 | Hebilla para cinta | 2 |
| | 12023 | FUM-059 | Tuerca cónica | 2 | | 12007 | FUM-085-C | Lanza LP-3 | 2 | CAJA 1 / MÁSTER 100 | | | | |
| CAJA 1 / MÁSTER 200 | | | | | | 12040 | FUM-011 | Varilla XP | 2 | | 12001 | FUM-003 | Émbolo | 2 |
| CAJA 1 / MÁSTER 200 | | | | | CAJA 1 / MÁSTER 20 | | | | | | 12002 | FUM-001 | Arandelas y traba de fijación | 2 |
| CAJA 1 / MÁSTER 200 | | | | | CAJA 1 / MÁSTER 25 | | | | | CAJA 1 / MÁSTER 200 | | | | |

Repuestos para FUT-5 **TRUPER**

| IMAGEN | CÓDIGO | CLAVE | DESCRIPCIÓN | NC |
|--------|--------|--------------|------------------------|----|
| | 11034 | MD-FUT-3,5,7 | Manguera y dosificador | 2 |
| | 11035 | EMF-3,5,7 | Empaques | 2 |

CAJA 5 / MÁSTER 20

Repuestos para FUM-20P **PRETUL**

| IMAGEN | CÓDIGO | CLAVE | DESCRIPCIÓN | NC |
|--------|--------|----------|-------------------|----|
| | 27147 | B0Q-FUMP | Jgo. de boquillas | 2 |
| | 27142 | PIS-FMP | Pistola completa | 2 |

CAJA 2 / MÁSTER 500

CAJA 1 / MÁSTER 100

Repuestos para FM-20P **PRETUL**

| IMAGEN | CÓDIGO | CLAVE | DESCRIPCIÓN | NC |
|--------|--------|----------|----------------|----|
| | 27150 | CIL-FUMP | Cámara de aire | 2 |

CAJA 1 / MÁSTER 50

| | | | | |
|--|-------|----------|------------------------|---|
| | 27148 | LAN-FUMP | Lanza de polipropileno | 2 |
| | 27151 | EMP-FUMP | Jgo. de empaques | 2 |

CAJA 1 / MÁSTER 100

| | | | | |
|--|-------|----------|------------------|---|
| | 27149 | ANP-FUMP | Anillo de pistón | 2 |
|--|-------|----------|------------------|---|

CAJA 1 / MÁSTER 200

Juego de 199 piezas, mixto TRUPER®

Nueva imagen

- 1/4 3/8 1/2 Acero Cr-V

Dados, extensiones y llaves combinadas fabricados en acero al cromo vanadio

Incluye 2 organizadores para llaves hexagonales
Asa para fácil manejo
Incluye 4 organizadores para puntas

- A** 85 Dados cortos, 6 puntas
(12) 4 a 13 mm, (10) 5/32" a 1/2"
- B** 12 puntas
(14) 8 a 21 mm, (12) 1/4" a 3/4"
(23) 8 a 32 mm, (14) 3/8" a 1 1/4"
- C** 20 Dados largos, 6 puntas
(10) 4 a 13 mm, (10) 5/32" a 1/2"
- D** 2 Dados para bujías
16 y 21 mm
- E** 2 Adaptadores
3/8" x 1/4", 1/2" x 3/8"
- F** 43 Puntas +, -, +, -, +, -
Cruz, planas, pozidriv, hexagonales y torx
- G** 2 Cardanes
3/8" x 1/4", 1/2" x 3/8"
- H** 5 Extensiones
(1) 4", (2) 3" y 6", (2) 5" y 10"
- I** 3 Ratchets
- J** 1 Desarmador para dados
- K** 22 Llaves hexagonales
(11) 1.27 a 6 mm, (11) 0.05" a 1/4"
- L** 1 Adaptador para puntas
8 mm
- M** 1 Adaptador para dados
- N** 12 Llaves mixtas
(6) 10 a 16 mm, (6) 3/8" a 1 1/16"



2 Broches metálicos para mayor seguridad
Estuche resistente de plástico inyectado, que mantiene las piezas organizadas

La foto de este producto no está a escala

| CÓDIGO | CLAVE | NC |
|--------|----------|----|
| 12894 | JD-199MP | 2 |

CAJA 1 / MÁSTER 2

Juego de 119 piezas, mixto TRUPER®

Nueva imagen

- 1/4 3/8 Acero Cr-V

Dados, extensiones y llaves combinadas fabricados en acero al cromo vanadio

Estuche resistente de plástico inyectado, que mantiene las piezas organizadas

- A** 37 Dados, 6 puntas
(11) 4 a 13 mm, (10) 3/16" a 1/2"
(9) 8 a 17 mm, (7) 3/8" a 3/4"
- B** 2 Dados largos para bujías
- C** 4 Puntas de cruz
PH0 a PH3
- D** 8 Puntas planas
3 a 8 mm
- E** 14 Puntas hexagonales
(6) 2 a 7 mm, (8) 1/16" a 1/4"
- F** 7 Puntas torx
T10 a T40
- G** 3 Puntas clutch
1/8" a 3/16"
- H** 4 Puntas Robertson
0 a 3
- I** 1 Cardán
- J** 2 Extensiones
3" y 6"
- K** 1 Ratchet
- L** 2 Adaptadores
- M** 1 Desarmador para dados
- N** 16 Llaves hexagonales
(8) 1.5 a 6 mm, (8) 1/16" a 1/4"
- O** 14 Llaves mixtas
(7) 8 a 17 mm, (7) 5/16" a 1 1/16"



Incluye 5 organizadores para puntas

La foto de este producto no está a escala

| CÓDIGO | CLAVE | NC |
|--------|---------|----|
| 17090 | SET-124 | 2 |

CAJA 1 / MÁSTER 3

Juegos de 23 piezas, std y mm TRUPER®

Nueva imagen

- 3/4 Acero Cr-V

Dados y extensiones fabricados en acero al cromo vanadio

- A** 17 Dados cortos, 12 puntas
JD-3/4X24P: 3/4" a 1 3/4"
JD-3/4X24M: 19 a 14 mm
- B** 1 Ratchet
- C** 2 Extensiones
8" y 16"
- D** 1 Cardán
- E** 1 Palanca en "L"
17"
- F** 1 Palanca articulada
19"



Estuche robusto resistente de plástico inyectado con espuma, que protege y mantiene las piezas organizadas

4 Broches metálicos para mayor seguridad

Asa para fácil manejo

La foto de este producto no está a escala

| CÓDIGO | CLAVE | MEDIDA | NC |
|--------|------------|--------|----|
| 13970 | JD-3/4X24P | std | 2 |
| 13874 | JD-3/4X24M | mm | 2 |

CAJA 1 / MÁSTER 2

Juegos de 36 piezas, mm TRUPER®

NUEVO Nueva imagen

- 1/2 Acero Cr-V

Dados y extensiones fabricados en acero al cromo vanadio

Asa para fácil manejo

- A** 18 Dados cortos, 6 puntas
10 a 32 mm 3/4"
- B** 10 Dados largos, 6 puntas
10 a 19 mm
- C** 2 Dados para bujías
16 y 21 mm
- D** 1 Ratchet
- E** 2 Extensiones
2" y 10"
- F** 1 Cardán
- G** 1 Barra corrediza
- H** 1 Palanca articulada 10"



Estuche resistente de plástico inyectado que mantiene las piezas organizadas

2 Broches metálicos para mayor seguridad

La foto de este producto no está a escala

| CÓDIGO | CLAVE | NC |
|--------|------------|----|
| 102249 | JD-1/2X36M | 2 |

CAJA 1 / MÁSTER 4

Juego de 135 piezas, mixto **TRUPER**



Acero Cr-V Dados y extensiones fabricados en acero al cromo vanadio

- A** 74 Dados cortos, 6 puntas
(12) 4 a 13 mm, (10) 5/32" a 1/2"
- B** 12 puntas
(15) 8 a 22 mm
(23) 8 a 32 mm, (14) 3/8" a 1 1/4"
- C** 22 Dados largos, 6 puntas
(12) 4 a 13 mm, (10) 5/32" a 1/2"
- D** 2 Dados para bujías
16 y 21 mm
- E** 4 Dados punta de cruz
PH1 a PH4
- F** 12 Dados puntas hexagonales
(6) 3 a 10 mm, (6) 1/8" a 3/8"
- G** 6 Extensiones
(2) 2" y 4"
(2) 3" y 6"
(2) 5" y 10"
- H** 2 Ratchets
- I** 2 Discos giratorios
- J** 1 Adaptador 3/8" x 1/4"
- K** 1 Desarmador para dados
1.5 a 2.5 mm
- L** 2 Cardanes
- M** 1 Palanca articulada 5"
- N** 2 Barras corredizas
- O** 1 Cruceta 4 1/2"

Estuche metálico con espuma, que protege y mantiene organizadas las herramientas



Cada pieza excede su norma

Juego de 42 piezas, puntas de 30 y 75 mm **TRUPER**



Acero Cr-V Puntas fabricadas en acero al cromo vanadio

- A** 5 Puntas Bristol M5 a M12
- B** 7 Puntas hexagonales H4 a H12
- C** 8 Puntas torx T20 a T60
- D** 5 Puntas Bristol M5 a M12
- E** 7 Puntas hexagonales H4 a H12
- F** 8 Puntas torx T20 a T60
- G** 2 Adaptadores

Broches con cierre automático



Estuche metálico con espuma, que protege y mantiene organizadas las herramientas

La foto de este producto no está a escala

Cada pieza excede su norma

| CÓDIGO | CLAVE | NC |
|--------|----------|----|
| 13975 | JD-135MP | 2 |
| 17809 | PUN-42X | 2 |

CAJA 1 / MÁSTER 2

Juego de 42 piezas, mixto **TRUPER**



Acero Cr-V Dados y extensiones fabricados en acero al cromo vanadio

- A** 36 Dados, 12 puntas
(18) 10 a 32 mm
(18) 5/16" a 1 1/4"
- B** 1 Dado para bujías
21 mm
- C** 2 Extensiones
5" y 10"
- D** 1 Ratchet
- E** 1 Palanca articulada 17"
- F** 1 Barra corrediza 10"

Broches con cierre automático

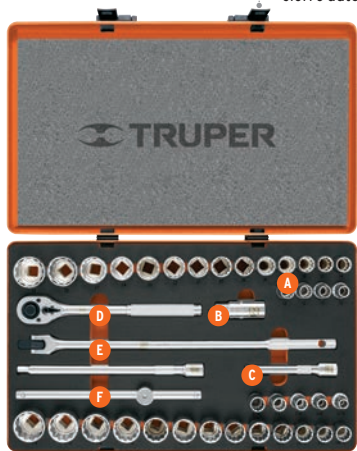

Estuche metálico con espuma, que protege y mantiene organizadas las herramientas

La foto de este producto no está a escala

Cada pieza excede su norma

| CÓDIGO | CLAVE | NC |
|--------|-------------|----|
| 13940 | JD-1/2X42MP | 2 |

CAJA 1 / MÁSTER 4

Juego de 25 piezas, mixto **TRUPER**



Acero Cr-V Dados y extensiones fabricados en acero al cromo vanadio

- A** 10 Dados, 12 puntas
3/8" a 1"
- B** 8 Dados, 6 puntas
10 a 17 mm
- C** 2 Dados para bujías
5/8" a 13/16"
- D** 2 Extensiones
5" y 10"
- E** 1 Ratchet
- F** 1 Palanca articulada 17"
- G** 1 Cardán

Broches con cierre automático



Estuche metálico con espuma, que protege y mantiene organizadas las herramientas

La foto de este producto no está a escala

Cada pieza excede su norma

| CÓDIGO | CLAVE | NC |
|--------|-------------|----|
| 13938 | JD-1/2X26MP | 2 |

CAJA 1 / MÁSTER 4

Juego de 18 piezas, **mm** **TRUPER**



Acero Cr-V Dados y extensiones fabricados en acero al cromo vanadio

- A** 11 Dados, 6 puntas
10 a 21 mm
- B** 2 Dados para bujías
5/8" y 13/16"
- C** 2 Extensiones
5" y 10"
- D** 1 Ratchet
- E** 1 Palanca articulada 17"
- F** 1 Cardán

Broches con cierre automático



Estuche metálico con espuma, que protege y mantiene organizadas las herramientas

La foto de este producto no está a escala

Cada pieza excede su norma

| CÓDIGO | CLAVE | NC |
|--------|------------|----|
| 13936 | JD-1/2X19M | 2 |

CAJA 1 / MÁSTER 5

Juego de 36 piezas, mixto TRUPER

3/8

Acero Cr-V Dados y extensiones fabricados en acero al cromo vanadio

- A** 30 Dados, 12 puntas (16) 6 a 22 mm (14) 1/4" a 7/8"
- B** 2 Extensiones 3" y 6"
- C** 1 Ratchet
- D** 1 Palanca articulada 8"
- E** 1 Cardán
- F** 1 Barra corrediza

Broches con cierre automático

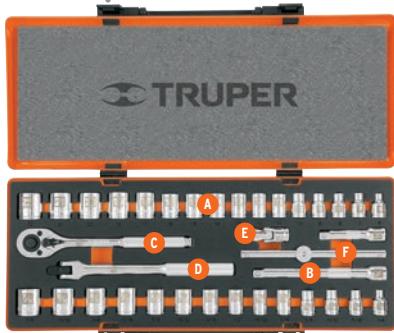

Estuche metálico con espuma, que protege y mantiene organizadas las herramientas



La foto de este producto no está a escala Cada pieza excede su norma

| CÓDIGO | CLAVE | NC |
|--------|-------------|----|
| 13955 | JD-3/8X36MP | 2 |

CAJA 1 / MÁSTER 8

Juego de 25 piezas, mixto TRUPER

3/8

Acero Cr-V Dados y extensiones fabricados en acero al cromo vanadio

- A** 18 Dados, 12 puntas (9) 10 a 18 mm (9) 3/8" a 7/8"
- B** 2 Dados para bujías 5/8" y 13/16"
- C** 2 Extensiones 3" y 8"
- D** 1 Ratchet
- E** 1 Palanca articulada 8"
- F** 1 Cardán

Broches con cierre automático



Estuche metálico con espuma, que protege y mantiene organizadas las herramientas



La foto de este producto no está a escala Cada pieza excede su norma

| CÓDIGO | CLAVE | NC |
|--------|-------------|----|
| 13954 | JD-3/8X26MP | 2 |

CAJA 2 / MÁSTER 10

Juegos de 20 piezas, std y mm TRUPER

1/4

Acero Cr-V Dados y extensiones fabricados en acero al cromo vanadio

- A** 9 Dados cortos, 6 puntas JD-1/4X21P: 3/16" a 1/2" JD-1/4X21M: 4 a 12 mm
- B** 7 Dados largos, 6 puntas JD-1/4X21P: 3/16" a 7/16" JD-1/4X21M: 4 a 10 mm
- C** 2 Extensiones 2" y 6"
- D** 1 Ratchet
- E** 1 Desarmador para dados

Broches con cierre automático



Estuche metálico con espuma, que protege y mantiene organizadas las herramientas



La foto de este producto no está a escala Cada pieza excede su norma

| CÓDIGO | CLAVE | MEDIDA | NC |
|--------|------------|--------|----|
| 13980 | JD-1/4X21P | std | 2 |
| 13981 | JD-1/4X21M | mm | 2 |

CAJA 2 / MÁSTER 20

Juego de 133 piezas PRETUL

1/4 3/8

- A** 28 Dados, 6 puntas (12) 4 a 13 mm, (12) 5/32" a 1/2" (2) 1/4 y 16 mm, (2) 9/16" y 5/8"
- B** 1 Dado para puntas
- C** 8 Puntas planas 5/32" a 9/32" 12 Puntas de cruz PH0 a PH3 6 Puntas pozidriv PZ1 a PZ3 14 Puntas torx T10 a T40 12 Puntas hexagonales 3/32" a 1/4" 8 Puntas cuadradas S1 a S3
- D** 1 Extensión 3"
- E** 1 Ratchet
- F** 1 Adaptador 3/8" x 1/4"
- G** 1 Desarmador para dados
- H** 2 Desarmadores de cruz para joyero PH0 y PH1
- I** 4 Desarmadores planos para joyero 1.4 a 3 mm
- J** 1 Disco giratorio
- K** 22 Llaves hexagonales (11) 1.27 a 6 mm, (11) 1/20" a 1/4"
- L** 5 Llaves mixtas 1/4" a 1/2"
- M** 1 Alicata universal 6" (15 cm)
- N** 1 Alicata de punta y corte 6" (15 cm)
- O** 1 Martillo uña curva 7 oz
- P** 1 Wincha 3 m
- Q** 1 Navaja 6" (15 cm)
- R** 1 Juego de piezas de fijación

Asa para fácil manejo

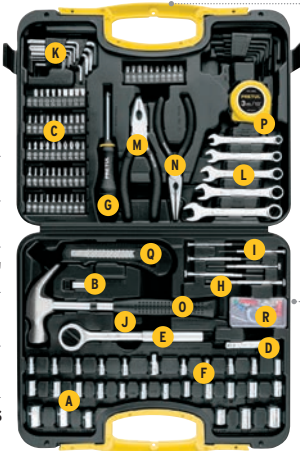

Estuche de plástico inyectado, que mantiene las piezas organizadas



NOM

La foto de este producto no está a escala Wincha de 3 m PRO-3MEB cumple la norma: NOM-046-SCFI

| CÓDIGO | CLAVE | NC |
|--------|---------|----|
| 24223 | SET-133 | 2 |

CAJA 2 / MÁSTER 4

Juego de 109 piezas PRETUL

1/4 3/8

- A** 30 Dados, 6 puntas (13) 4 a 13 mm, (13) 5/32" a 1/2" (2) 1/4 y 16 mm, (2) 9/16" y 5/8"
- B** 3 Dados para puntas
- C** 6 Puntas planas 5/32" a 9/32" 7 Puntas de cruz PH0 a PH3 3 Puntas pozidriv PZ1 a PZ3 7 Puntas torx T10 a T40 6 Puntas hexagonales 3/32" a 1/4" 4 Puntas cuadradas S1 a S3
- D** 1 Extensión
- E** 1 Ratchet
- F** 1 Adaptador 3/8" x 1/4"
- G** 1 Desarmador multipuntas
- H** 1 Disco giratorio
- I** 22 Llaves hexagonales (11) 1.2 a 6 mm, (11) 1/16" a 1/4"
- J** 1 Alicata de punta y corte 6" (15 cm)
- K** 4 Desarmadores planos para joyero 1.4 a 3 mm
- L** 2 Desarmadores de cruz para joyero PH0 y PH1
- M** 1 Martillo uña curva 7 oz
- N** 1 Wincha 3 m
- O** 1 Llave francesa 6" (15 cm)
- P** 5 Llaves mixtas 1/4" a 1/2"
- Q** 1 Juego de piezas de fijación

Asa para fácil manejo



Producto mejorado Martillo con mango de fibra de vidrio, más resistente que el mango de madera



NOM

La foto de este producto no está a escala Wincha de 3 m PRO-3MEB cumple la norma: NOM-046-SCFI

| CÓDIGO | CLAVE | NC |
|--------|---------|----|
| 27168 | SET-109 | 2 |

CAJA 2 / MÁSTER 4



Juego de 104 piezas PRETUL

- 1/4 3/8**
- A** 30 Dados, 6 puntas
(13) 4 a 13 mm, (13) 5/32" a 17/32"
(2) 14 y 16 mm, (2) 9/16" y 5/8"
- B** 3 Dados para puntas
- C** 6 Puntas planas 5/32" a 9/32"
7 Puntas de cruz PH0 a PH3
3 Puntas pozidriv PZ1 a PZ3
7 Puntas torx T10 a T40
6 Puntas hexagonales 3/32" a 1/4"
4 Puntas cuadradas S1 a S3
- D** 1 Extensión
- E** 1 Ratchet
- F** 1 Adaptador 3/8" x 1/4"
- G** 1 Desarmador multipuntas
- H** 1 Disco giratorio
- I** 22 Llaves hexagonales
(11) 1.2 a 6 mm, (11) 1/16" a 1/4"
- J** 1 Alicata de punta y corte 6" (15 cm)
- K** 4 Desarmadores planos para joyero
1.4 a 3 mm
- L** 2 Desarmadores de cruz para joyero
PH0 y PH1
- M** 1 Martillo uña curva 7 oz
- N** 1 Wincha 3 m
- O** 1 Llave francesa 8" (20 cm)
- P** 1 Juego de piezas de fijación

Estuche de plástico
inyectado, que mantiene
las piezas organizadas

Producto mejorado
Martillo con mango de fibra
de vidrio, más resistente
que el mango de madera



Asa para fácil manejo



Wincha de 3 m PRO-3MEB cumple la norma: NOM-046-SCFI

La foto de este producto no está a escala

| CÓDIGO | CLAVE | NC |
|--------|---------|----|
| 27169 | SET-104 | 2 |

CAJA 2 / MÁSTER 4

Juego de 42 piezas, Comfort Grip PRETUL

- 1/4**
- A** 9 Dados, 6 puntas 5 a 13 mm
- B** 3 Puntas planas 4 a 6 mm
- C** 3 Puntas de cruz PH1 a PH3
- D** 3 Puntas torx T10 a T20
- E** 1 Adaptador para dados
- F** 1 Desarmador multipuntas
- G** 12 Llaves hexagonales 0.9 a 6 mm
- H** 1 Llave francesa 6" (15 cm)
- I** 1 Alicata de mecánico 6" (15 cm)
- J** 1 Alicata de punta y corte 6" (15 cm)
- K** 1 Desarmador plano para joyero 2 mm
- L** 1 Desarmador de cruz para joyero PH1
- M** 1 Martillo uña curva 8 oz
- N** 1 Wincha 3 m
- O** 1 Nivel 8" (20 cm)

Incluye organizador para dados

Estuche de plástico
inyectado, que mantiene
las piezas organizadas



Incluye organizador para puntas

Asa para fácil manejo



Wincha de 3 m PRO-3MEB: Cumple la norma NOM-046-SCFI

La foto de este producto no está a escala

| CÓDIGO | CLAVE | NC |
|--------|--------|----|
| 22101 | SET-42 | 2 |

CAJA 2 / MÁSTER 8

Juego de 71 piezas PRETUL

- 1/4 3/8**
- A** 32 Dados, 6 puntas
(8) 4 a 11 mm, (9) 3/16" a 1/2"
(8) 9 a 19 mm, (7) 3/8" a 3/4"
- B** 3 Puntas de cruz PH1 a PH3
5 Puntas hexagonales 1/8" a 1/4"
4 Puntas planas 5/32" a 1/4"
5 Puntas torx T-10 a T-30
3 Puntas pozidriv PZ1 a PZ3
- C** 1 Extensión 3"
- D** 1 Ratchet
- E** 2 Adaptadores
- F** 1 Desarmador multipuntas
- G** 3 Desarmadores planos para joyero
- H** 10 Llaves mixtas (5) 9 a 15 mm, (5) 3/8" a 5/8"
- I** 1 Juego de piezas de fijación



Asa para fácil manejo

Estuche de plástico
inyectado, que mantiene
las piezas organizadas

Incluye 2 portapuntas

La foto de este producto no está a escala

| CÓDIGO | CLAVE | NC |
|--------|---------|----|
| 22980 | SET-100 | 2 |

CAJA 2 / MÁSTER 6

Juego de 70 piezas PRETUL

- 1/4 3/8**
- A** 26 Dados, 6 puntas
(8) 4 a 9 mm, (8) 5/32" a 3/8"
(5) 10 a 19 mm, (5) 7/16" a 3/4"
- B** 1 Dado para bujías 5/8"
- C** 3 Puntas de cruz PH1 a PH3
5 Puntas hexagonales 1/8" a 1/4"
3 Puntas planas 5/32" a 1/4"
3 Puntas cuadradas S1 a S3
5 Puntas torx T-10 a T-30
- D** 1 Extensión 3"
- E** 1 Ratchet
- F** 1 Disco giratorio
- G** 2 Adaptadores (1) 3/8" y (1) 1"
- H** 1 Desarmador Comfort Grip multipuntas
- I** 8 Llaves hexagonales 1/16" a 1/4"
- J** 10 Llaves mixtas (5) 9 a 15 mm, (5) 3/8" a 5/8"



Asa para fácil manejo

Estuche de plástico
inyectado, que mantiene
las piezas organizadas

Desarmador con mango Comfort Grip

Incluye 2 portapuntas

La foto de este producto no está a escala

| CÓDIGO | CLAVE | NC |
|--------|--------|----|
| 22981 | SET-73 | 2 |

CAJA 3 / MÁSTER 6

Juego de 39 piezas PRETUL

- 1/4 3/8**
- A** 30 Dados, 6 puntas
(12) 4 a 13 mm
(12) 5/32" a 1/2"
(3) 12 a 15 mm
(3) 7/16" a 5/8"
- B** 3 Dados, 8 puntas 1/4" a 3/8"
- C** 1 Dado para bujías 5/8"
- D** 1 Extensión 3"
- E** 1 Ratchet
- F** 1 Adaptador 3/8" x 1/4"
- G** 1 Desarmador para dados
- H** 1 Disco giratorio



Estuche de plástico
inyectado, que mantiene
las piezas organizadas

Nueva imagen
Disponible a partir del
1er trimestre 2024

La foto de este producto no está a escala

| CÓDIGO | CLAVE | NC |
|--------|--------|----|
| 24220 | SET-39 | 2 |

CAJA 3 / MÁSTER 12



Juego de 83 piezas PRETUL

1/4 3/8

- A** 38 Dados, 6 puntas
 (10) 4 a 13 mm
 (10) 5/32" a 1/2"
 (8) 5/16" a 3/4"
 (10) 9 a 19 mm
- B** 3 Dados, 8 puntas
 1/4" a 3/8"
- C** 1 Dado para bujías
 5/8"
- D** 3 Puntas planas
 3/16" a 9/32"
- D** 3 Puntas de cruz
 PH1 a PH3
- D** 4 Puntas torx
 T10 a T25
- G** 9 Puntas cuadradas
 S1 a S3
- E** 1 Extensión 3"
- F** 1 Extensión para puntas
 2 1/2"
- G** 1 Ratchet

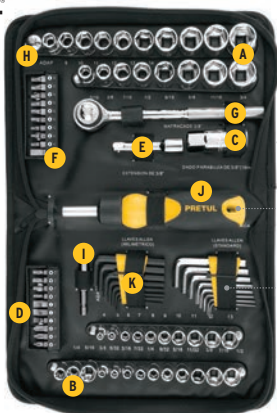

- H** 1 Adaptador 3/8" x 1/4"
- I** 1 Adaptador para ratchet
- J** 1 Desarmador tipo ratchet
- K** 16 Llaves hexagonales
 (8) 1/16" a 1/4", (8) 1.5 a 6 mm

Desarmador con sistema de ratchet, resistencia de 11 lb-ft de torque



La foto de este producto no está a escala

| CÓDIGO | CLAVE | NC |
|--------|--------|----|
| 22984 | SET-85 | 2 |

CAJA 3 / MÁSTER 12

Juego de 81 piezas PRETUL

1/4

- A** 20 Dados, 6 puntas
 (10) 4 a 13 mm,
 (10) 5/32" a 1/2"
- B** 18 Puntas planas
 1/8" a 9/32"
- B** 17 Puntas de cruz
 PH0 a PH3
- B** 14 Puntas torx
 T10 a T40
- B** 10 Puntas hexagonales
 1/8" a 1/4"
- C** 1 Adaptador
- D** 1 Desarmador tipo ratchet

Estuche plástico
Mango Comfort Grip



Desarmador con sistema de ratchet, resistencia de 11 lb-ft de torque

La foto de este producto no está a escala

| CÓDIGO | CLAVE | NC |
|--------|----------|----|
| 23972 | JUDA-81P | 2 |

CAJA 2 / MÁSTER 12

Juego de ratchet mango Comfort Grip y dados, 39 piezas PRETUL

NUEVO

1/4 3/8

- A** 32 Dados, 6 puntas
 (13) 4 a 13 mm
 (13) 5/32" a 1/2"
 (4) 14 a 17 mm
 (2) 9/16" y 5/8"
- B** 3 Dados, 8 puntas
 1/4" a 3/8"
- C** 1 Extensión
 3/8" x 3"
- D** 1 Ratchet
- E** 1 Adaptador
 3/8" x 1/4"
- F** 1 Disco giratorio

Mango Comfort Grip



La foto de este producto no está a escala

| CÓDIGO | CLAVE | NC |
|--------|----------|----|
| 23969 | JUDA-38P | 2 |

CAJA 2 / MÁSTER 12

Juego de ratchet mango Comfort Grip, dados y puntas, 39 piezas PRETUL

NUEVO

1/4

- A** 14 Dados, 6 puntas
 4 a 14 mm
- B** 6 Puntas planas
 3 a 7 mm
- B** 6 Puntas de cruz
 PH0 a PH3
- B** 6 Puntas torx
 T10 a T30
- B** 5 Puntas hexagonales
 H3 a H6
- C** 1 Adaptador
- D** 1 Desarmador tipo ratchet

Incluye 4 organizadores para puntas

Desarmador con sistema de ratchet, resistencia de 11 lb-ft de torque

Mango Comfort Grip



La foto de este producto no está a escala

| CÓDIGO | CLAVE | NC |
|--------|----------|----|
| 23971 | JUDA-39P | 2 |

CAJA 2 / MÁSTER 12

Juego de 25 piezas PRETUL

1/4 3/8

- A** 19 Dados, 6 puntas
 (5) 7 a 11 mm, (5) 1/4" a 3/8"
 (5) 12 a 16 mm, (4) 3/8" a 5/8"
- B** 1 Dado para bujías
 16 mm
- C** 1 Extensión 3"
- D** 1 Ratchet
- E** 1 Adaptador 3/8" x 1/4"
- F** 1 Desarmador para dados
- G** 1 Disco giratorio

Incluye 4 organizadores para dados



La foto de este producto no está a escala

| CÓDIGO | CLAVE | NC |
|--------|----------|----|
| 23974 | JUDA-29P | 2 |

CAJA 4 / MÁSTER 24

Juego de 21 piezas PRETUL

1/4 3/8

- A** 16 Dados, 6 puntas
 (4) 8 a 11 mm, (4) 1/4" a 1/2"
 (4) 12 a 15 mm, (4) 3/8" a 5/8"
- B** 1 Extensión 3"
- C** 1 Ratchet
- D** 1 Adaptador 3/8" x 1/4"
- E** 1 Desarmador para dados
- F** 1 Disco giratorio

Incluye 4 organizadores para dados



La foto de este producto no está a escala

| CÓDIGO | CLAVE | NC |
|--------|----------|----|
| 21162 | JUDA-25P | 2 |

CAJA 4 / MÁSTER 24



Juego de 16 piezas, **mm** PRETUL

1/2

- A 13 Dados, 6 puntas 10 a 27 mm
- B 1 Extensión 5"
- C 1 Ratchet
- D 1 Palanca articulada 15"



La foto de este producto no está a escala

Cada pieza cumple su norma

| CÓDIGO | CLAVE | NC |
|--------|---------------|----|
| 21174 | JD-1/2X17MM-P | 2 |

CAJA 2 / MÁSTER 6

Juego de 21 piezas, **mm** PRETUL

3/8

- A 9 Dados cortos, 6 puntas 9 a 19 mm
- B 8 Dados largos, 6 puntas 10 a 19 mm
- C 2 Extensiones 2" y 3"
- D 1 Ratchet
- E 1 Disco giratorio



La foto de este producto no está a escala

Cada pieza cumple su norma

| CÓDIGO | CLAVE | NC |
|--------|---------------|----|
| 21191 | JD-3/8X21MM-P | 2 |

CAJA 2 / MÁSTER 10

Juego de 22 piezas, **mm** PRETUL

1/4

- A 9 Dados cortos, 6 puntas 4 a 13 mm
- B 7 Dados largos, 6 puntas 6 a 12 mm
- C 1 Cardán
- D 2 Extensiones 2" y 6"
- E 1 Ratchet
- F 1 Disco giratorio
- G 1 Desarmador para dados



La foto de este producto no está a escala

Cada pieza cumple su norma

| CÓDIGO | CLAVE | NC |
|--------|---------------|----|
| 23980 | JD-1/4X22MM-P | 2 |

CAJA 2 / MÁSTER 12

Juegos de herramientas básicas

Juego de herramientas, 6 piezas **TRUPER**

- A 1 Desarmador de cruz 1/4" x 4"
- B 1 Desarmador plano 1/4" x 4"
- C 1 Alicata de mecánico 8" (200 mm)
- D 1 Martillo de uña curva 16 oz
- E 1 Wincha 5 m
- F 1 Cuchilla profesional 6" (150 mm)

Hexágono en la barra maximiza el torque con llave

Marcado y código de color para fácil identificación de medida y punta

Alojamiento imantado para clavos

Nueva imagen En wincha y alicata

Carcasa de ABS y cubierta de TPR resistente a impactos

Mangos Comfort Grip

Desarmadores con puntas magnetizadas



La foto de este producto no está a escala

Wincha de 5 m cumple la norma: NOM-046-SCFI

| CÓDIGO | CLAVE | NC |
|--------|-----------|----|
| 14651 | JG0-CAS6X | 2 |

CAJA 2 / MÁSTER 12

Juego de herramientas, 6 piezas **PRETUL**

- A 1 Desarmador de cruz 1/4" x 4"
- B 1 Desarmador plano 1/4" x 4"
- C 1 Alicata de mecánico 6" (150 mm)
- D 1 Martillo de uña curva 16 oz
- E 1 Wincha 3 m
- F 1 Cuchilla profesional 6" (150 mm)

Desarmadores con puntas magnetizadas



La foto de este producto no está a escala

Wincha de 3 m cumple la norma: NOM-046-SCFI

| CÓDIGO | CLAVE | NC |
|--------|----------|----|
| 22972 | JG0-CAS6 | 2 |

CAJA 4 / MÁSTER 12

Linternas plásticas reflectoras LED **TRUPER**

- LED de alta luminosidad y alcance
- Grip antideslizante



Baterías ION LITIO 2x Incluidas
 Más tiempo de vida
 Mayor velocidad de carga



Se encuentran también en pág. 12



Linterna plástica reflectora LED, 2000 lm **TRUPER**

- Modos de iluminación: Frontal (alto, bajo e intermitente), luz inferior (fija) y filtro de luz roja



25° Haz de ángulo amplio

INCLUYE ADAPTADOR DE USB PARA AUTO Y CABLE USB - USB-C

Puerto USB-A funciona como cargador

NUEVO

| CÓDIGO | CLAVE | ALTO | BAJO | ALTO | BAJO | DISTANCIA | PILAS ion litio | LARGO | NC |
|---------------------|-----------|--------------------|----------|------|------|-----------|-----------------|-------|----|
| 102418 | LARE-2000 | LUZ FRONTAL | | | | 450 m | 2 (incluidas) | 15 cm | 2 |
| | | 2,000 lm | 1,000 lm | 6 h | 12 h | | | | |
| LUZ INFERIOR | | | | | | 30 m | | | |
| | | - | 450 lm | | 19 h | | | | |

CAJA 1 / MÁSTER 6



Luz inferior adicional para iluminación a corto alcance

Linterna plástica reflectora LED, 900 lm **TRUPER**

- Modos de iluminación: Alto, bajo, intermitente y filtro de luz roja



10° Haz de ángulo cerrado

INCLUYE ADAPTADOR DE USB PARA AUTO Y CABLE USB - USB-C

Filtro rojo desmontable para señalización

NUEVO

| CÓDIGO | CLAVE | ALTO | BAJO | ALTO | BAJO | DISTANCIA | PILA ion litio | LARGO | NC |
|--------|----------|--------|--------|-------|------|-----------|----------------|-------|----|
| 102404 | LARE-900 | 900 lm | 500 lm | 5.5 h | 11 h | 455 m | 1 (incluida) | 15 cm | 2 |

CAJA 2 / MÁSTER 12



Linternas LED de aluminio **TRUPER expert**

- LED CREE Alta luminosidad y alcance
- Resistentes a impactos y salpicaduras de agua
- Modos de iluminación: Alto, bajo e intermitente

LINTERNA DE PILAS



Tecnología **KLINLITE**

Lente con lupa

Pilas alcalinas incluidas Duran hasta 4 veces más que las de zinc-carbón

| CÓDIGO | CLAVE | ALTO | BAJO | ALTO | BAJO | DISTANCIA | IP | PILAS | LARGO | NC |
|--------------------|----------|--------|--------|-------|-------|-----------|------|------------------|-----------------|----|
| 18814 | LINA-3DN | 850 lm | 450 lm | 25 h | 40 h | 300 m | IPX4 | 3 D (incluidas) | 27 cm (10 1/2") | 2 |
| CAJA 2 / MÁSTER 6 | | | | | | | | | | |
| 18813 | LINA-2DN | 500 lm | 250 lm | 15 h | 22 h | 260 m | IPX4 | 2 D (incluidas) | 22 cm (8 5/8") | 2 |
| CAJA 4 / MÁSTER 12 | | | | | | | | | | |
| 18800 | LINA-2AA | 235 lm | 100 lm | 3.5 h | 5.5 h | 110 m | IPX4 | 2 AA (incluidas) | 17 cm (6 3/4") | 2 |
| CAJA 6 / MÁSTER 36 | | | | | | | | | | |



Linterna LED de aluminio **TRUPER**

- LED Alta intensidad
- Resistente al goteo de agua
- Modos de iluminación: Alto, bajo e intermitente

LINTERNA DE PILAS



Tecnología **KLINLITE**

Lente con lupa

Pila alcalina incluida Dura hasta 4 veces más que la de zinc-carbón

La foto de este producto no está a escala

| CÓDIGO | CLAVE | ALTO | BAJO | ALTO | BAJO | DISTANCIA | IP | PILAS | LARGO | NC |
|--------|----------|-------|-------|------|------|-----------|------|-----------------|---------------|----|
| 17256 | LINA-1AA | 40 lm | 15 lm | 4 h | 6 h | 100 m | IPX2 | 1 AA (incluida) | 9 cm (3 1/2") | 2 |

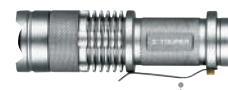

Clip tipo lapicero para portar en el bolsillo





Consulta Grado IP

Linternas plásticas LED **TRUPER**

RECARGABLES

NUEVO

- LED Alta intensidad
- Tiempo óptimo de carga: 8 h
- Modo de iluminación: Fijo



BATERÍAS ION LITIO
2X más tiempo de vida
Mayor velocidad de carga



INCLUYE CABLE USB

| CÓDIGO | CLAVE | ALTO | ALTO | DISTANCIA | IP | LARGO | NC |
|--------|----------|--------|------|-----------|------|----------------|----|
| 16005 | LILE-9T | 150 lm | 6 h | 140 m | IPX3 | 18 cm (7") | 2 |
| 19847 | LILE-11T | 200 lm | 5 h | 170 m | IPX3 | 21 cm (8 1/4") | 2 |

CAJA 4 / MÁSTER 24

Linternas plásticas LED de pilas, cubiertas de TPR **TRUPER**

LINTERNA DE PILAS

- LED Alta intensidad
- Resistentes al agua
- Modo de iluminación: Fijo



TPR antideslizante resiste impactos



Pilas alcalinas incluidas Duran hasta 4 veces más que las de zinc-carbón



| CÓDIGO | CLAVE | ALTO | ALTO | DISTANCIA | IP | Pilas alcalinas | LARGO | NC |
|--------|-----------|--------|------|-----------|------|------------------|----------------|----|
| 13019 | LIPLA-180 | 180 lm | 40 h | 200 m | IPX4 | 2 D (incluidas) | 21 cm (8 1/4") | 2 |
| 13018 | LIPLA-80 | 80 lm | 8 h | 85 m | IPX4 | 2 AA (incluidas) | 16 cm (6 1/4") | 2 |

CAJA 2 / MÁSTER 24

CAJA 4 / MÁSTER 24

Linternas plásticas LED **PRETUL**

RECARGABLES

NUEVO

- LED Alta intensidad
- Tiempo óptimo de carga: 8 h
- Modo de iluminación: Fijo



BATERÍA ION LITIO
2X más tiempo de vida



INCLUYE CABLE USB

| CÓDIGO | CLAVE | ALTO | ALTO | DISTANCIA | IP | LARGO | NC |
|--------|-----------|--------|------|-----------|------|----------------|----|
| 26102 | LIRE-180P | 180 lm | 4 h | 140 m | IPX3 | 15 cm (6") | 2 |
| 26101 | LIRE-120P | 120 lm | 9 h | 80 m | IPX3 | 13 cm (5 1/8") | 2 |

CAJA 6 / MÁSTER 36

Juego de linternas (delantera y trasera) **TRUPER**

- Contenido: LIBI-100D, LIBI-9T
- Modos de iluminación: Alto, bajo e intermitente (LIBI-100D), luz roja fija y 6 diferentes destellos de luz (LIBI-9T)
- Resistente a salpicaduras de agua



Cumple la norma: NOM-001-SCFI



LED Cree
Delantera: Haz de luz ajustable
9 LEDs

| CÓDIGO | CLAVE | TIPO | ALTO | BAJO | ALTO | BAJO | DISTANCIA | IP | PILAS alcalinas | NC |
|--------|---------|-----------|--------|-------|------|------|-----------|------|-------------------|----|
| 16798 | LIBI-K2 | DELANTERA | 100 lm | 26 lm | 5 h | 24 h | 200 m | IPX4 | 3 AAA (incluidas) | 2 |
| | | TRASERA | N/A | 60 lm | 45 h | N/A | N/A | IPX4 | 2 AAA (incluidas) | |

CAJA 4 / MÁSTER 24

Juego de linternas de silicón (delantera y trasera) **PRETUL**

- 2 LEDs
- Fabricadas en silicón flexible
- Modos de iluminación: Fija, destello intermitente rápido y lento
- Resistente a salpicaduras de agua

Fácil instalación

Para tubos de 2.5 y 3 cm



Luz blanca

Luz roja

| CÓDIGO | CLAVE | ALTO | IP | PILAS CR2032 3 V | NC |
|--------|---------|------|------|------------------|----|
| 27050 | LIBI-2P | 55 h | IPX4 | 2 (incluidas) | 2 |

CAJA 6 / MÁSTER 36

L Linternas **Linterna LED para campamento**

Linterna LED para campamento, 3 pilas D, 550 lúmenes **TRUPER**

- Iluminación clara y potente de 360°
- Resistente a salpicaduras de agua

Incluye 3 Pilas **ALCALINAS D**
Duran hasta **4X** más
que las de zinc-carbón

Cumple la norma: NOM-003-SCFI

| CÓDIGO | CLAVE | BAJO | BAJO | DISTANCIA | IP | Pilas alcalinas | NC |
|--------|---------|--------|------|-----------|------|-----------------|----|
| 10760 | LACA-3D | 550 lm | 30 h | 16 m | IPX4 | 3 D (incluidas) | 2 |

CAJA 2 / MÁSTER 12

LINTERNA DE PILAS

Campismo

Excursionismo

Emergencia

Luz atenuable



Cuerpo de ABS resistente a impactos



L Linternas **Linternas LED de minero, de PILAS**

Linterna LED de minero, 4 pilas AA, 800 lúmenes **TRUPER expert**

- LED Alta intensidad
- Cuerpo de ABS y aluminio
- Modos de iluminación: Alto, bajo e intermitente
- Resistente a salpicaduras de agua

Haz de luz ajustable

Tecnología **KLINLITE**
Lente con lupa

Linterna ajustable a 0°-30°, 60° y 80°

| CÓDIGO | CLAVE | ALTO | BAJO | ALTO | BAJO | DISTANCIA | IP | PILAS | NC |
|--------|------------|--------|--------|-------|-------|-----------|------|---------------------|----|
| 11853 | LI-CA-800X | 800 lm | 450 lm | 3.5 h | 5.5 h | 200 m | IPX4 | 4 AA (no incluidas) | 2 |

CAJA 4 / MÁSTER 16

LINTERNA DE PILAS



Linterna LED de minero, 3 pilas AAA, 100 lúmenes **PRETUL**

- LED COB
- Cuerpo de ABS
- Modos de iluminación: alto, bajo e intermitente
- Resistente a salpicaduras de agua

120° Haz de ángulo amplio

Iluminación **TRADICIONAL**
Lente plano

Cumple la norma: NOM-001-SCFI

| CÓDIGO | CLAVE | ALTO | BAJO | ALTO | BAJO | DISTANCIA | IP | PILAS AAA | NC |
|--------|-------------|--------|-------|-------|-------|-----------|------|------------------|----|
| 27083 | LI-CA-3AAAP | 100 lm | 40 lm | 6.5 h | 7.5 h | 14 m | IPX2 | 3 (no incluidas) | 2 |

CAJA 3 / MÁSTER 72

LINTERNA DE PILAS

Nueva imagen



L Linternas **Lupa Optovisor con LED**

Lupa optovisor con 3 LEDs **PRETUL**

- Ideal para trabajo a detalle con manos libres
- Se puede usar sobre lentes normales y de seguridad

NUEVO

4 LENTES INTERCAMBIABLES

| Aumento | Distancia |
|---------|------------|
| 1.2X | 52 - 62 cm |
| 1.8X | 23 - 32 cm |
| 2.5X | 15 - 25 cm |
| 3.5X | 8 - 12 cm |



Incluye estuche para lentes intercambiables

3 Intensidades de luz: 9, 13 y 18 lúmenes

Visor levantable

Banda ajustable

Fabricado en ABS



| CÓDIGO | CLAVE | NC |
|--------|---------|----|
| 26019 | OVIS-3P | 2 |

CAJA 3 / MÁSTER 24

3 Pilas alcalinas AAA incluidas
Duran hasta **4X** más
que las de zinc-carbón

Llaves francesas profesionales fosfatadas **TRUPER expert**



Acero Cr-V Fabricadas en acero al cromo vanadio **2X más resistentes al desgaste** que los de acero al carbono

Exceden en promedio un **35%** la norma en torque ASME: B-107.8



| CÓDIGO | CLAVE | LARGO | APERTURA | CAJA | MÁSTER | NC |
|----------------|--------|-------------|----------|------|--------|----|
| TARJETA | | | | | | |
| 15497 | PET-4 | 4" (10 cm) | 9/16" | 6 | 36 | 2 |
| 15500 | PET-6 | 6" (15 cm) | 1" | 6 | 36 | 2 |
| 15501 | PET-8 | 8" (20 cm) | 1 1/8" | 6 | 36 | 2 |
| 15502 | PET-10 | 10" (25 cm) | 1 3/8" | 6 | 36 | 2 |
| 15503 | PET-12 | 12" (30 cm) | 1 5/8" | 6 | 36 | 2 |
| CAJA | | | | | | |
| 15504 | PET-15 | 15" (38 cm) | 1 7/8" | 4 | 12 | 2 |
| 15498 | PET-18 | 18" (45 cm) | 2 1/4" | 1 | 4 | 2 |
| 15499 | PET-24 | 24" (60 cm) | 2 1/2" | 1 | 4 | 2 |



Graduación en pulgadas y milímetros Acabado fosfatado Diseño ergonómico

Llaves francesas profesionales cromadas **TRUPER expert**



Acero Cr-V Fabricadas en acero al cromo vanadio **2X más resistentes al desgaste** que los de acero al carbono

Exceden en promedio un **35%** la norma en torque ASME: B-107.8



| CÓDIGO | CLAVE | LARGO | APERTURA | CAJA | MÁSTER | NC |
|----------------|---------|-------------|----------|------|--------|----|
| TARJETA | | | | | | |
| 15505 | PET-6C | 6" (15 cm) | 1" | 6 | 36 | 2 |
| 15506 | PET-8C | 8" (20 cm) | 1 1/8" | 6 | 36 | 2 |
| 15507 | PET-10C | 10" (25 cm) | 1 3/8" | 6 | 36 | 2 |
| 15508 | PET-12C | 12" (30 cm) | 1 5/8" | 6 | 36 | 2 |
| CAJA | | | | | | |
| 100049 | PET-15C | 15" (38 cm) | 1 3/4" | 4 | 12 | 2 |



Graduación en pulgadas y milímetros Acabado cromado Diseño ergonómico

Llaves francesas cromadas con mango de PVC **TRUPER**

| CÓDIGO | CLAVE | LARGO | APERTURA | CAJA | MÁSTER | NC |
|----------------|---------|-------------|----------|------|--------|----|
| TARJETA | | | | | | |
| 15509 | PET-6X | 6" (15 cm) | 3/4" | 6 | 48 | 2 |
| 15510 | PET-8X | 8" (20 cm) | 1" | 6 | 48 | 2 |
| 15511 | PET-10X | 10" (25 cm) | 1 1/4" | 6 | 36 | 2 |
| 15512 | PET-12X | 12" (30 cm) | 1 1/2" | 6 | 36 | 2 |
| CAJA | | | | | | |
| 100048 | PET-15X | 15" (38 cm) | 1 3/4" | 4 | 12 | 2 |



Exceden en promedio un **35%** la norma en torque ASME: B-107.8 Forjados en acero al carbono Graduación en pulgadas y milímetros Mango de PVC resistente y fácil de limpiar



Llaves francesas fosfatadas **PRETUL**

| CÓDIGO | CLAVE | LARGO | APERTURA | CAJA | MÁSTER | NC |
|----------------|----------|-------------|----------|------|--------|----|
| TARJETA | | | | | | |
| 21822 | PET-6PP | 6" (15 cm) | 3/4" | 6 | 48 | 2 |
| 21823 | PET-8PP | 8" (20 cm) | 15/16" | 6 | 48 | 2 |
| 21824 | PET-10PP | 10" (25 cm) | 1 1/8" | 6 | 36 | 2 |
| 21825 | PET-12PP | 12" (30 cm) | 1 5/16" | 6 | 36 | 2 |
| CAJA | | | | | | |
| 26053 | PET-15PP | 15" (38 cm) | 1 3/4" | 2 | 20 | 2 |



Forjados en acero al carbono Graduación en pulgadas y milímetros Acabado fosfatado Cumplen la norma: ASME B107.8



Llaves francesas cromadas **PRETUL**

| CÓDIGO | CLAVE | LARGO | APERTURA | CAJA | MÁSTER | NC |
|----------------|---------|-------------|----------|------|--------|----|
| TARJETA | | | | | | |
| 21814 | PET-6P | 6" (15 cm) | 3/4" | 6 | 48 | 2 |
| 21815 | PET-8P | 8" (20 cm) | 15/16" | 6 | 48 | 2 |
| 21816 | PET-10P | 10" (25 cm) | 1 1/8" | 6 | 36 | 2 |
| 21817 | PET-12P | 12" (30 cm) | 1 5/16" | 6 | 36 | 2 |
| CAJA | | | | | | |
| 26054 | PET-15P | 15" (38 cm) | 1 3/4" | 2 | 20 | 2 |



Forjados en acero al carbono Graduación en pulgadas y milímetros Acabado cromado Cumplen la norma: ASME B107.8



Llaves stilson y para gasfitería **L**

Llaves stilson industriales **TRUPER**

-Ideales para tubos

| CÓDIGO | CLAVE | LARGO | APERTURA | CAJA | MÁSTER | NC |
|--------|--------|--------------|----------------|------|--------|----|
| 15835 | STI-8 | 8" (20 cm) | 3/4" (19 mm) | 3 | 18 | 2 |
| 15836 | STI-10 | 10" (25 cm) | 1" (25 mm) | 3 | 18 | 2 |
| 15837 | STI-12 | 12" (30 cm) | 1 1/4" (32 mm) | 3 | 18 | 2 |
| 15838 | STI-14 | 14" (35 cm) | 1 1/2" (38 mm) | 3 | 12 | 2 |
| 15839 | STI-18 | 18" (45 cm) | 2" (51 mm) | 2 | 6 | 2 |
| 15840 | STI-24 | 24" (60 cm) | 2 1/2" (64 mm) | 1 | 2 | 2 |
| 15841 | STI-36 | 36" (90 cm) | 3 1/2" (89 mm) | 1 | 2 | 2 |
| 15842 | STI-48 | 48" (120 cm) | 5" (127 mm) | 1 | 2 | 2 |



Uso correcto



Uso incorrecto

Exceden en promedio un **70%** la norma en torque GGG-W-651E Excelente agarre en mordazas



Cuerpo robusto de hierro dúctil Mordazas ajustables de acero al cromo molibdeno para mayor resistencia Mango robusto y cómodo

Llaves stilson **PRETUL**

-Ideales para tubos

Cumplen la norma: GGG-W-651E

| CÓDIGO | CLAVE | LARGO | APERTURA | CAJA | MÁSTER | NC |
|--------|---------|-------------|----------------|------|--------|----|
| 22010 | STI-8P | 8" (20 cm) | 3/4" (19 mm) | 4 | 24 | 2 |
| 22011 | STI-10P | 10" (25 cm) | 1" (25 mm) | 4 | 16 | 2 |
| 22012 | STI-12P | 12" (30 cm) | 1 1/4" (32 mm) | 4 | 12 | 2 |
| 22013 | STI-14P | 14" (35 cm) | 1 1/2" (38 mm) | 2 | 12 | 2 |
| 22014 | STI-18P | 18" (45 cm) | 2" (51 mm) | 2 | 6 | 2 |
| 22015 | STI-24P | 24" (60 cm) | 2 1/2" (64 mm) | 1 | 2 | 2 |



Uso correcto



Uso incorrecto



Cuerpo de hierro maleable Mordazas ajustables forjadas en acero al carbono

Llave para gasfitería, 12" **TRUPER**

-Mordaza activada por resorte, para máxima presión que evita el deslizamiento



Ideal para espacios reducidos y trabajo con una sola mano



Cabeza giratoria 180°

Capacidad 1/2" - 1" (13 - 25 mm)



Mordazas dentadas auto-ajustables hasta 90° Fabricada en acero al carbono

| CÓDIGO | CLAVE | LONGITUD | CAJA | MÁSTER | NC |
|--------|---------|-------------|------|--------|----|
| 12874 | LLAP-12 | 12" (30 cm) | 6 | 24 | 2 |

Lampas mineras, puño "Y" TRUPER

HECHO EN MÉXICO

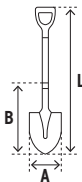

Casquillo crimpado



Sistema de fijación que evita que el puño gire



Hombros extendidos, mayor comodidad y control para cavar con más facilidad



Collar reforzado que permite un ensamble robusto



Lampa minera, mango largo TRUPER

HECHO EN MÉXICO

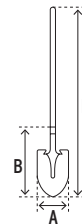

Collar reforzado que permite un ensamble robusto

| | | | | |
|-------------------|------------------|----------------------|------------------|------------------|
| Código: | 17154 | 17160 | 11167 | 17175 |
| Clave: | PRY | PRY-P | PRY-PE | PRL-P |
| Modelo: | Classic | T-2000 | T-1000 | T-2000 |
| Puño: | Metálico | Comfort Grip, offset | Plástico, offset | N/A |
| Espesor: | 1.5 mm | 1.3 mm | 1.3 mm | 1.3 mm |
| Hombros: | Extendidos | Rolados atrás | Rolados atrás | Rolados atrás |
| Ancho (A): | 8 1/2" (22 cm) | 8 1/4" (21 cm) | 8 1/4" (21 cm) | 8 1/4" (21 cm) |
| Largo cabeza (B): | 20 1/2" (52 cm) | 19 1/4" (49 cm) | 19 1/4" (49 cm) | 19 1/4" (49 cm) |
| Largo total (L): | 41 1/2" (105 cm) | 40 1/2" (103 cm) | 40 1/2" (103 cm) | 56 1/4" (143 cm) |

Precios vigentes en Boletín de alta volatilidad

NC 1

| | | | | |
|--------|---|---|--|--|
| Atado: | 3 | 3 | | |
|--------|---|---|--|--|

Lampa modelo español, puño "Y"

HECHO EN MÉXICO

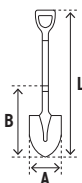

Collar reforzado que permite un ensamble robusto



Cabeza No. 4 35% más grande que las palas de cabeza No. 2

TRUPER

Lampas cuchara, puño "Y"



Casquillo crimpado

TRUPER



NUEVO

Puño y mango de fibra de vidrio prácticamente indestructible

Casquillo crimpado

TRUPER



TRUPER



TRUPER



PRETUL

| | | | | | | |
|-------------------|----------------------|------------------|----------------------|----------------------|------------------|------------------|
| Código: | 17165 | 11169 | 103039 | 10000 | 11171 | 20568 |
| Clave: | PPH-P | PC3-PE | PC-PEF | PC-PE | PC1-PE | PC-PEP |
| Modelo: | T-2000 | Classic | T-2000 | T-2000 | T-1000 | Pretul |
| Puño: | Comfort Grip, offset | Metálico | Comfort Grip, offset | Comfort Grip, offset | Plástico-offset | Plástico-recto |
| Espesor: | 1.5 mm | 1.3 mm | 1.3 mm | 1.3 mm | 1.3 mm | 1.3 mm |
| Hombros: | N/A | 10 1/2" (27 cm) | N/A | N/A | N/A | N/A |
| Ancho (A): | 11 1/2" (29 cm) | 18 1/4" (46 cm) | 10 1/2" (27 cm) | 10 1/2" (27 cm) | 10 1/2" (27 cm) | 10 1/2" (27 cm) |
| Largo cabeza (B): | 20 1/2" (52 cm) | 39 1/2" (100 cm) | 18 1/4" (47 cm) | 18 1/4" (46 cm) | 18 1/4" (46 cm) | 18 1/4" (46 cm) |
| Largo total (L): | 41" (104 cm) | 40 1/2" (103 cm) | 39" (99 cm) | 39 1/2" (100 cm) | 39 1/2" (100 cm) | 39 1/2" (100 cm) |

Precios vigentes en Boletín de alta volatilidad

NC 1

| | | | | | | |
|--------|---|---|--|--|--|--|
| Atado: | 3 | 3 | | | | |
|--------|---|---|--|--|--|--|

Lampas rectas, puño "Y" TRUPER



Casquillo crimpado

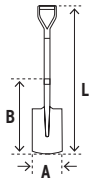

Lampa carbonera, puño "Y" TRUPER



Collar crimpado que proporciona un ensamble robusto

HECHO EN MÉXICO

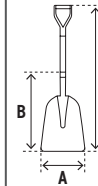

| Código: | 10014 | 10577 | 11173 | 17164 |
|--|-----------------|-----------------|-----------------|----------------------|
| Clave: | PR-PE | PR2-PE | PR1-PE | PCAY-P |
| Modelo: | Classic | T-2000 | T-1000 | T-2000 |
| Puño: | Metálico | Comfort Grip | Plástico, recto | Comfort Grip, offset |
| Espesor: | | 1.8 mm | | 1.5 mm |
| Ancho (A): | 8 1/2" (22 cm) | 8 1/2" (22 cm) | 8 1/2" (22 cm) | 12 1/2" (32 cm) |
| Largo cabeza (B): | 20 1/4" (51 cm) | 20 1/4" (51 cm) | 20 1/4" (51 cm) | 22 3/4" (58 cm) |
| Largo total (L): | 42" (107 cm) | 41" (104 cm) | 41" (104 cm) | 43 3/4" (111 cm) |
| Hombros: | | Al frente | | N/A |
| Precios vigentes en Boletín de alta volatilidad | | | | |
| Atado: | 3 | | | 3 |

NC 1

Lampa sanitaria, puño "Y" TRUPER



Fabricada en resina ABS

HECHO EN MÉXICO

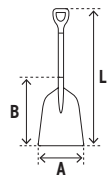

Lampas cajueleras T-2000 TRUPER

Las fotos de estos productos no están a escala

HECHO EN MÉXICO

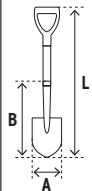

Lampa plegable, 18" (46 cm) TRUPER

- Ideal para actividades al exterior
- Peso: 700 g
- Incluye funda

NUEVO



Consulta video

La foto de este producto no está a escala



Pala
Pico

Plegable

7 1/2" (19 cm)

Fabricada en acero

Sierra lateral

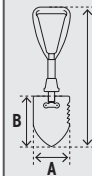

Luco platanero TRUPER

- Para cortar pencas en 2 piezas

HECHO EN MÉXICO



No incluye mango

La foto de este producto no está a escala

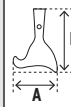

| Código: | 17252 | 17193 | 17194 | 16018 | 17037 |
|--|-----------------|-----------------|-----------------|----------------|----------------|
| Clave: | PAPLA-12 | TR-BY | TR-BYC | PLE-18 | LUC-P |
| Cabeza: | Plástica | Redonda | Cuadrada | N/A | N/A |
| Espesor: | 3 mm | 1.3 mm | | N/A | 1.8 mm |
| Ancho (A): | 14 3/8" (37 cm) | 6" (15 cm) | 6 1/4" (16 cm) | 4 1/2" (46 cm) | 5 1/2" (14 cm) |
| Largo cabeza (B): | 24 1/4" (62 cm) | 14" (35 cm) | 14" (35 cm) | 6" (15 cm) | 7 1/4" (18 cm) |
| Largo total (L): | 46" (117 cm) | 28 1/2" (72 cm) | 28 1/2" (72 cm) | 18" (46 cm) | N/A |
| Precios vigentes en Boletín de alta volatilidad | | | | | |
| Atado: | 3 | 3 | | 3 | 6 |

NC 2

NC 2

NC 2

CLASIFICACIÓN DE LAS LIMAS Y SUGERENCIAS DE USO

| | PICADO SENCILLO Para acabados finos, afilado de cuchillos, sierras y machetes | PICADO DOBLE Para remover material con mayor rapidez | PICADO CURVO Para desbaste, afinado y lijado de carrocerías de automóviles | PICADO ESCOFINA Para desbaste y cortes ásperos y rugosos |
|-----------|---|--|--|--|
| Acero | ● | ● | ● | |
| Aluminio | | | ● | ● |
| Fundición | | ● | ● | |
| Plásticos | | | | ● |
| Latón | | ● | ● | |
| Madera | | | | ● |

TIPO DE LIMA SEGÚN SU GRADO DE CORTE

MUZAS

Las limas muzas tienen dientes de menor tamaño para acabados más finos. Utilice cuando necesite menos de 0.5 mm de espesor.

BASTARDAS

Las limas bastardas tienen dientes grandes que sirven para dar un mayor desbaste. Utilice si necesita limar más de 0.5 mm de espesor.

APLICACIONES

PLANA

Superficies planas y esquinas



TRIANGULAR

Para rebajar esquinas y puntos de soldadura
Para afilado



REDONDA

Superficies cóncavas de poco radio y agujeros



MEDIA CAÑA

Superficies curvadas, planas y esquinas



Limas con mango de doble inyección Comfort Grip, en tarjeta

Limas triangulares para machete 32 dpp, con mango Comfort Grip **TRUPER**

| CÓDIGO | CLAVE | LARGO | ANCHO | MÁSTER | NC | PERFIL |
|--------|--------|------------|--------|--------|----|--------|
| 15307 | LTP-6T | 6" (15 cm) | 9/16" | 24 | 2 | |
| 15308 | LTP-8T | 8" (20 cm) | 11/16" | 36 | 2 | |

CAJA 6



Picado sencillo

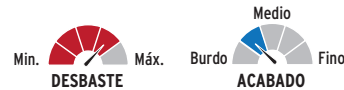

HECHO EN MÉXICO

Limas planas, bastardas con mango Comfort Grip **TRUPER**

-Ahusadas en anchura y espesor

| CÓDIGO | CLAVE | LARGO | ANCHO | ESPESOR | MÁSTER | NC | PERFIL |
|--------|---------|-------------|-------|---------|--------|----|--------|
| 15309 | LPB-6T | 6" (15 cm) | 5/8" | 3/16" | 24 | 2 | |
| 15311 | LPB-8T | 8" (20 cm) | 3/4" | 1/4" | 36 | 2 | |
| 11237 | LPB-10T | 10" (25 cm) | 1" | 5/16" | 24 | 2 | |

CAJA 6



Picado doble para desbaste rápido

Limas media caña, bastardas con mango Comfort Grip **TRUPER**

-Ahusadas en anchura y espesor

| CÓDIGO | CLAVE | LARGO | ANCHO | ESPESOR | MÁSTER | NC | PERFIL |
|--------|----------|-------------|-------|---------|--------|----|--------|
| 15317 | LMCB-6T | 6" (15 cm) | 5/8" | 3/16" | 24 | 2 | |
| 15318 | LMCB-8T | 8" (20 cm) | 3/4" | 1/4" | 36 | 2 | |
| 11243 | LMCB-10T | 10" (25 cm) | 1" | 5/16" | 24 | 2 | |

CAJA 6



Picado doble para desbaste rápido

Limas redondas, bastardas con mango Comfort Grip **TRUPER**

| CÓDIGO | CLAVE | LARGO | ESPESOR | MÁSTER | NC | PERFIL |
|--------|---------|-------------|---------|--------|----|--------|
| 15315 | LRB-6T | 6" (15 cm) | 1/4" | 24 | 2 | |
| 15316 | LRB-8T | 8" (20 cm) | 5/16" | 36 | 2 | |
| 11244 | LRB-10T | 10" (25 cm) | 3/8" | 24 | 2 | |

CAJA 6



Picado doble para desbaste rápido

Limas escofinas media caña, bastardas con mango Comfort Grip **TRUPER**

-Ahusadas en anchura y espesor

| CÓDIGO | CLAVE | LARGO | ANCHO | ESPESOR | MÁSTER | NC | PERFIL |
|--------|---------|-------------|--------|---------|--------|----|--------|
| 15319 | LES-6T | 6" (15 cm) | 5/8" | 3/16" | 24 | 2 | |
| 15321 | LES-8T | 8" (20 cm) | 13/16" | 1/4" | 36 | 2 | |
| 11246 | LES-10T | 10" (25 cm) | 15/16" | 3/8" | 24 | 2 | |

CAJA 6



Picado escofina

Limas para machete, con mango

Limas triangulares 32 dpp, con mango de polipropileno **TRUPER**

Mango ergonómico con tope para mayor control

HECHO EN MÉXICO



| CÓDIGO | CLAVE | LARGO | ANCHO | CAJA | MÁSTER | NC | PERFIL |
|--------|--------|------------|--------|------|--------|----|--------|
| 10916 | LTP-4M | 4" (10 cm) | 3/8" | 6 | 96 | 2 | |
| 10917 | LTP-5M | 5" (13 cm) | 7/16" | 6 | 96 | 2 | |
| 19679 | LTP-6M | 6" (15 cm) | 7/16" | 12 | 120 | 2 | |
| 19680 | LTP-7M | 7" (18 cm) | 17/32" | 6 | 54 | 2 | |
| 19681 | LTP-8M | 8" (20 cm) | 17/32" | 6 | 54 | 2 | |



Picado sencillo



Limas sin mango

Limas para motosierra, profesionales **TRUPER expert**

- Máximo rendimiento
- Afilado preciso y rápido, para reducir el desgaste de la cadena
- Dientes cortados con láser que mejoran el rendimiento

Para afilar y mantener la forma de los dientes de las cadenas para motosierras



Hecho en Suiza

| CÓDIGO | CLAVE | LARGO | ESPESOR | CAJA | MÁSTER | NC | PERFIL |
|--------|-----------|------------|---------|------|--------|----|--------|
| 15164 | LMO-5/32X | 8" (20 cm) | 5/32" | 12 | 300 | 2 | |
| 15166 | LMO-3/16X | 8" (20 cm) | 3/16" | 12 | 300 | 2 | |
| 15168 | LMO-7/32X | 8" (20 cm) | 7/32" | 12 | 300 | 2 | |



Picado doble para desbaste rápido



Limas para motosierra **PRETUL**

Para afilar y mantener la forma de los dientes de las cadenas para motosierras



| CÓDIGO | CLAVE | LARGO | ESPESOR | CAJA | MÁSTER | NC | PERFIL |
|--------|-----------|------------|---------|------|--------|----|--------|
| 24490 | LMO-5/32P | 8" (20 cm) | 5/32" | 6 | 120 | 2 | |
| 24491 | LMO-3/16P | 8" (20 cm) | 3/16" | 6 | 120 | 2 | |
| 24492 | LMO-7/32P | 8" (20 cm) | 7/32" | 6 | 120 | 2 | |



Picado doble para desbaste rápido



Limas planas, bastardas **TRUPER**

| CÓDIGO | CLAVE | LARGO | ANCHO | ESPESOR | CAJA | MÁSTER | NC | PERFIL |
|--------|--------|-------------|---------|---------|------|--------|----|--------|
| 15138 | LPB-4 | 4" (10 cm) | 1/2" | 7/64" | 6 | 120 | 2 | |
| 15140 | LPB-6 | 6" (15 cm) | 5/8" | 1/8" | 6 | 120 | 2 | |
| 15142 | LPB-8 | 8" (20 cm) | 3/4" | 5/32" | 6 | 120 | 2 | |
| 15144 | LPB-10 | 10" (25 cm) | 1" | 7/32" | 6 | 60 | 2 | |
| 15146 | LPB-12 | 12" (30 cm) | 1 3/16" | 15/64" | 6 | 60 | 2 | |
| 15148 | LPB-14 | 14" (35 cm) | 1 3/8" | 17/64" | 6 | 60 | 2 | |



Picado doble para desbaste rápido



Limas redondas, bastardas **TRUPER**

| CÓDIGO | CLAVE | LARGO | ESPESOR | CAJA | MÁSTER | NC | PERFIL |
|--------|--------|-------------|---------|------|--------|----|--------|
| 15185 | LRB-4 | 4" (10 cm) | 3/16" | 6 | 60 | 2 | |
| 15187 | LRB-6 | 6" (15 cm) | 1/4" | 6 | 60 | 2 | |
| 15189 | LRB-8 | 8" (20 cm) | 5/16" | 6 | 60 | 2 | |
| 15191 | LRB-10 | 10" (25 cm) | 3/8" | 6 | 60 | 2 | |
| 15193 | LRB-12 | 12" (31 cm) | 1/2" | 6 | 60 | 2 | |



Picado doble para desbaste rápido



Limas media caña, bastardas **TRUPER**

- Ahusadas en anchura y espesor

| CÓDIGO | CLAVE | LARGO | ANCHO | ESPESOR | CAJA | MÁSTER | NC | PERFIL |
|--------|---------|-------------|---------|---------|------|--------|----|--------|
| 15169 | LMCB-6 | 6" (15 cm) | 5/8" | 3/16" | 6 | 60 | 2 | |
| 15171 | LMCB-8 | 8" (20 cm) | 3/4" | 1/4" | 6 | 60 | 2 | |
| 15173 | LMCB-10 | 10" (25 cm) | 1" | 5/16" | 6 | 60 | 2 | |
| 15175 | LMCB-12 | 12" (31 cm) | 1 3/16" | 3/8" | 6 | 60 | 2 | |



Picado doble para desbaste rápido



Limas escofinas media caña, bastardas **TRUPER**

- Ahusadas en anchura y espesor

| CÓDIGO | CLAVE | LARGO | ANCHO | ESPESOR | CAJA | MÁSTER | NC | PERFIL |
|--------|--------|-------------|---------|---------|------|--------|----|--------|
| 15203 | LES-6 | 6" (15 cm) | 5/8" | 3/16" | 6 | 60 | 2 | |
| 15205 | LES-8 | 8" (20 cm) | 3/4" | 1/4" | 6 | 60 | 2 | |
| 15207 | LES-10 | 10" (25 cm) | 1" | 5/16" | 6 | 60 | 2 | |
| 15209 | LES-12 | 12" (31 cm) | 1 3/16" | 3/8" | 6 | 60 | 2 | |



Picado doble para desbaste rápido



Lijas de esmeril, negras TRUPER®

- Óxido de aluminio
- Para eliminar corrosión y rebabas
- Alta remoción con menor esfuerzo
- Respaldo flexible y de larga duración

APLICACIONES Y USOS

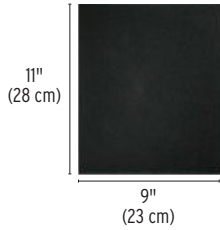

| CÓDIGO | CLAVE | GRANO | NC |
|--------|----------|-------|----|
| 11600 | LIME-36 | 36 | 2 |
| 11601 | LIME-50 | 50 | 2 |
| 11602 | LIME-80 | 80 | 2 |
| 11603 | LIME-120 | 120 | 2 |

CAJA 25 / MÁSTER 250

Lijas para madera, papel cabinet TRUPER®

- Óxido de aluminio
- Alta remoción con menor esfuerzo
- Respaldo de larga duración

APLICACIONES Y USOS

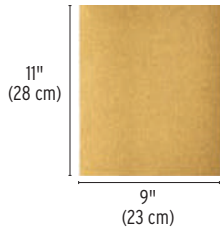

| CÓDIGO | CLAVE | GRANO | NC |
|--------|----------|-------|----|
| 11606 | LIMA-36 | 36 | 2 |
| 11607 | LIMA-40 | 40 | 2 |
| 11608 | LIMA-50 | 50 | 2 |
| 11609 | LIMA-60 | 60 | 2 |
| 11610 | LIMA-80 | 80 | 2 |
| 11611 | LIMA-100 | 100 | 2 |
| 11612 | LIMA-120 | 120 | 2 |
| 11613 | LIMA-150 | 150 | 2 |
| 11614 | LIMA-180 | 180 | 2 |

CAJA 25 / MÁSTER 250

Bandas de lija para madera TRUPER®

- Óxido de aluminio
- Para desbaste, remoción y nivelado de superficies
- Precio por pieza en paquete con 5 piezas

APLICACIONES Y USOS



| CÓDIGO | CLAVE | GRANO | NC |
|-----------------------------|------------|-------|----|
| 3" x 21" (8 x 53 cm) | | | |
| 15775 | BALI-336M | 36 | 2 |
| 15777 | BALI-340M | 40 | 2 |
| 15796 | BALI-350M | 50 | 2 |
| 15797 | BALI-360M | 60 | 2 |
| 15799 | BALI-380M | 80 | 2 |
| 15800 | BALI-3100M | 100 | 2 |
| 15819 | BALI-3120M | 120 | 2 |



| CÓDIGO | CLAVE | GRANO | NC |
|-------------------------------------|------------|-------|----|
| 4" x 24" (10 x 60 cm) NUEVOS | | | |
| 15823 | BALI-436M | 36 | 2 |
| 15834 | BALI-440M | 40 | 2 |
| 15877 | BALI-460M | 60 | 2 |
| 15898 | BALI-480M | 80 | 2 |
| 15899 | BALI-4100M | 100 | 2 |
| 15974 | BALI-4120M | 120 | 2 |

CAJA 5 / MÁSTER 50

Lijas de agua TRUPER®

- Carburo de silicio
- Lijado en húmedo que evita el tapado prematuro
- Alta remoción con menor esfuerzo
- Respaldo flexible y de larga duración
- Acabado homogéneo

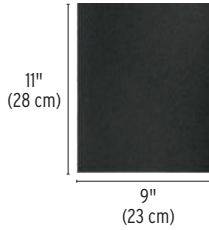

APLICACIONES Y USOS

| CÓDIGO | CLAVE | GRANO | NC |
|--------|----------|-------|----|
| 11646 | LIAG-60 | 60 | 2 |
| 11618 | LIAG-80 | 80 | 2 |
| 11619 | LIAG-100 | 100 | 2 |
| 11620 | LIAG-120 | 120 | 2 |
| 11621 | LIAG-150 | 150 | 2 |
| 11622 | LIAG-180 | 180 | 2 |
| 11623 | LIAG-220 | 220 | 2 |
| 11624 | LIAG-240 | 240 | 2 |
| 11625 | LIAG-280 | 280 | 2 |
| 11626 | LIAG-320 | 320 | 2 |
| 11627 | LIAG-360 | 360 | 2 |
| 11628 | LIAG-400 | 400 | 2 |
| 11629 | LIAG-500 | 500 | 2 |
| 11630 | LIAG-600 | 600 | 2 |

CAJA 25 / MÁSTER 250

Lijas de agua microfinas TRUPER®

- Carburo de silicio
- Lijado en húmedo que evita el tapado prematuro
- Alta remoción con menor esfuerzo
- Respaldo flexible y de larga duración

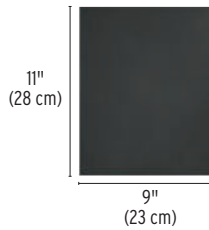

APLICACIONES Y USOS

| CÓDIGO | CLAVE | GRANO | NC |
|--------|-----------|-------|----|
| 11632 | LIAG-1000 | 1,000 | 2 |
| 11634 | LIAG-1200 | 1,200 | 2 |
| 11647 | LIAG-1500 | 1,500 | 2 |
| 11648 | LIAG-2000 | 2,000 | 2 |

CAJA 25 / MÁSTER 250

Rack para lijas TRUPER®

- Para mostrador, panel ranurado o perforado

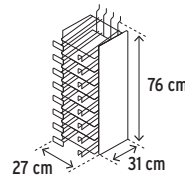

APLICA PARA BONO

PRODUCTO NO INCLUIDO

| CÓDIGO | CLAVE | NC |
|--------|-------|----|
| 50208 | R-LIJ | 2 |

CAJA 1

Lápiz para carpintero TRUPER®

- Ideal para marcar sobre madera y drywall
- Largo: 18 cm (7")
- Precio por blíster con 2 piezas

NUEVO

REF. DE PRECIO UNITARIO



| CÓDIGO | CLAVE | NC |
|--------|--------|----|
| 101686 | LAP-18 | 2 |

CAJA 12 / MÁSTER 288

Discos de lija con respaldo de fibra TRUPER®

- Precio por pieza en paquete de 5 piezas
- Óxido de aluminio
- Diámetro interno: 7/8"
- Para desbaste de soldaduras y trabajo en metales
- Para uso con respaldo



Para amoladora



| CÓDIGO | CLAVE | GRANO | NC |
|----------------------------------|-----------|-------|----|
| Diámetro 4 1/2" (11.5 cm) | | | |
| 100124 | DILF-424 | 24 | 2 |
| 100125 | DILF-436 | 36 | 2 |
| 100126 | DILF-450 | 50 | 2 |
| 100127 | DILF-480 | 80 | 2 |
| 100128 | DILF-4120 | 120 | 2 |
| Diámetro 7" (18 cm) | | | |
| 100129 | DILF-724 | 24 | 2 |
| 100160 | DILF-736 | 36 | 2 |
| 100161 | DILF-750 | 50 | 2 |
| 100162 | DILF-780 | 80 | 2 |
| 100163 | DILF-7120 | 120 | 2 |

CAJA 5 / MÁSTER 125

Respaldos para discos de lija TRUPER®

- Gran resistencia y flexibilidad
- Dan firmeza y garantizan el máximo rendimiento del disco de lija

Con canales de enfriamiento para mayor rendimiento del disco



Para amoladora

Nueva presentación

| CÓDIGO | CLAVE | ROSCA | CUERDA | NC |
|----------------------------------|-----------------|-------|------------|----|
| Diámetro 4 1/2" (11.5 cm) | | | | |
| Velocidad: 20,000 rpm | | | | |
| 17273 | RES-DILI-4-1/2P | std | 5/8-11-UNC | 2 |
| 17275 | RES-DILI-4-1/2M | mm | M14 x 2 | 2 |

CAJA 6 / MÁSTER 24

| CÓDIGO | CLAVE | ROSCA | CUERDA | NC |
|------------------------------|-------------|-------|------------|----|
| Diámetro 7" (18 cm) | | | | |
| Velocidad: 10,000 rpm | | | | |
| 17274 | RES-DILI-7P | std | 5/8-11-UNC | 2 |
| 17276 | RES-DILI-7M | mm | M14 x 2 | 2 |

CAJA 6 / MÁSTER 24

Llaves, sunchos para filtro de aceite y llave universal LL

Sunchos para filtro de aceite TRUPER®

- Banda de acero al carbono

Mango articulado cubierto de vinil



| Código: | 14518 | 14515 |
|-----------------|----------------|----------------|
| Clave: | LF-10 | LF-5 |
| Capacidad máx.: | 3 3/4" (95 mm) | 3 1/4" (80 mm) |
| Capacidad mín.: | 3 1/4" (80 mm) | 2 1/2" (65 mm) |
| | NC 2 | NC 2 |
| Caja / Máster: | 6 / 36 | |

Llave de banda de nylon para filtro de aceite TRUPER®

- Afloja y aprieta filtros de aceite sin dañarlos
- Largo mango: 15 cm

Para usarse con ratchet, encastre



Banda antideslizante de 270 mm

| Código: | 14526 |
|-----------------|-------------|
| Clave: | LL-BA-FA |
| Capacidad máx.: | 6" (150 mm) |
| Capacidad mín.: | N/A |
| | NC 2 |
| Caja / Máster: | 6 / 36 |

Llave de banda de hule para filtro de aceite TRUPER®

- Afloja y aprieta filtros de aceite sin dañarlos
- Largo mango: 22 cm

Nuevo diseño

Fabricados en acero al cromo vanadio



Banda de hule con refuerzo de algodón

No daña tubos y conexiones pulidas

| Código: | 15818 |
|-----------------|-----------------|
| Clave: | LLB-10 |
| Capacidad máx.: | 6 1/2" (165 mm) |
| Capacidad mín.: | 1 1/2" (38 mm) |
| | NC 2 |
| Caja / Máster: | 6 / 36 |

Llave de 3 puntos para filtro de aceite TRUPER®

ESPECIFICACIONES

Capacidad máxima: 4 1/2" (115 mm)
Capacidad mínima: 3" (75 mm)

Adaptador para usarse con ratchet, encastre

3/8 1/2

Extremos estriados para un mejor agarre



Apertura mínima y máxima

| CÓDIGO | CLAVE | NC |
|--------|----------|----|
| 14543 | LL-FA-MA | 2 |

CAJA 4 / MÁSTER 16

Llave universal para filtro de aceite TRUPER®

ESPECIFICACIONES

Capacidad máxima: 3 7/8" (98 mm)
Capacidad mínima: 2 1/2" (65 mm)

Para usarse con ratchet, encastre

3/8



Quijadas recubiertas de vinil para un mejor agarre



Apertura mínima y máxima

| CÓDIGO | CLAVE | NC |
|--------|----------|----|
| 14546 | LL-3Q-FA | 2 |

CAJA 4 / MÁSTER 24

Llave universal con cadena TRUPER®

- Capacidad: 4 3/4" (120 mm)
- Carga límite de trabajo: 115 kg·m

Cuerpo en acero al cromo vanadio con dientes endurecidos



Ideal para objetos de forma irregular y lugares reducidos

| CÓDIGO | CLAVE | LARGO DE MANGO | NC |
|--------|---------|----------------|----|
| 15515 | LLC-801 | 11" (28 cm) | 2 |

CAJA 4 / MÁSTER 24

LL Llaves mixtas

Llaves mixtas extralargas, en **mm** **TRUPER expert** Exceden en promedio un **80%** la norma en torque ASME B107.100

Acero Cr-V Fabricados en acero al cromo vanadio en llaves de 6 a 32 mm, **2X más resistentes al desgaste** que las de acero al carbono

13815 / 13816
13817 / 13818
13819 / 13820
13821 / 13822

(12) 12 Puntas para tuercas hexagonales y cuadradas

Pulido espejo para fácil limpieza



Muesca hexagonal en llaves de 6 mm a 28 mm, que minimiza el esfuerzo ofreciendo mayor contacto evitando el desgaste en tornillería

| CÓDIGO | CLAVE | MEDIDA | LARGO | MÁSTER | NC |
|------------------|----------|--------|--------|--------|----|
| 15610 | LL-2006M | 6 mm | 125 mm | 72 | 2 |
| 15611 | LL-2007M | 7 mm | 135 mm | 72 | 2 |
| 15612 | LL-2008M | 8 mm | 145 mm | 72 | 2 |
| 15613 | LL-2009M | 9 mm | 157 mm | 72 | 2 |
| 15614 | LL-2010M | 10 mm | 164 mm | 72 | 2 |
| 15615 | LL-2011M | 11 mm | 183 mm | 72 | 2 |
| 15616 | LL-2012M | 12 mm | 193 mm | 72 | 2 |
| 15617 | LL-2013M | 13 mm | 202 mm | 72 | 2 |
| 15618 | LL-2014M | 14 mm | 220 mm | 72 | 2 |
| 15619 | LL-2015M | 15 mm | 230 mm | 72 | 2 |
| 15620 | LL-2016M | 16 mm | 240 mm | 72 | 2 |
| 15621 | LL-2017M | 17 mm | 259 mm | 48 | 2 |
| 15622 | LL-2018M | 18 mm | 269 mm | 48 | 2 |
| 15623 | LL-2019M | 19 mm | 278 mm | 48 | 2 |
| 15624 | LL-2020M | 20 mm | 287 mm | 48 | 2 |
| 15625 | LL-2021M | 21 mm | 298 mm | 36 | 2 |
| 15626 | LL-2022M | 22 mm | 316 mm | 36 | 2 |
| 15650 | LL-2023M | 23 mm | 316 mm | 72 | 2 |
| CAJA 6 | | | | | |
| 15627 | LL-2024M | 24 mm | 336 mm | 12 | 2 |
| CAJA 3 | | | | | |
| 15651 | LL-2025M | 25 mm | 355 mm | 72 | 2 |
| CAJA 6 | | | | | |
| 15628 | LL-2026M | 26 mm | 370 mm | 12 | 2 |
| 15629 | LL-2027M | 27 mm | 385 mm | 12 | 2 |
| 15630 | LL-2028M | 28 mm | 393 mm | 12 | 2 |
| 13815 | LL-2029M | 29 mm | 401 mm | 12 | 2 |
| 13816 | LL-2030M | 30 mm | 401 mm | 12 | 2 |
| 13817 | LL-2032M | 32 mm | 441 mm | 12 | 2 |
| ACERO AL CARBONO | | | | | |
| 13818 | LL-2033M | 33 mm | 376 mm | 12 | 2 |
| 13819 | LL-2034M | 34 mm | 454 mm | 12 | 2 |
| 13820 | LL-2036M | 36 mm | 454 mm | 12 | 2 |
| 13821 | LL-2038M | 38 mm | 467 mm | 12 | 2 |
| 13822 | LL-2041M | 41 mm | 483 mm | 12 | 2 |
| CAJA 3 | | | | | |

Llaves mixtas con ratchet, en **mm** **TRUPER expert** Exceden en promedio un **80%** la norma en torque ASME B107.100



Producto mejorado
Mecanismo de **90 dientes** que permite apretar o aflojar con un movimiento mínimo en áreas estrechas.

Pulido espejo para fácil limpieza



Ratchet que facilita el trabajo y ahorra tiempo

Acero Cr-V Fabricados en acero al cromo vanadio **2X más resistentes al desgaste** que las de acero al carbono

12 Puntas para tuercas hexagonales y cuadradas (12)

| CÓDIGO | CLAVE | MEDIDA | LARGO | NC |
|--------------------|-----------|--------|--------|----|
| 15742 | LL-2008MX | 8 mm | 136 mm | 2 |
| 13619 | LL-2009MX | 9 mm | 146 mm | 2 |
| 15743 | LL-2010MX | 10 mm | 154 mm | 2 |
| 13620 | LL-2011MX | 11 mm | 160 mm | 2 |
| 15744 | LL-2012MX | 12 mm | 166 mm | 2 |
| 15745 | LL-2013MX | 13 mm | 174 mm | 2 |
| 15746 | LL-2014MX | 14 mm | 186 mm | 2 |
| 15747 | LL-2015MX | 15 mm | 194 mm | 2 |
| 13621 | LL-2016MX | 16 mm | 202 mm | 2 |
| 13622 | LL-2017MX | 17 mm | 218 mm | 2 |
| 15748 | LL-2018MX | 18 mm | 230 mm | 2 |
| 15749 | LL-2019MX | 19 mm | 237 mm | 2 |
| 13623 | LL-2021MX | 21 mm | 278 mm | 2 |
| 13624 | LL-2022MX | 22 mm | 279 mm | 2 |
| CAJA 3 / MÁSTER 36 | | | | |
| 13625 | LL-2024MX | 24 mm | 325 mm | 2 |
| 13626 | LL-2025MX | 25 mm | 325 mm | 2 |
| CAJA 3 / MÁSTER 24 | | | | |

LL Llaves mixtas (juegos)

Juego de 20 llaves extralargas mixtas pulidas

TRUPER expert

NUEVO

Acero Cr-V Fabricados en acero al cromo vanadio **2X más resistentes al desgaste** que las de acero al carbono



Pulido espejo para fácil limpieza

Exceden en promedio un **80%** la norma en torque ASME B107.100

| | | | | | | | | | | | | | | | | |
|----------------|----------|-------|--------|------|-------|-------|-------|-------|----------|-------|--------|--------|------|-------|-------|-------|
| Código: | 13691 | | | | | | | | | | | | | | | |
| Clave: | JC-20PM | | | | | | | | | | | | | | | |
| Medidas: | Pulgadas | | | | mm | | | | Pulgadas | | | | mm | | | |
| | 1/4" | 7/16" | 5/8" | 3/4" | 8 mm | 11 mm | 14 mm | 17 mm | 1/4" | 7/16" | 5/8" | 13/16" | 6 mm | 10 mm | 14 mm | 19 mm |
| | 5/16" | 1/2" | 11/16" | 7/8" | 9 mm | 12 mm | 15 mm | 18 mm | 5/16" | 1/2" | 11/16" | 7/8" | 8 mm | 11 mm | 16 mm | 22 mm |
| | 3/8" | 9/16" | | | 10 mm | 13 mm | | | 3/8" | 9/16" | 3/4" | | 9 mm | 13 mm | 18 mm | |
| | NC 2 | | | | | | | | | | | | | | | |
| Caja / Máster: | 2 / 6 | | | | | | | | | | | | | | | |

Juegos de 11 llaves extralargas mixtas pulidas

TRUPER expert

NUEVO

Acero Cr-V Fabricados en acero al cromo vanadio **2X más resistentes al desgaste** que las de acero al carbono



Pulido espejo para fácil limpieza

Exceden en promedio un **80%** la norma en torque ASME B107.100

| | | | | | | | | | | | | | | | | |
|----------------|----------|-------|--------|------|-------|-------|-------|-------|----------|-------|--------|--------|------|-------|-------|-------|
| Código: | 15780 | | | | | | | | | | | | | | | |
| Clave: | JC-11P | | | | | | | | | | | | | | | |
| Medidas: | Pulgadas | | | | mm | | | | Pulgadas | | | | mm | | | |
| | 1/4" | 7/16" | 5/8" | 3/4" | 8 mm | 11 mm | 14 mm | 17 mm | 1/4" | 7/16" | 5/8" | 13/16" | 6 mm | 10 mm | 14 mm | 19 mm |
| | 5/16" | 1/2" | 11/16" | 7/8" | 9 mm | 12 mm | 15 mm | 18 mm | 5/16" | 1/2" | 11/16" | 7/8" | 8 mm | 11 mm | 16 mm | 22 mm |
| | 3/8" | 9/16" | | | 10 mm | 13 mm | | | 3/8" | 9/16" | 3/4" | | 9 mm | 13 mm | 18 mm | |
| | NC 2 | | | | | | | | | | | | | | | |
| Caja / Máster: | 2 / 8 | | | | | | | | | | | | | | | |

LLaves mixtas, en mm **PRETUL**

Acero Cr-V Fabricadas en acero al cromo vanadio 2X más resistentes al desgaste que las de acero al carbono



LL-2019MP

Cumplen la norma: ASME B107.100

| CÓDIGO | CLAVE | MEDIDA | LARGO | NC |
|---------------------|-----------|--------|--------|----|
| 21900 | LL-2006MP | 6 mm | 100 mm | 2 |
| 21901 | LL-2007MP | 7 mm | 110 mm | 2 |
| 21902 | LL-2008MP | 8 mm | 120 mm | 2 |
| 21903 | LL-2009MP | 9 mm | 130 mm | 2 |
| 21904 | LL-2010MP | 10 mm | 140 mm | 2 |
| 21905 | LL-2011MP | 11 mm | 150 mm | 2 |
| 21906 | LL-2012MP | 12 mm | 160 mm | 2 |
| 21907 | LL-2013MP | 13 mm | 170 mm | 2 |
| 21908 | LL-2014MP | 14 mm | 180 mm | 2 |
| CAJA 12 / MÁSTER 72 | | | | |
| 21909 | LL-2015MP | 15 mm | 190 mm | 2 |
| 21910 | LL-2016MP | 16 mm | 200 mm | 2 |
| 21911 | LL-2017MP | 17 mm | 210 mm | 2 |
| 21912 | LL-2018MP | 18 mm | 220 mm | 2 |
| 21913 | LL-2019MP | 19 mm | 230 mm | 2 |

CAJA 6 / MÁSTER 36

Juegos de llaves mixtas, en mm **PRETUL**

Acero Cr-V Fabricadas en acero al cromo vanadio 2X más resistentes al desgaste que las de acero al carbono



Cumplen la norma: ASME B107.100

| Código: | 21991 | 21995 | 22017 |
|----------------|------------------|-----------------|-----------------|
| Clave: | J-2011M | J-209M | J-206M |
| Contenido: | 11 Llaves | 9 Llaves | 6 Llaves |
| Medidas: | 6 mm | 10 mm | 14 mm |
| | 7 mm | 11 mm | 15 mm |
| | 8 mm | 12 mm | 16 mm |
| | 9 mm | 13 mm | 17 mm |
| | NC 2 | NC 2 | NC 2 |
| Caja / Máster: | 3 / 6 | 3 / 12 | 3 / 24 |

LLaves de cruz LL

LLaves de cruz **TRUPER**

-Cromadas

Se encuentran también en pág. 10

NUEVOS

LLCR-20D:
Cuadro 1/2" permite el uso con dados de varias medidas



Exceden la norma especificación federal: GGG-W-644b / DIN-899



20" (50 cm)

20" (50 cm)

18" (45 cm)

16" (40 cm)

14" (35 cm)

Plegable 14" (35 cm)

| Código: | 18024 | 15481 | 15480 | 102634 | 102635 | 15484 |
|---------|--------------------------|---------------------------|---------|---------------------------|---------|---------------------------|
| Clave: | LLCR-20D | LLCR-20 | LLCR-18 | LLCR-16 | LLCR-14 | LLCR-14X |
| Bocas: | 3/4", 13/16", 7/8", 1/2" | 17 mm, 3/4", 13/16", 7/8" | | 17 mm, 3/4", 13/16", 7/8" | | 17 mm, 3/4", 13/16", 7/8" |
| | NC 2 | NC 2 | NC 2 | NC 2 | NC 2 | NC 2 |

Caja / Máster:

3 / 12

LLaves de cruz **PRETUL**

-Galvanizadas

Se encuentran también en pág. 10

NUEVO

Exceden la norma especificación federal: GGG-W-644b / DIN-899

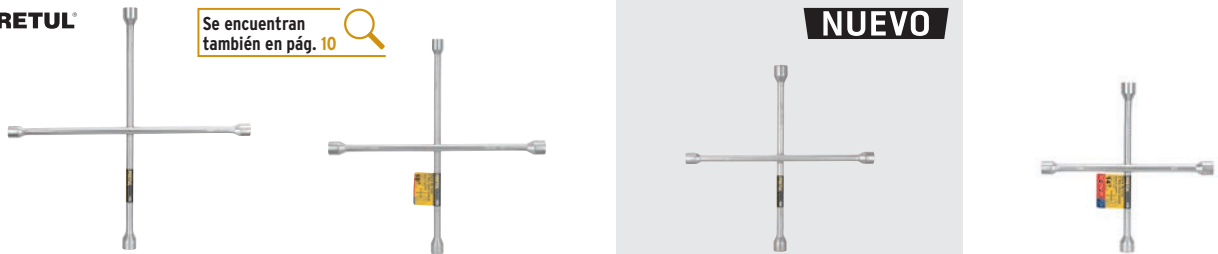

20" (50 cm)

18" (45 cm)

16" (40 cm)

14" (35 cm)

| Código: | 21802 | 21801 | 28889 | 21800 |
|---------|---------------------------|----------|---------------------------|---------------------------|
| Clave: | LLCR-20P | LLCR-18P | LLCR-16P | LLCR-14P |
| Bocas: | 17 mm, 3/4", 13/16", 7/8" | | 17 mm, 3/4", 13/16", 7/8" | 17 mm, 3/4", 13/16", 7/8" |
| | NC 2 | NC 2 | NC 2 | NC 2 |

Caja / Máster:

4 / 12



Juegos de llaves allen largas, punta de bola, organizador plástico plegable TRUPER®

- Llaves de doble posición

Nuevo diseño de organizador y llaves con acabado satinado

Acero Cr-V Fabricadas en acero al cromo vanadio 2X más resistentes al desgaste



Llaves largas que permiten aplicar mayor torque y alcanzar lugares de difícil acceso

Exceden en promedio un 30% la norma en torque ASME B18.3



| Código: | 13645 | 13646 | 13643 | 13644 | 15551 | 15548 |
|----------------|--|---|--|--|--|---------------------------------------|
| Clave: | ALLX-13P | ALLX-13M | ALLX-10P | ALLX-10M | ALLX-7P | ALLX-7M |
| Contenido: | 13 llaves | | 10 llaves | | 7 llaves | |
| Medidas: | Pulgadas | | Pulgadas | | Pulgadas | |
| | mm | | mm | | mm | |
| | 3/64" 7/64" 5/32" 1/4" 1/16" 1/8" 3/16" 5/16" 5/64" 9/64" 7/32" 3/8" 3/32" | 1.3 mm 3 mm 4.5 mm 6 mm 1.5 mm 3.5 mm 5 mm 8 mm 2 mm 4 mm 5.5 mm 10 mm 2.5 mm | 1/16" 5/32" 5/16" 5/64" 3/16" 3/8" 3/32" 7/32" 1/8" 1/4" | 1.5 mm 4 mm 8 mm 2 mm 5 mm 10 mm 2.5 mm 5.5 mm 3 mm 6 mm | 1/8" 1/4" 5/32" 5/16" 3/16" 3/8" 7/32" | 2.5 mm 6 mm 3 mm 8 mm 4 mm 10 mm 5 mm |
| | NC 2 | | NC 2 | | NC 2 | |
| Caja / Máster: | 6 / 36 | | | | | |

Juegos de llaves allen, punta hexagonal, organizador plástico plegable TRUPER®

- Llaves de doble posición

Nuevo diseño de organizador y llaves con acabado satinado

Acero Cr-V Fabricadas en acero al cromo vanadio 2X más resistentes al desgaste



Exceden en promedio un 30% la norma en torque ASME B18.3



| Código: | 15545 | 15542 | 15539 | 15536 | 15533 | 15530 |
|----------------|--|---|--|--|---|--|
| Clave: | ALL-13P | ALL-13M | ALL-10P | ALL-10M | ALE-7P | ALE-7M |
| Contenido: | 13 llaves | | 10 llaves | | 7 llaves | |
| Medidas: | Pulgadas | | Pulgadas | | Pulgadas | |
| | mm | | mm | | mm | |
| | 3/64" 7/64" 5/32" 1/4" 1/16" 1/8" 3/16" 5/16" 5/64" 9/64" 7/32" 3/8" 3/32" | 1.3 mm 3 mm 4.5 mm 6 mm 1.5 mm 3.5 mm 5 mm 8 mm 2 mm 4 mm 5.5 mm 10 mm 2.5 mm | 1/16" 5/32" 5/16" 5/64" 3/16" 3/8" 3/32" 7/32" 1/8" 1/4" | 1.5 mm 4 mm 8 mm 2 mm 5 mm 10 mm 2.5 mm 5.5 mm 3 mm 6 mm | 1/16" 5/32" 5/64" 3/16" 3/32" 1/4" 1/8" | 1.5 mm 4 mm 2 mm 5 mm 2.5 mm 6 mm 3 mm |
| | NC 2 | | NC 2 | | NC 2 | |
| Caja / Máster: | 6 / 36 | | | | | |

Juego de 30 llaves allen largas mixtas, punta de bola, estuche de tela TRUPER®

- Llaves de doble posición

Exceden en promedio un 30% la norma en torque ASME B18.3

Acero Cr-V Fabricadas en acero al cromo vanadio 2X más resistentes al desgaste



Estuche de tela



- MEDIDAS**
- 0.050" 1.3 mm
 - 1/16" 1.5 mm
 - 5/64" 2 mm
 - 3/32" 2.5 mm
 - 7/64" 3 mm
 - 1/8" 3.5 mm
 - 9/64" 4 mm
 - 5/32" 4.5 mm
 - 3/16" 5 mm
 - 7/32" 5.5 mm
 - 1/4" 6 mm
 - 9/32" 7 mm
 - 5/16" 8 mm
 - 1/32" 9 mm
 - 3/8" 10 mm



Punta de bola

| CÓDIGO | CLAVE | NC |
|--------|--------|----|
| 15562 | ALL-30 | 2 |

CAJA 3 / MÁSTER 12

Juego de 25 llaves allen largas mixtas, punta de bola, organizador plástico plegable TRUPER®

- Llaves de doble posición

Exceden en promedio un 30% la norma en torque ASME B18.3

Acero Cr-V Fabricadas en acero al cromo vanadio 2X más resistentes al desgaste



Punta de bola

| CÓDIGO | CLAVE | NC |
|--------|--------|----|
| 15572 | ALL-25 | 2 |

CAJA 6 / MÁSTER 24



Juegos de llaves allen, organizador plástico plegable PRETUL

- Fabricadas en acero al carbono
- Acabado pavonado
- Llaves de doble posición



Juegos de llaves allen tipo llavero PRETUL

- Fabricadas en acero al carbono
- Acabado pavonado



Cumplen la norma: ASME B18.3

Cumplen la norma: ASME B18.3

| Código: | 21856 | 21857 | 21854 | 21855 | 21850 | 21851 | | |
|----------------|------------------------|-------------------------|-------------------|------------------|-------------|---------------|------------------|---------------|
| Clave: | ALL-13P-P | ALL-13M-P | ALL-10P-P | ALL-10M-P | ALL-P8P | ALL-P8M | | |
| Contenido: | 13 Llaves | | | 10 Llaves | | 8 Llaves | | |
| Medidas: | Pulgadas | | mm | | Pulgadas | | mm | |
| | 3/64" 7/64" 5/32" 1/4" | 1.3 mm 3 mm 4.5 mm 6 mm | 1/16" 5/32" 5/16" | 1.5 mm 4 mm 8 mm | 1/16" 5/32" | 1.5 mm 4 mm | 5/64" 3/16" 3/8" | 2 mm 5 mm |
| | 5/64" 1/8" 3/16" 5/16" | 1.5 mm 3.5 mm 5 mm 8 mm | 5/64" 3/16" 3/8" | 2 mm 5 mm 10 mm | 3/32" 7/32" | 2.5 mm 5.5 mm | 3/32" 7/32" | 2.5 mm 5.5 mm |
| | 3/32" 9/64" 7/32" 3/8" | 2 mm 4 mm 5.5 mm 10 mm | 1/8" 1/4" | 3 mm 6 mm | 1/8" 1/4" | 3 mm 6 mm | | |
| | NC 2 | NC 2 | NC 2 | NC 2 | NC 2 | NC 2 | NC 2 | NC 2 |
| Caja / Máster: | 6 / 36 | | | | 12 / 144 | | | |

Juegos de llaves allen tipo navaja, cuerpo de lámina TRUPER

Acero Cr-V Fabricadas en acero al cromo vanadio 2X más resistentes al desgaste



Punta recta con chafilán Exceden en promedio un 30% la norma en torque ASME B18.3



| Código: | 15566 | 15563 | 15556 | 15555 | 15560 | 15557 | | |
|----------------|-------------------|--------------------|-------------------|------------------|------------------|------------------|-------------------|------------------|
| Clave: | ALL-9P | ALL-9M | ALL-8P | ALL-8M | ALL-7P | ALL-7M | | |
| Contenido: | 9 Llaves | | | 8 Llaves | | 7 Llaves | | |
| Medidas: | Pulgadas | | mm | | Pulgadas | | mm | |
| | 5/64" 1/8" 3/16" | 1.3 mm 2.5 mm 5 mm | 1/16" 1/8" 1/4" | 1.5 mm 3 mm 6 mm | 1/16" 1/8" 3/16" | 1.5 mm 3 mm 5 mm | 3/32" 9/64" 7/32" | 2 mm 4 mm 6 mm |
| | 3/32" 9/64" 7/32" | 1.5 mm 3 mm 5.5 mm | 5/64" 5/32" 5/16" | 2 mm 4 mm 8 mm | 5/64" 3/16" 3/8" | 2.5 mm 5 mm | 3/32" 7/32" | 2.5 mm 4 mm 6 mm |
| | 7/64" 5/32" 1/4" | 2 mm 4 mm 6 mm | 3/32" 3/16" | 2.5 mm 5 mm | 3/32" 7/32" | 2.5 mm | | |
| | NC 2 | NC 2 | NC 2 | NC 2 | NC 2 | NC 2 | NC 2 | NC 2 |
| Caja / Máster: | 6 / 36 | | | | 6 / 72 | | | |

Juegos de llaves torx TRUPER

- Organizador plástico plegable

Llaves largas que permiten aplicar mayor torque y alcanzar lugares de difícil acceso



Largas

Fabricadas en acero al cromo vanadio 2X más resistentes al desgaste

Acero Cr-V

Juegos de llaves torx tipo navaja, cuerpo de lámina TRUPER

Excede en promedio un 50% la norma en torque AIA / NAS 1799 90

Acero Cr-V Fabricadas en acero al cromo vanadio 2X más resistentes al desgaste

Fabricadas en acero al carbono

Acabado pavonado



| Código: | 13647 | 15553 | 15554 | 15552 | 15569 | 21395 |
|----------------|--|--|--|--|---|---|
| Clave: | TORX-9L | TORX-7L | TORX-9 | TORX-7C | TORX-8 | TORX-8P |
| Medidas: | T-10 T-25 T-40 T-15 T-27 T-45 T-20 T-30 T-50 | T-10 T-25 T-30 T-15 T-27 T-40 T-20 | T-10 T-25 T-40 T-15 T-27 T-45 T-20 T-30 T-50 | T-10 T-25 T-30 T-15 T-27 T-40 T-20 | T-9 T-15 T-25 T-30 T-10 T-20 T-27 T-40 | T-9 T-15 T-25 T-30 T-10 T-20 T-27 T-40 |
| Contenido: | 9 Llaves | 7 Llaves | 9 Llaves | 7 Llaves | 8 Llaves | |
| | NC 2 | NC 2 | NC 2 | NC 2 | NC 2 | NC 2 |
| Caja / Máster: | 6 / 36 | | 6 / 60 | | 6 / 72 | |

Wincha Gripper, 2 m, tipo llavero TRUPER

- Espesor: 0.004" (0.10 mm)

2 m (7 ft)
13 mm (1/2")



Carcasa de ABS y cubierta de TPR resistente a impactos

| CÓDIGO | CLAVE | NC |
|--------|-------|----|
| 14602 | FH-2 | 2 |

CAJA 6 / MÁSTER 36

NUEVO

Cinta recubierta de laca para máxima duración de la graduación

Multiherramienta 6 funciones, con LED, tipo llavero TRUPER

- Baterías incluidas

FUNCIONES

- Desarmadores planos 2
- Desarmador de cruz 1
- Navaja 1
- Destapador 1
- Linterna 1

Fabricada en aluminio y acero inoxidable



| CÓDIGO | CLAVE | NC |
|--------|---------|----|
| 13336 | NAMU-LL | 2 |

CAJA 6 / MÁSTER 144

Llaveros tipo herramienta, 49 piezas surtidas TRUPER

- Incluye 7 piezas de cada diseño

- Precio por pieza



| CÓDIGO | CLAVE | NC |
|--------|--------|----|
| 13337 | LLA-49 | 2 |

CAJA 49 / MÁSTER 196

Linterna de 3 LEDs, tipo llavero PRETUL

- Utiliza 3 pilas tipo LR44 incluidas
- Precio por pieza, 4 colores surtidos



| CÓDIGO | CLAVE | NC |
|--------|---------|----|
| 26003 | LINA-LL | 2 |

CAJA 60 / MÁSTER 480

Envase con llaveros, tipo desarmador y destapador PRETUL

- Envase con 30 juegos
- Precio por pieza, 5 colores surtidos



| CÓDIGO | CLAVE | NC |
|--------|-----------|----|
| 65015 | PE-DES-30 | 2 |

CAJA 30 / MÁSTER 180

Envase con llaveros, tipo gancho bombero PRETUL

- Envase con 30 piezas
- Precio por pieza, 4 colores surtidos



| CÓDIGO | CLAVE | NC |
|--------|-----------|----|
| 65002 | PE-BAN-30 | 2 |

CAJA 30 / MÁSTER 180

Envase con llaveros, tipo llave francesa PRETUL

- Envase con 50 piezas
- Precio por pieza



| CÓDIGO | CLAVE | NC |
|--------|-----------|----|
| 65005 | PE-PER-50 | 2 |

CAJA 50 / MÁSTER 300

Machete estándar, cacha remachada naranja TRUPER

- Para cortar, podar, despejar, etc



| CÓDIGO | CLAVE | LARGO DE HOJA | NC |
|--------|-----------|---------------|----|
| 15887 | T-460-22P | 22" (56 cm) | 2 |

CAJA 4 / MÁSTER 24

Machetes sable, cacha remachada negra TRUPER

- Para cortar, podar, despejar, etc



| CÓDIGO | CLAVE | LARGO DE HOJA | NC |
|--------|---------|---------------|----|
| 11943 | 127-H17 | 17" (43 cm) | 2 |
| 11944 | 127-H22 | 22" (56 cm) | 2 |
| 11945 | 127-H24 | 24" (61 cm) | 2 |

CAJA 1 / MÁSTER 60

Machete doble filo, cacha atornillada TRUPER

- Para cortar, podar, despejar, etc



| CÓDIGO | CLAVE | LARGO DE HOJA | NC |
|--------|---------|---------------|----|
| 15893 | MACH-18 | 18" (46 cm) | 2 |

CAJA 3 / MÁSTER 36

Machetes cañeros 15" (38 cm) TRUPER

- Para corte de caña de azúcar
- Cacha de madera remachada



| CÓDIGO | CLAVE | DESCRIPCIÓN | NC |
|--------|---------|-------------|----|
| 11947 | 1004-GA | Con gancho | 2 |
| 11946 | 1001-PA | Sin gancho | 2 |

CAJA 1 / MÁSTER 60

Martillos tubulares pulidos, uña curva, **cabeza cónica**, 16 y 20 oz **TRUPER**



| CÓDIGO | CLAVE | CABEZA | CARA | MANGO | MÁSTER | NC |
|--------|---------|--------|-------|-------------|--------|----|
| 10914 | MAC-27T | 16 oz | 27 mm | 15" (38 cm) | 16 | 2 |
| 11175 | MAC-29T | 20 oz | 29 mm | 19" (48 cm) | 16 | 2 |

HECHO EN MÉXICO



Exceden la norma: ASME B107.400

Martillos pulidos, mango de encino, uña curva, **cabeza cónica** **TRUPER**

| CÓDIGO | CLAVE | CABEZA | CARA | MANGO | MÁSTER | NC |
|--------|--------|--------|-------|-------------|--------|----|
| 10554 | MAC-18 | 8 oz | 18 mm | 11" (28 cm) | 24 | 2 |
| 10557 | MAC-23 | 11 oz | 23 mm | 11" (28 cm) | 24 | 2 |
| 10558 | MAC-25 | 14 oz | 25 mm | 13" (33 cm) | 24 | 2 |
| 10560 | MAC-27 | 16 oz | 27 mm | 13" (33 cm) | 24 | 2 |
| 10561 | MAC-29 | 20 oz | 29 mm | 14" (35 cm) | 24 | 2 |

HECHO EN MÉXICO



Exceden la norma: ASME B107.400

Martillos pulidos, mango de fibra de vidrio, uña curva, **cabeza cónica**, 16 y 20 oz **TRUPER**



| CÓDIGO | CLAVE | CABEZA | CARA | MANGO | MÁSTER | NC |
|--------|---------|--------|-------|-------------|--------|----|
| 10851 | MAC-27F | 16 oz | 29 mm | 13" (33 cm) | 36 | 2 |
| 10852 | MAC-29F | 20 oz | 31 mm | 13" (33 cm) | 24 | 2 |

CAJA 6



Exceden la norma: ASME B107.400

Martillos pulidos, mango de encino, uña curva, **cabeza tipo americana**, 16 y 20 oz **TRUPER**

| CÓDIGO | CLAVE | CABEZA | CARA | MANGO | MÁSTER | NC |
|--------|-------|--------|--------|-------------|--------|----|
| 16752 | MA-16 | 16 oz | 1 1/8" | 13" (33 cm) | 24 | 2 |
| 16753 | MA-20 | 20 oz | 1 1/4" | 14" (35 cm) | 24 | 2 |

HECHO EN MÉXICO



Exceden la norma: ASME B107.400

NUEVOS

Martillo mango de fibra de vidrio, uña curva, **cabeza tipo americana**, 16 oz **TRUPER**

| CÓDIGO | CLAVE | CABEZA | CARA | MANGO | MÁSTER | NC |
|--------|--------|--------|--------|-------------|--------|----|
| 19710 | MA-16F | 16 oz | 1 1/8" | 13" (33 cm) | 32 | 2 |

CAJA 4



Excede la norma: ASME B107.400

NUEVO

Martillo tubular pulido, uña curva, **cabeza tipo americana**, 16 oz **TRUPER**



| CÓDIGO | CLAVE | CABEZA | CARA | MANGO | MÁSTER | NC |
|--------|-------|--------|--------|-------------|--------|----|
| 16700 | SJ-16 | 16 oz | 1 1/8" | 13" (33 cm) | 24 | 2 |

CAJA 4



Alojamiento imantado para clavos

Martillo mini Comfort Grip, **cabeza tipo americana**, 10 oz **PRETUL**



| CÓDIGO | CLAVE | CABEZA | CARA | MANGO | MÁSTER | NC |
|--------|--------|--------|----------|----------------|--------|----|
| 22291 | MO-10E | 10 oz | 15 1/16" | 4 7/8" (12 cm) | 24 | 2 |

CAJA 4



Producto mejorado
Mango con diseño ergonómico para un mejor agarre

Alojamiento imantado para clavos

Martillos pulidos Truper Grip, de bola **TRUPER**

| CÓDIGO | CLAVE | CABEZA | CARA | MANGO | MÁSTER | NC |
|--------|-------|--------|---------|-------------|--------|----|
| 16902 | MB-16 | 16 oz | 1 5/16" | 14" (35 cm) | 32 | 2 |
| 16903 | MB-24 | 24 oz | 1 1/2" | 15" (38 cm) | 24 | 2 |
| 16904 | MB-32 | 32 oz | 1 9/16" | 16" (40 cm) | 16 | 2 |
| 16905 | MB-40 | 40 oz | 1 5/8" | 17" (43 cm) | 16 | 2 |
| 16906 | MB-48 | 48 oz | 1 3/4" | 17" (43 cm) | 16 | 2 |

CAJA 4



Mango Hickory Americano

Exceden la norma: ASME B107.400

Martillos pulidos, de bola **PRETUL**

| CÓDIGO | CLAVE | CABEZA | CARA | MANGO | MÁSTER | NC |
|--------|--------|--------|--------|-----------------|--------|----|
| 22658 | MB-16P | 16 oz | 1 1/4" | 13 1/2" (34 cm) | 16 | 2 |
| 22659 | MB-24P | 24 oz | 1 1/2" | 14 1/2" (37 cm) | 16 | 2 |
| 22660 | MB-32P | 32 oz | 1 5/8" | 14 1/2" (37 cm) | 16 | 2 |

CAJA 4



HECHO EN MÉXICO

Exceden la norma: ASME B107.400

Martillos de goma **TRUPER**

- Ideales para pisos de madera, zócalos y superficies delicadas

| CÓDIGO | CLAVE | CABEZA | CARA | MANGO | MÁSTER | NC |
|--------|-------|--------|--------|-----------------|--------|----|
| 16930 | MH-8 | 8 oz | 1 3/4" | 13 1/2" (34 cm) | 24 | 2 |
| 16931 | MH-16 | 16 oz | 2 1/8" | 13 1/2" (34 cm) | 24 | 2 |
| 16932 | MH-24 | 24 oz | 2 1/2" | 16" (40 cm) | 16 | 2 |

CAJA 4



HECHO EN MÉXICO

Exceden la norma: Especificación Federal: GGG-H-33a

M Martillos planchadores

Martillos planchadores TRUPER

- Cabeza: 11 oz
- Mango: 12" (30 cm)



Planchador
automotriz



Exceden la norma: ASME B107.400



Punta larga



Fino



Punta tipo cincel

NUEVOS

| Código: | 16872 | 16865 | 16870 |
|----------------|---------|---------|---------|
| Clave: | MADE-11 | MAFA-11 | MATE-11 |
| Cara: | 1 7/16" | 1 9/16" | 1 7/16" |
| | NC 2 | NC 2 | NC 2 |
| Caja / Máster: | | 4 / 24 | |

M Machos y tarrajas

Machos semicónicos, 1/8" a 1/2", estuche de 5 piezas TRUPER

- Para conexiones de tubos y roscado interno
- Precio por pieza



Fabricados en acero de
alta velocidad (HSS)

| CÓDIGO | CLAVE | CANALES | CUERDA | NC |
|--------|------------|---------|--------|----|
| 11415 | MT-1/8X40 | 3 | UNC | 2 |
| 11416 | MT-1/8X44 | 3 | UNF | 2 |
| 11417 | MT-5/32X32 | 4 | UNC | 2 |
| 11418 | MT-5/32X36 | 4 | UNF | 2 |
| 11403 | MT-3/16X24 | 4 | UNC | 2 |
| 11404 | MT-3/16X32 | 4 | UNF | 2 |
| 11419 | MT-7/32X24 | 4 | UNC | 2 |
| 11420 | MT-7/32X32 | 4 | UNF | 2 |
| 11405 | MT-1/4X20 | 4 | UNC | 2 |
| 11406 | MT-1/4X28 | 4 | UNF | 2 |
| 11407 | MT-5/16X18 | 4 | UNC | 2 |
| 11408 | MT-5/16X24 | 4 | UNF | 2 |
| 11409 | MT-3/8X16 | 4 | UNC | 2 |
| 11410 | MT-3/8X24 | 4 | UNF | 2 |
| 11411 | MT-7/16X14 | 4 | UNC | 2 |
| 11412 | MT-7/16X20 | 4 | UNF | 2 |
| 11413 | MT-1/2X13 | 4 | UNC | 2 |
| 11414 | MT-1/2X20 | 4 | UNF | 2 |

CAJA 5 / MÁSTER 100

ESPECIFICACIONES
UNC: Cuerda gruesa
UNF: Cuerda fina

Portamachos tipo "T" TRUPER

- Para machos de 3/16" hasta 1/2"



Tipo mandril



Manija deslizable
para mayor palanca



| CÓDIGO | CLAVE | MEDIDA | NC |
|--------|------------|--------------|----|
| 11438 | MAN-T-3/16 | 3/16" (5 mm) | 2 |
| 11439 | MAN-T-1/4 | 1/4" (6 mm) | 2 |
| 11440 | MAN-T-1/2 | 1/2" (13 mm) | 2 |

CAJA 6 / MÁSTER 36

Portamachos tipo garrote TRUPER

- Para machos de 1/4" hasta 3/4"
- Para machos y extractores de tornillo



Mordaza ajustable
para mayor control



| CÓDIGO | CLAVE | MEDIDA | NC |
|--------|------------|--------------|----|
| 11434 | MAN-GA-1/4 | 1/4" (6 mm) | 2 |
| 11435 | MAN-GA-3/8 | 3/8" (10 mm) | 2 |
| 11436 | MAN-GA-1/2 | 1/2" (13 mm) | 2 |
| 11437 | MAN-GA-3/4 | 3/4" (19 mm) | 2 |

CAJA 6 / MÁSTER 36

Juego de machos y tarrajas TRUPER

- Machos y tarrajas fabricados en acero al cromo
- Incluyen estuche de plástico
- Para fabricar y reparar cuerdas dañadas o desgastadas



Maneral tipo
garrote



Maneral T



76 Piezas



60 Piezas



39 Piezas

| Código: | 12443 | 11443 | 11442 |
|----------------|---|---|---|
| Clave: | J-MATA-76 | J-MATA-60 | J-MATA-40 |
| Contenido: | Portamachos tipo garrote 4.7 mm - 12.7 mm 2 Portamachos tipo T, barra corrediza Portamacho para tarraja con guía Portamacho para tarraja sin guía 34 Machos (std y mm) 34 Tarrajas (std y mm) 2 Calibradores de cuerda (std y mm) Desarmador plano | Portamacho tipo garrote 4.7 mm - 12.7 mm Portamacho tipo T, barra corrediza Portamacho para tarraja con guía 2 Calibradores de cuerda (std y mm) 27 Machos (std y mm) 27 Tarrajas (std y mm) Desarmador plano | Portamacho tipo garrote 3 mm - 13 mm Portamacho tipo T con barra corrediza Portamacho para tarraja sin guía Calibrador de cuerda std 17 Machos (std) 17 Tarrajas (std) Desarmador plano |
| | NC 2 | NC 2 | NC 2 |
| Caja / Máster: | | 2 / 8 | |

Juego de tarrajas para tubo **TRUPER expert**

Peines en acero de alta velocidad **2X más resistentes** al desgaste que los de acero al cromo

7 Piezas

Juegos de tarrajas para tubo **TRUPER**

Cabezal con sistema de ratchet reversible

9 Piezas

Peines fabricados en acero al cromo para larga duración

4 Piezas

| Código: | 15721 | 13071 | 13070 |
|----------------|--|---|--|
| Clave: | T-852X | TA-851 | TA-850 |
| Contenido: | Cabezal con maneral 6 Dados: 1/2", 3/4" - 14" NPT 1", 1 1/4", 1 1/2", 2" - 11 1/2" NPT | Cabezal Aceitera Maneral 6 Dados: 1/2", 3/4" - 14" NPT 1", 1 1/4", 1 1/2", 2" - 11 1/2" NPT | Cabezal con maneral 3 Dados: 1/2", 3/4" - 14" NPT 1" - 11 1/2" NPT |
| | NC 1 | NC 2 | NC 2 |
| Caja / Máster: | 1 / - | 1 / 2 | 1 / 4 |

Cabezal para dados para T-852X **TRUPER expert**

- Para dados de: 1/2", 3/4", 1", 1 1/4", 1 1/2" y 2"

14339

Cabezales para dados **TRUPER**

- Sistema que permite colocar los dados en ambos lados del cabezal
- Para trabajos de instalación, reparación o mantenimiento de tubería

Cabezal con sistema de ratchet reversible para roscados en lugares de difícil acceso

| Código: | 14339 | 13087 | 13086 |
|----------------|----------------------------|---|----------------------------|
| Clave: | CA-852X | CA-851 | CA-850 |
| Contenido: | Matraca, mango y extensión | Matraca, mango, adaptador y 2 extensiones | Matraca, mango y extensión |
| | NC 2 | NC 2 | NC 2 |
| Caja / Máster: | 1 / 6 | 1 / 6 | 1 / 10 |

Dados para tarrajas para T-852X **TRUPER expert**

- Fabricados en hierro nodular
- Peines reemplazables

| CÓDIGO | CLAVE | MEDIDA | CUERDA | MÁSTER | NC |
|--------|--------------|--------|-------------|--------|----|
| 14341 | D-852-1/2X | 1/2" | 14" NPT | 8 | 2 |
| 14379 | D-852-3/4X | 3/4" | 14" NPT | 8 | 2 |
| 14391 | D-852-1X | 1" | 11 1/2" NPT | 8 | 2 |
| 14504 | D-852-1-1/4X | 1 1/4" | 11 1/2" NPT | 8 | 2 |
| 14507 | D-852-1-1/2X | 1 1/2" | 11 1/2" NPT | 4 | 2 |
| 14611 | D-852-2X | 2" | 11 1/2" NPT | 4 | 2 |

CAJA 1

Dados para tarrajas para TA-850 y TA-851 **TRUPER**

- Cuerpo de hierro maleable
- Cubierta de acero
- Peines reemplazables

| CÓDIGO | CLAVE | MEDIDA | CUERDA | MÁSTER | NC |
|-----------------------------|-------------|--------|-------------|--------|----|
| PARA TA-850 Y TA-851 | | | | | |
| 13074 | D-850-1/2 | 1/2" | 14" NPT | 8 | 2 |
| 13076 | D-850-3/4 | 3/4" | 14" NPT | 8 | 2 |
| 13078 | D-850-1 | 1" | 11 1/2" NPT | 8 | 2 |
| PARA TA-851 | | | | | |
| 13080 | D-850-1-1/4 | 1 1/4" | 11 1/2" NPT | 8 | 2 |
| 13082 | D-850-1-1/2 | 1 1/2" | 11 1/2" NPT | 8 | 2 |
| 13084 | D-850-2 | 2" | 11 1/2" NPT | 8 | 2 |

CAJA 1

Juegos de 4 peines para tarrajas para T-852X **TRUPER expert**

- Peines de acero de alta velocidad
2x más resistentes al desgaste que los de acero al cromo
- Precio por caja con 4 piezas

| CÓDIGO | CLAVE | MEDIDA | CUERDA | MÁSTER | NC |
|--------|--------------|--------|-------------|--------|----|
| 14612 | P-852-1/2X | 1/2" | 14" NPT | 60 | 2 |
| 14614 | P-852-3/4X | 3/4" | 14" NPT | 60 | 2 |
| 14616 | P-852-1X | 1" | 11 1/2" NPT | 60 | 2 |
| 14617 | P-852-1-1/4X | 1 1/4" | 11 1/2" NPT | 60 | 2 |
| 14619 | P-852-1-1/2X | 1 1/2" | 11 1/2" NPT | 40 | 2 |
| 14620 | P-852-2X | 2" | 11 1/2" NPT | 40 | 2 |

CAJA 5

Juegos de 4 peines para tarrajas para TA-850 y TA-851 **TRUPER**

- Fabricados en acero al cromo
- Precio por caja con 4 piezas

| CÓDIGO | CLAVE | MEDIDA | CUERDA | MÁSTER | NC |
|--------|-------------|--------|-------------|--------|----|
| 13075 | P-850-1/2 | 1/2" | 14" NPT | 240 | 2 |
| 13077 | P-850-3/4 | 3/4" | 14" NPT | 240 | 2 |
| 13079 | P-850-1 | 1" | 11 1/2" NPT | 120 | 2 |
| 13081 | P-850-1-1/4 | 1 1/4" | 11 1/2" NPT | 120 | 2 |
| 13083 | P-850-1-1/2 | 1 1/2" | 11 1/2" NPT | 50 | 2 |
| 13085 | P-850-2 | 2" | 11 1/2" NPT | 50 | 2 |

CAJA 5

Sierras ingleteadoras compuestas, para corte de madera y aluminio, 10" TRUPER

- Ciclo de trabajo a corriente nominal: **50 min. de trabajo x 20 min. de descanso**
- Máximo diario: **6 h**
- Diámetro de disco: **10"**
- Eje: **5/8"** (16 mm)

Nueva imagen

Riel deslizable con rodajes sellados

Guía láser para un corte preciso



Telescópica



Cortes en bisel izquierdo 45°



Cortes en inglete izquierdo y derecho



X2

Incluyen disco sierras para materiales de aluminio y madera con dientes de carburo de tungsteno



NUEVO

Compuesta

1 AÑO GARANTÍA



| Código: | 100770 | 103221 |
|-----------------------------|--|---|
| Clave: | SINCO-10X2-2 | SINCO-10-2-2 |
| Potencia nominal: | 1,800 W (2 1/2 HP) | 1,800 W (2 1/2 HP) |
| Tensión / Frecuencia: | 220 V / 50 Hz | 220 V / 50 Hz o 60 Hz |
| Capacidad de corte a 0°-0°: | A 80 mm x B 310 mm | A 80 mm x B 310 mm |
| Peso: | 15 kg | 12 kg |
| Consumo: | 8.1 A | 15 A |
| Velocidad: | 5,000 rpm | 5,000 rpm |
| Incluyen: | Disco p/madera de 10", 40 dientes, disco p/aluminio de 10", 80 dientes, bolsa recolectora de polvo, 2 brazos de extensión, prensa y llave especial | Disco p/madera de 10", 40 dientes, disco p/aluminio de 10", 80 dientes, bolsa recolectora de polvo, 2 brazos de extensión, prensa, llave hexagonal, candado y 2 llaves para candado |
| | NC 1 | NC 1 |
| Caja: | 1 | 1 |

Tronzadora / cortadora de metales 14" TRUPER INDUSTRIAL

- Resorte de compresión para mayor durabilidad y operación suave
- Incluye: disco abrasivo, llave hexagonal y carbones de repuesto

| CAPACIDAD MÁXIMA DE CORTE | | | | | | |
|---------------------------|-----|-----|-----|-----|---------|---------|
| Ángulo de corte | 90° | 45° | 90° | 45° | 90° | 45° |
| | 75 | 75 | 80 | 60 | 90 x 60 | 90 x 80 |
| Dimensiones A, B (mm) | | | | | | |

ESPECIFICACIONES

- Potencia nominal: **2,200 W (3 HP)**
- Tensión / Frec.: **220 V / 50 Hz o 60 Hz**
- Consumo: **10 A**
- Velocidad: **4,200 rpm**
- Peso: **15.7 kg**
- Eje: **1"** (25 mm)
- Ciclo de trabajo a corriente nominal: **50 min. de trabajo x 20 min. de descanso. Máximo diario: 6 h**



Carbones expuestos



Mango en "D", más cómodo al trabajar en mesa

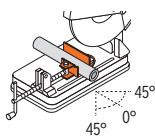

Cortes angulares 0°-45°, izquierda y derecha



Zapata metálica que direcciona la chispa

| CÓDIGO | CLAVE | CAJA | MÁSTER | NC |
|--------------------------------|------------|------|--------|----|
| 13196 | CM-14N-2 | 1 | - | 1 |
| Interruptor de repuesto | | | | |
| 102630 | INT-CM14-N | 6 | 48 | 2 |



Bases de caucho más robustas que reducen la vibración al trabajar



Afilado



Limpieza



Pulido

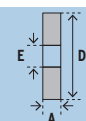

Amoladoras de banco

- Tensión / Frecuencia: **220 V - 60 Hz**
- Velocidad: **3,450 rpm**

Producto mejorado EBA-650-260

Bases de trabajo más anchas para un mejor control al esmerilar
Disponible a partir del ter. trimestre 2024



Ø Piedra 6"



Ø Piedra 5"

1 AÑO GARANTÍA







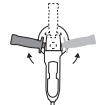

| Código: | 16142 | 26134 |
|--------------------------------------|---|--|
| Clave: | EBA-650-260 | EBA-5P-2 |
| Potencia nominal: | 1/2 HP (370 W) | 1/6 HP (120 W) |
| Consumo: | 1.68 A | 0.5 A |
| Motor: | Bobinas de cobre 2X mayor durabilidad | Bobinas de aluminio |
| Medidas piedra: | D 6" x B 3/4" x E 1/2" | D 5" x B 5/8" x E 1/2" |
| Peso: | 9 kg | 4.7 kg |
| Ciclo de trabajo a potencia nominal: | 50 min de trabajo x 20 min de descanso. Máximo diario: 6 horas | 30 min de trabajo x 15 min de descanso Máximo diario: 6 horas |
| Incluye: | 2 piedras abrasivas: grano 60 (mediano) y grano 36 (grueso) | 2 piedras abrasivas: grano 60 (mediano) y grano 36 (grueso) |
| | NC 2 | NC 2 |
| Caja: | 1 | 1 |

| Amoladora 9" TRUPER INDUSTRIAL | | Amoladoras 4 1/2" TRUPER INDUSTRIAL | |
|--|--|--|---|
| <ul style="list-style-type: none"> - Mango trasero ergonómico antideslizante - Eje: M14 - Tensión / Frecuencia: 220 V / 50 Hz o 60 Hz  <p>Empuñadura trasera de 3 posiciones</p>  <p>Nueva imagen</p> <p>Guarda de ajuste rápido</p> <p>Cable de uso rudo</p> <p>5 años INCONDICIONAL</p> <p>2,000 W</p> <p>Mango ajustable a 3 posiciones</p> | <ul style="list-style-type: none"> - Caja de engranes con reductor de vibración - Mango auxiliar con grip antideslizante - Eje: M14 - Tensión / Frecuencia: 220 V / 50 Hz o 60 Hz  <p>Operación a dos manos</p> <p>Cuerpo ergonómico, compacto y ligero</p>  <p>Cuerpo delgado</p>  <p>Nueva imagen</p> <p>Guarda de ajuste rápido</p> <p>Cable de uso rudo</p> <p>5 años INCONDICIONAL</p> <p>1,250 W CE</p> |  <p>Nueva imagen</p> <p>850 W CE</p> | |
| Código: | 18295 | 100756 | 100755 |
| Clave: | ESMA-9N3-2 | ESMA-4512N-2 | ESMA-4580N-2 |
| Peso: | 5.4 kg | 2.5 kg | 2 kg |
| Consumo: | 9.5 A | 5.5 A | 3.3 A |
| Velocidad sin carga: | 6,200 rpm | 11,000 rpm | 11,000 rpm |
| Carbones expuestos: | Sí | Sí | No |
| Ciclo de trabajo a corriente nominal: | 50 min. de trabajo x 20 min. de descanso. Máximo diario: 6 h | | |
| Incluye: | Disco abrasivo de 9" para desbaste, guarda de protección, mango auxiliar, llave de dos puntas, un par de bridas y carbones de repuesto | Disco abrasivo de 4 1/2" para desbaste, guarda de protección, mango auxiliar, llave de dos puntas, un par de bridas y carbones expuestos | Disco abrasivo de 4 1/2" para desbaste, guarda de protección, mango auxiliar, un par de bridas y llaves de dos puntas |
| | NC 1 | NC 1 | NC 1 |
| Empaque: | 1/2 | 1/6 | |

Amoladoras TRUPER PRO, ERGO PRO y PRETUL

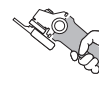
Máquinas portátiles

M

| Amoladora 7" TRUPER PRO | Amoladora 4 1/2" TRUPER ERGO-PRO | Amoladora 4 1/2" TRUPER PRO | Amoladora 4 1/2" PRETUL |
|--|--|--|---|
| <ul style="list-style-type: none"> - Eje: M14 - Tensión / Frecuencia: 220 V / 50 Hz o 60 Hz  <p>Mango ajustable a 3 posiciones</p> <p>Con guarda de ajuste rápido</p> <p>Grip antideslizante</p>  <p>Empuñadura trasera de 7 posiciones</p> <p>3 años INCONDICIONAL</p> <p>2,100 W</p> | <ul style="list-style-type: none"> - Eje: M14 - Tensión / Frecuencia: 220 V / 50 Hz o 60 Hz  <p>Mango ajustable a 3 posiciones</p> <p>ERGO-4580-2 Con guarda de ajuste rápido</p>  <p>Mayor ergonomía y confort que reduce la fatiga</p> <p>3 años INCONDICIONAL</p> <p>850 W CE</p> | <ul style="list-style-type: none"> - Eje: M14 - Tensión / Frecuencia: 220 V / 50 Hz o 60 Hz  <p>Cuerpo delgado, operación a una mano</p>  <p>Fijación de tornillo para mayor aprovechamiento del disco</p> <p>3 años INCONDICIONAL</p> <p>800 W CE</p> | <ul style="list-style-type: none"> - Eje: M14 - Tensión / Frecuencia: 220 V / 50 Hz o 60 Hz  <p>Fijación de tornillo para mayor rendimiento del disco</p>  <p>Fijación de tornillo para mayor rendimiento del disco</p> <p>1 año INCONDICIONAL</p> <p>700 W</p> |
| Código: | 11022 | 100735 | 11025 |
| Clave: | ESMA-7A3-2 | ERGO-4580-2 | ESMA-4-1/2A9-2 |
| Peso: | 5 kg | 1.9 kg | 1.9 kg |
| Consumo: | 9.5 A | 3.6 A | 3.6 A |
| Velocidad sin carga: | 8,000 rpm | 12,000 rpm | 11,000 rpm |
| Carbones expuestos: | Sí | No | No |
| Ciclo de trabajo a corriente nominal: | 30 min. de trabajo x 15 min. de descanso. Máximo diario: 3 h | | |
| Incluye: | Disco abrasivo de 7" para desbaste, guarda de protección, mango auxiliar, llave de dos puntas, un par de bridas y carbones de repuesto | Disco abrasivo de 4 1/2" para desbaste, guarda de protección, mango auxiliar, llave de dos puntas y un par de bridas | Disco abrasivo de 4 1/2" para desbaste, guarda de protección, mango auxiliar, llave de dos puntas y un par de bridas |
| | NC 1 | NC 1 | NC 1 |
| Empaque: | 1/2 | 1/8 | 1/8 |
| | | | 6 / 12 |
| | | | 20 min. de trabajo x 10 min. de descanso. Máximo diario: 1.5 h |
| | | | Disco abrasivo de 4 1/2" para desbaste, guarda de protección, mango auxiliar, llave de dos puntas y un par de bridas |
| | | | NC 1 |

Soporte para amoladora angular de 4 1/2" TRUPER

- Ideal para cortes precisos en trabajos de herrería
- Para la mayoría de las amoladoras de 4 1/2"
- Apertura máxima de prensa: **95 mm**
- Retire la guarda de la amoladora antes de usar

NUEVO

Cortes angulares de 0°-45°

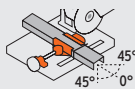

Amoladora no incluida

Guarda ajustable

Brazo basculante de fácil ensamble

Base de hierro fundido



| CÓDIGO | CLAVE | NC |
|--------|---------|----|
| 102273 | SOP-E45 | 2 |

CAJA 1 / MÁSTER 4

Repuestos para amoladoras

NUEVOS

Mangos auxiliares

| IMAGEN | CÓDIGO | CLAVE | Mr. | ESMA-9N/2 | ESMA-452N/2 | ESMA-4530N/2 | ESMA-7A/2 | ERGO-458/2 | ESMA-4/20/2 | ESMA-4/22/2 | MÁSTER | NC |
|--------|--------|--------------|-----|-----------|-------------|--------------|-----------|------------|-------------|-------------|--------|----|
| | 102064 | MANGO-GRUPO4 | ● | | | | | | | | 30 | 2 |
| | 102065 | MANGO-GRUPO5 | | ● | ● | | | | | | 30 | 2 |
| | 101752 | MANGO-GRUPO3 | P | | | | | ● | ● | ● | 36 | 2 |
| | 101777 | MANGO-GRUPO1 | | | | | ● | | | | 36 | 2 |

Llave

| IMAGEN | CÓDIGO | CLAVE | Mr. | ESMA-9N/2 | ESMA-452N/2 | ESMA-4530N/2 | ESMA-7A/2 | ERGO-458/2 | ESMA-4/20/2 | ESMA-4/22/2 | MÁSTER | NC |
|--------|--------|-----------------|-----|-----------|-------------|--------------|-----------|------------|-------------|-------------|--------|----|
| | 101709 | LLA-ESMA-9N-7A3 | ● | | | ● | | | | | 120 | 2 |

CAJA 6

Interruptores

| IMAGEN | CÓDIGO | CLAVE | Mr. | ESMA-9N/2 | ESMA-452N/2 | ESMA-4530N/2 | ESMA-7A/2 | ERGO-458/2 | ESMA-4/20/2 | ESMA-4/22/2 | MÁSTER | NC |
|--------|--------|--------------------|-----|-----------|-------------|--------------|-----------|------------|-------------|-------------|--------|----|
| | 101707 | INT-ESMA-9N3 | ● | | | | | | | | 60 | 2 |
| | 101708 | INT-ESMA-4512N-90N | | ● | | | | | | | 120 | 2 |
| | 101614 | INT-ERGO | | | | | | ● | | | 96 | 2 |
| | 101764 | INT-ESMA-GRUPO1 | P | | ● | | | | ● | ● | 198 | 2 |
| | 101776 | INT-ESMA-7A3 | | | | | ● | | | | 36 | 2 |

Bridas

| IMAGEN | CÓDIGO | CLAVE | Mr. | ESMA-9N/2 | ESMA-452N/2 | ESMA-4530N/2 | ESMA-7A/2 | ERGO-458/2 | ESMA-4/20/2 | ESMA-4/22/2 | MÁSTER | NC |
|--------|--------|---------------|-----|-----------|-------------|--------------|-----------|------------|-------------|-------------|--------|----|
| | 101766 | BR-INT-GRUPO1 | P | ● | ● | | | ● | ● | ● | 282 | 2 |
| | 101767 | BR-EXT-GRUPO1 | P | ● | ● | | | ● | ● | ● | 282 | 2 |

CAJA 6

Sierra caladora, 750 W TRUPER PRO

- Guía paralela para cortes más precisos
- Mango ergonómico con grip antideslizante
- Acción pendular de 4 niveles para mayor versatilidad de corte
- Incluye: guía paralela, llave allen y adaptador para aspiradora

Zanco tipo "T"



Producto mejorado
Zapata ligera de aluminio para mayor duración

ESPECIFICACIONES
Tensión / Frecuencia: **220 V / 50 Hz o 60 Hz**
Peso: **2.4 kg**
Consumo: **3.2 A**
Velocidad sin carga: 800 - 3,000 cpm / 6 niveles
Capacidad de corte: **4"** (100 mm) madera / **3/8"** (9.5 mm) acero
Ciclo de trabajo a corriente nominal: **30 min. de trabajo x 15 min. de descanso. Máximo diario: 3 h**



Sistema de cambio rápido de següeta de 1/4" de vuelta



Zapata de aluminio

Cortes a 0-45° por ambos lados

| CÓDIGO | CLAVE | NC |
|--------|-----------|----|
| 15469 | CALA-A5-2 | 2 |

CAJA 1 / MÁSTER 6

Interruptor de repuesto

NUEVO

| IMAGEN | CÓDIGO | CLAVE | NC |
|--------|--------|-------------|----|
| | 101140 | INT-CALA-A5 | 2 |

CAJA 6 / MÁSTER 24

Sierra circular 7 1/4", 1,500 W TRUPER PRO

- Ø Máximo de sierra: **7 1/4"** (185 mm)
- Eje: **5/8"** (16 mm)
- Botón de traba del eje para cambio fácil de sierra
- Guía paralela para cortes más precisos
- Carbones expuestos
- Incluye: Disco de 7 1/4" de 24 dientes de carburo de tungsteno, guía paralela, llave allen y carbones de repuesto



Producto mejorado
Zapata ligera de aluminio para mayor duración

ESPECIFICACIONES
Tensión / frecuencia: **220 V / 50 Hz o 60 Hz**
Peso: **4.1 kg**
Consumo: **6.5 A**
Velocidad sin carga: 5,500 rpm
Capacidad de corte: **2 1/2"** (65 mm) a 90° en madera / **1 3/4"** (45 mm) a 45° en madera
Ciclo de trabajo a corriente nominal: **30 min. de trabajo x 15 min. de descanso. Máximo diario: 3 h**



Zapata de aluminio

Capacidad de biselado 0°-45°

Guarda de aluminio

Mangos ergonómicos antideslizantes Comfort Grip

| CÓDIGO | CLAVE | NC |
|--------|----------------|----|
| 11005 | SICI-7-1/4A3-2 | 1 |

CAJA 1 / MÁSTER 4

Interruptor de repuesto

NUEVO

| IMAGEN | CÓDIGO | CLAVE | NC |
|--------|--------|----------------|----|
| | 102733 | INT-SC-7-1/4A3 | 2 |

CAJA 6 / MÁSTER 108

Pistola de calor, 2,000 W TRUPER PRO

- Para remover pintura, unión de lonas, colocar película antisalto, descongelar tuberías, etc.
- Incluye: 4 boquillas intercambiables, 3 láminas de calafateo, 1 mango para lámina de calafateo, 1 espátula y estuche plástico

ESPECIFICACIONES

Tensión / Frecuencia: **220V / 50 Hz o 60 Hz**
Peso (herramienta): **1 kg**
Consumo: **9.1 A**
Ciclo de trabajo a corriente nominal: **30 min. trabajo x 15 min. de descanso. Máximo diario: 3 h**

Flujo de aire:
Nivel 1: 500 - 600 L/min
Nivel 2: 700 - 800 L/min

Temperatura ajustable:
Nivel 1: 45 °C - 200 °C
Nivel 2: 45 °C - 500 °C

Protección térmica con restablecimiento



Interruptor deslizable

Regulador de temperatura

Boquillas intercambiables

Soporte retráctil para trabajar a manos libres



| CÓDIGO | CLAVE | NC |
|--------|-----------|----|
| 15734 | PISCA-A-2 | 2 |

CAJA 1 / MÁSTER 4

Estuche con broches metálicos

Taladros percutores 1/2" INDUSTRIALES



- Mango ergonómico con grip antideslizante
- Mango auxiliar con grip antideslizante
- Interruptor con perilla de velocidad variable
- Tensión / Frecuencia: 220 V / 50 Hz o 60 Hz

Nueva imagen



Cable de uso rudo

Caja de engranes de aluminio
Producto mejorado
Sistema de cambio de velocidad 2X mayor durabilidad
Disponible a partir del 2do. trimestre 2024

Disponible a partir del 4to. trimestre 2024



900 W



650 W

Taladros percutores 1/2" TRUPER PRO



- Mango auxiliar
- Interruptor con perilla de velocidad variable
- Tensión / Frecuencia: 220 V / 50 Hz o 60 Hz



700 W



600 W



| Código: | 15202 | 15200 | 15347 | 15346 |
|---------------------------------------|---|----------------|---|----------------|
| Clave: | ROTO-1/2N7-2 | ROTO-1/2N6-2 | ROTO-1/2A8-2 | ROTO-1/2A7-2 |
| Peso: | 2.8 kg | 2 kg | 1.9 kg | 1.8 kg |
| Consumo: | 4 A | 3.2 A | 2.95 A | 2.3 A |
| Vel. variable reversible: | 0 - 1,200 rpm / 0 - 3,300 rpm | 0 - 3,100 rpm | 0 - 3,100 rpm | 0 - 3,100 rpm |
| Golpes / min.: | 20,400 gpm / 56,100 gpm | 0 - 49,600 gpm | 0 - 50,000 gpm | 0 - 50,000 gpm |
| Ø Perforación concreto: | 1/2" (13 mm) | 1/2" (13 mm) | 1/2" (13 mm) | 1/2" (13 mm) |
| Ø Perforación acero: | 1/2" (13 mm) | 3/8" (10 mm) | 1/2" (13 mm) | 1/2" (13 mm) |
| Ø Perforación madera: | 1" (25 mm) | 1" (25 mm) | 1" (25 mm) | 1" (25 mm) |
| Ciclo de trabajo a corriente nominal: | 50 min. de trabajo x 20 min. de descanso. Máximo diario: 6 h | | 30 min. de trabajo x 15 min. de descanso. Máximo diario: 3 h | |
| Incluye: | Varilla de control de profundidad, mango auxiliar y llave para broquero | | Varilla de control de profundidad, mango auxiliar y llave para broquero | |
| | NC 1 | NC 1 | NC 1 | NC 1 |
| Caja / Máster: | 2 / 6 | | 3 / 12 | |

Taladro percutor 1/2", 550 W PRETUL



- Interruptor con perilla de velocidad variable
- Incluye llave para broquero

Producto mejorado

- Ahora con mango auxiliar
- Varilla de control de profundidad

Disponible a partir del 4to. trimestre 2024

ESPECIFICACIONES
Tensión / Frecuencia: 220V / 50 Hz o 60 Hz
Peso: 1.6 kg
Consumo: 2.3 A
Velocidad sin carga: 0 - 3,000 rpm
Golpes / min.: 0 - 48,000 gpm
Ø Perforación concreto/acero: 1/2" (13 mm)
Ø Perforación madera: 1" (25 mm)
Ciclo de trabajo a corriente nominal:
20 min. trabajo x 10 min. de descanso.
Máximo diario: 1.5 h



Taladro percutor



| CÓDIGO | CLAVE | NC |
|--------|--------------|----|
| 26119 | ROTO-1/2P6-2 | 1 |

CAJA 2 / MÁSTER 12

Repuestos para taladros percutores

NUEVOS

Mangos auxiliares

| IMAGEN | CÓDIGO | CLAVE | MARCA | ROTO-1/2N7-2 | ROTO-1/2N6-2 | ROTO-1/2A8-2 | ROTO-1/2A7-2 | ROTO-1/2P6-2 | MÁSTER | NC |
|--------|--------|-------------|-------|--------------|--------------|--------------|--------------|--------------|--------|----|
| | 101442 | MAN-ROTO-NI | | ● | ● | | | | 30 | 2 |
| | 101416 | MAN-ROTO-A1 | | | | ● | ● | ● | 48 | 2 |

CAJA 6

Interruptores

| | | | | | | | | | | |
|--|--------|-----------------|--|--|---|---|---|---|-----|---|
| | 101440 | INT-ROTO-1/2-N7 | | | ● | | | | 402 | 2 |
| | 101429 | INT-ROTO-1/2-N6 | | | | ● | | | 402 | 2 |
| | 101413 | INT-ROTO-1/2A | | | | | ● | ● | 96 | 2 |

CAJA 6

| | | | | | | | | | | |
|--|-------|-------------|----------|--|--|--|---|--|-----|---|
| | 27125 | INT-ROTO-P6 | P | | | | ● | | 150 | 2 |
|--|-------|-------------|----------|--|--|--|---|--|-----|---|

CAJA 1

Martillos demoledores, SDS Max

TRUPER expert



NUEVOS

- Para demolición de concreto y asfalto
- Doble grip antideslizante
- Tensión / Frecuencia: 220 V / 50 Hz o 60 Hz

Ángulo ajustable de 12 posiciones para cincel



Velocidad variable



Demolición



Cable de uso rudo



5 años INCONDICIONAL



Mango auxiliar 360°

Indicador de mantenimiento de carbones



Mango auxiliar 360°

Indicador de energía

| Código: | 102469 | 102470 |
|---------------------------------------|--|------------------|
| Clave: | MADE-10NX-2 | MADE-6NX-2 |
| Energía de impacto: | 6 - 25 Joules | 14 Joules |
| Potencia: | 1,500 W | 1,200 W |
| Peso: | 10 kg | 6 kg |
| Consumo: | 8 A | 5.8 A |
| Golpes / min.: | 1,000 - 1,900 gpm | 3,100 gpm |
| Ciclo de trabajo a corriente nominal: | 50 min. de trabajo x 20 min. de descanso. Máximo diario: 6 h | |
| Incluye: | Cincel punta, cincel plano, tubo de grasa, mango auxiliar, carbones de repuesto y estuche plástico | |
| | NC 1 | NC 1 |
| Caja: | 1 | |

Cinceles SDS Max



NUEVOS

- Fabricados en acero al cromo
- Cinceles extra largos de uso rudo para picado y demolición



Mayólica



Ladrillo



Concreto

Se encuentran también en pág. 38

| CÓDIGO | CLAVE | LARGO | NC |
|--|--------|--------------|----|
| Cincel de punta | | | |
| 101236 | SDM-P | 16" (400 mm) | 2 |
| Cincel plano 1" (25 mm) | | | |
| 101237 | SDM-C1 | 16" (400 mm) | 2 |
| Cincel para mayólica, 1 1/2" (38 mm) | | | |
| 101238 | SDM-C3 | 16" (400 mm) | 2 |
| Cincel hueco para acanalado, 7/8" (22 mm) | | | |
| 101239 | SDM-C4 | 16" (400 mm) | 2 |
| CAJA 3 / MÁSTER 24 | | | |

Martillos demoledores, HEX

TRUPER expert



NUEVOS

- Para demolición de concreto y asfalto
- Mangos ergonómicos con grip antideslizante
- Compatibles con cinceles de sujeción de ranura o anillo
- Cambio rápido de accesorios
- Tensión / Frecuencia: 220 V / 50 Hz o 60 Hz



Demolición



Cable de uso rudo



5 años INCONDICIONAL



Mango auxiliar 360°



| Código: | 102467 | 102468 |
|---------------------------------------|---|--|
| Clave: | MADE-30NX-2 | MADE-20NX-2 |
| Energía de impacto: | 62 Joules | 55 Joules |
| Potencia: | 2,000 W | 1,600 W |
| Peso: | 30 kg | 20 kg |
| Consumo: | 10 A | 8 A |
| Golpes / min.: | 1,000 gpm | 1,450 gpm |
| Ciclo de trabajo a corriente nominal: | 50 min. de trabajo x 20 min. de descanso. Máximo diario: 6 h | |
| Incluye: | Cincel punta, cincel plano, 2 tubos de grasa, carbones de repuesto, mango, 4 tornillos allen, 1 llave hexagonal | Cincel punta, cincel plano, 2 tubos de grasa, carbones de repuesto y estuche |
| | NC 1 | NC 1 |
| Caja: | 1 | |

Cinceles con ranura para martillo demoledor Hex



NUEVOS

- Fabricados en acero al cromo
- Cinceles extra largos de uso rudo para picado y demolición

Caja plástica telescópica

Cincel de punta



Concreto

| CÓDIGO | CLAVE | LARGO | NC |
|-------------------------------------|--------|-------------|----|
| 101230 | HEX-P | 20" (52 cm) | 2 |
| CAJA 1 / MÁSTER 8 | | | |
| Cincel plano, 1 3/8" (35 mm) | | | |
| | | | |
| Concreto | | | |
| CÓDIGO | CLAVE | LARGO | NC |
| 101231 | HEX-C1 | 20" (52 cm) | 2 |
| CAJA 1 / MÁSTER 8 | | | |
| Cincel lampa, 3" (75 mm) | | | |
| | | | |
| Concreto Asfalto | | | |
| CÓDIGO | CLAVE | LARGO | NC |
| 101232 | HEX-C2 | 16" (40 cm) | 2 |
| CAJA 1 / MÁSTER 9 | | | |

Taladros percutores SDS Plus TRUPER INDUSTRIAL

- Mango ergonómico con grip antideslizante
- Embrague de seguridad
- Tensión / Frecuencia: 220-240 V / 50 Hz o 60 Hz



REPUESTOS DISPONIBLES

CVT
Control de Vibración TRUPER



| Código: | 100372 | 19260 |
|---------------------------------------|--|-----------------|
| Clave: | ROEL-60N-2 | ROEL-50N-2 |
| Energía de impacto: | 6 Joules | 5 Joules |
| Potencia: | 1,600 W | 1,500 W |
| Peso: | 5 kg | 5.2 kg |
| Consumo: | 7.2 A | 6.8 A |
| Velocidad sin carga: | 850 rpm | 0 - 800 rpm |
| Golpes / min.: | 4,780 gpm | 0 - 4,500 gpm |
| Posiciones de ángulo de cincel: | 30 | NA |
| Ø Perforación concreto: | 1 1/4" (32 mm) | 1 1/4" (32 mm) |
| Ø Perforación acero: | 1/2" (13 mm) | 1/2" (13 mm) |
| Ø Perforación madera: | 1 9/16" (40 mm) | 1 9/16" (40 mm) |
| Ciclo de trabajo a corriente nominal: | 50 min. de trabajo x 20 min. de descanso. Máximo diario: 6 h | |
| | NC 1 | NC 1 |
| Caja / Máster: | 1 / 2 | |

Cinceles SDS Plus TRUPER

- Fabricados en acero al cromo
- Extra largos para picado y demolición



Se encuentra también en pág. 37



| CÓDIGO | CLAVE | LARGO | NC |
|---|--------|------------------|----|
| Cincel de punta | | | |
| 12095 | SDS-P | 10" (250 mm) | 2 |
| Cincel plano delgado 3/4" (19 mm) | | | |
| 12096 | SDS-C1 | 10" (250 mm) | 2 |
| Cincel plano grueso 1 1/2" (38 mm) | | | |
| 12097 | SDS-C2 | 10" (250 mm) | 2 |
| Cincel para mayólica 1 1/2" (38 mm) | | | |
| 13925 | SDS-C3 | 10 1/2" (270 mm) | 2 |
| Cincel hueco para acanalado 3/4" (19 mm) | | | |
| 13927 | SDS-C4 | 10" (250 mm) | 2 |
| CAJA 6 / MÁSTER 24 | | | |

Adaptador SDS Plus para mandril de 1/2" TRUPER

- Compatible con todas nuestras máquinas y otras marcas en el mercado



Recomendado para función taladro

Se encuentra también en pág. 172

| CÓDIGO | CLAVE | NC |
|--------|-----------|----|
| 14654 | ADAP-PLUS | 2 |

CAJA 6 / MÁSTER 48

Mandriles (chucks) 1/2" con llave y adaptador SDS Plus TRUPER

- Compatible con todas nuestras máquinas y otras marcas en el mercado



Recomendado para función taladro

Se encuentra también en pág. 172

| CÓDIGO | CLAVE | NC |
|--------|----------|----|
| 102475 | BRO-1/2S | 2 |

CAJA 6 / MÁSTER 24

Repuestos para taladro percutor ROEL-60N-2 TRUPER



NUEVOS

| IMAGEN | CÓDIGO | CLAVE | Máster | NC |
|--------|--------|--------------|--------|----|
| | 101412 | MAN-ROEL-60N | 30 | 2 |
| | 101376 | INT-ROEL-60N | 90 | 2 |

CAJA 6

Juego de brocas y cinceles SDS plus, 15 piezas TRUPER

- Fabricados en acero al cromo



CONTENIDO

- Cincel largo de punta
- Cincel largo plano 3/4"
- Cincel largo plano 1 1/2"

Brocas:

- | | | |
|------------|-------------|------------|
| 3/16" x 8" | 1/4" x 10" | 3/8" x 12" |
| 1/4" x 4" | 5/16" x 6" | 1/2" x 6" |
| 1/4" x 6" | 5/16" x 12" | 1/2" x 12" |
| 1/4" x 8" | 3/8" x 6" | 5/8" x 8" |



| CÓDIGO | CLAVE | NC |
|--------|---------|----|
| 11897 | JSDS-15 | 2 |

CAJA 1 / MÁSTER 5

Repuestos para taladro percutor ROEL-50N-2 TRUPER



NUEVOS

| IMAGEN | CÓDIGO | CLAVE | Máster | NC |
|--------|--------|--------------|--------|----|
| | 101411 | MAN-ROEL-50N | 30 | 2 |
| | 101377 | INT-ROEL-50N | 90 | 2 |

CAJA 6

Mandriles (chucks) 1/2" con llave

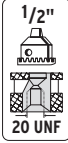

Empuñadura de pulgar, mayor comodidad y palanca



TRUPER expert

Cuerpo estriado para una sujeción firme

NUEVO



TRUPER

Recomendado para función taladro

Incluye adaptador SDS PLUS y tornillo

NUEVO



TRUPER

Cuerpo moleteado



PRETUL

Compatibles con todas nuestras máquinas y otras marcas en el mercado

Mandriles (chucks) 1/2" sin llave



Máquinas inalámbricas



TRUPER

Cuerpo moleteado

NUEVO

Acero

PRETUL

\$



Nylon

| | | | | | | |
|----------------|-----------|-------------|-------------|-------------|-------------|-------------|
| Código: | 102476 | 102475 | 16478 | 27038 | 101234 | 24022 |
| Clave: | BRO-1/2X | BRO-1/2S | BRO-1/2N | BRO-1/2N-P | BRO-TR-20 | BRO-1/2P |
| Capacidad: | 2 - 13 mm | 1.5 - 13 mm | 1.5 - 13 mm | 1.5 - 13 mm | 1.5 - 13 mm | 1.5 - 13 mm |
| Peso mandril: | 362 g | 317 g | 280 g | 274 g | 253 g | 265 g |
| | NC 2 | NC 2 | NC 2 | NC 2 | NC 2 | NC 2 |
| Caja / Máster: | 2 / 12 | | 6 / 24 | | 6 / 54 | 2 / 12 |

Mandriles (chucks) 3/8" con llave

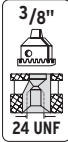

TRUPER expert

Cuerpo estriado para una sujeción firme

NUEVO



TRUPER



PRETUL

Cuerpo moleteado

Mandriles (chucks) 3/8" sin llave



Máquinas inalámbricas

NUEVOS



TRUPER

Incluye adaptador hexagonal 1/4" y tornillo

Nylon



TRUPER

Nylon



PRETUL

Nylon

| | | | | | | |
|----------------|-----------|-------------|-------------|-------------|------------|-------------|
| Código: | 102477 | 16477 | 27037 | 102474 | 101186 | 28111 |
| Clave: | BRO-3/8X | BRO-3/8N | BRO-3/8N-P | BRO-3/8CR | BRO-TR-12A | BRO-TR-12P |
| Capacidad: | 1 - 10 mm | 1.5 - 10 mm | 1.5 - 10 mm | 0.8 - 10 mm | 1 - 10 mm | 0.8 - 10 mm |
| Peso mandril: | 225 g | 147 g | 145 g | 142 g | 146 g | 127 g |
| | NC 2 | NC 2 | NC 2 | NC 2 | NC 2 | NC 2 |
| Caja / Máster: | 2 / 12 | | 6 / 24 | 2 / 12 | | 6 / 60 |

Llaves para mandriles 1/2"



TRUPER



PRETUL



TRUPER



PRETUL

| | | | | |
|----------------|------------|--------------|------------|--------------|
| Código: | 16560 | 27036 | 16559 | 27035 |
| Clave: | LL-BRO-1/2 | LL-BRO-1/2-P | LL-BRO-3/8 | LL-BRO-3/8-P |
| Peso: | 41 g | 43 g | 23 g | 19 g |
| | NC 2 | NC 2 | NC 2 | NC 2 |
| Caja / Máster: | | 6 / 24 | | 6 / 24 |

Adaptador SDS Plus para mandril de 1/2"

TRUPER
-Compatible con todas nuestras máquinas y otras marcas en el mercado



Producto mejorado
Zanco de 1 3/4" (43 mm)

Recomendado para función taladro



Convierte salida SDS PLUS a mandril convencional

Se encuentra también en pág. 171

| | | |
|--------------------|-----------|----|
| CÓDIGO | CLAVE | NC |
| 14654 | ADAP-PLUS | 2 |
| CAJA 6 / MÁSTER 48 | | |

Pulidora 7", 1,200 W TRUPER PRO

- Carbones expuestos
- Incluye: mango tipo "D", 3 borlas de lana, llave hexagonal, disco, mango lateral, carbones de repuesto y tornillería

ESPECIFICACIONES

Tensión / Frecuencia: **220 V / 50 Hz o 60 Hz**
 Consumo: **5 A**
 Velocidad sin carga: **600 - 3,300 rpm / 7 niveles**
 Capacidad de pulido: **7" (175 mm)**
 Peso: **3.3 kg**
 Ciclo de trabajo a corriente nominal: **30 min. de trabajo x 15 min. de descanso. Máximo diario: 3 h**



Sistema de fijación hook and loop



Mango tipo "D" para pulido vertical y horizontal



REPUESTOS DISPONIBLES

| CÓDIGO | CLAVE | NC |
|--------|------------|----|
| 16713 | PULA-7A3-2 | 2 |

CAJA 1 / MÁSTER 4

Producto mejorado
 - Mango lateral para mayor comodidad y control
 - Ahora con 3 borlas de lana
 Disponible a partir del 1er. trimestre 2024

Refacciones para PULA-7N



16709



| IMAGEN | CÓDIGO | CLAVE | DESCRIPCIÓN | NC |
|--------|--------|-------------|-------------|----|
| | 16709 | BOR-PULA-7N | Borla | 2 |

CAJA 5 / MÁSTER 40

| | | | | |
|--|--------|--------------|----------|---|
| | 101612 | PAD-PULA-7A3 | Respaldo | 2 |
| | 101613 | MAN-PULA-7A3 | Mango | 2 |

CAJA 6 / MÁSTER 48

| | | | | |
|--|--------|--------------|-------------|---|
| | 101611 | INT-PULA-7A3 | Interruptor | 2 |
|--|--------|--------------|-------------|---|

CAJA 6 / MÁSTER 96

Lijadora de banda 3" x 21" TRUPER PRO

- Mango trasero ergonómico con grip antideslizante
- Sistema de cambio rápido de banda
- Carbones expuestos
- Tensión / Frecuencia: **220 V / 50 Hz o 60 Hz**



REPUESTOS DISPONIBLES en pág. 174



Velocidad variable de 6 niveles

Mango frontal de ajuste rápido de 3 posiciones

Bolsa recolectora de polvo



1,010 W

| | |
|---------------------------------------|--|
| Código: | 13114 |
| Clave: | LIBA-3X21A2-2 |
| Tamaño de banda: | 3" x 21" (75 x 535 mm) |
| Peso: | 3.6 kg |
| Consumo: | 4.5 A |
| Velocidad de avance: | 210 - 450 m/min |
| Ancho de lijado: | 3" (75 mm) |
| Ciclo de trabajo a corriente nominal: | 30 min. de trabajo x 15 min. de descanso. Máximo diario: 3 h |
| Incluye: | Banda de lija, bolsa recolectora de polvo y carbones de repuesto |
| | NC 2 |
| Caja / Máster: | 1 / 6 |

Lijadora roto-orbital 5" TRUPER PRO

- Mango ergonómico con grip antideslizante
- Ideal para carpintería, preparación de superficie y repintado automotriz
- Base con 8 perforaciones
- Interruptor hermético contra polvo
- Tensión / Frecuencia: **220 V / 50 Hz o 60 Hz**

NUEVO



REPUESTOS DISPONIBLES en pág. 174



Sistema de fijación hook and loop

Órbita de doble movimiento elíptico y rotativo que proporciona un acabado fino



X3 Discos de lija diámetro 5"



Operable con una sola mano



Bolsa recolectora de polvo



260 W

| | |
|---------------------------------------|--|
| Código: | 102466 |
| Clave: | LIRO-5A-2 |
| Superficie de lijado: | Ø 5" (125 mm) |
| Peso: | 1.4 kg |
| Consumo: | 1.2 A |
| Velocidad: | 13,000 opm |
| Excentricidad: | 1.35 mm |
| Ciclo de trabajo a corriente nominal: | 30 min. de trabajo x 15 min. de descanso. Máximo diario: 3 h |
| Incluye: | 3 Discos de lija (grano 80) y bolsa recolectora de polvo |
| | NC 2 |
| Caja / Máster: | 1 / 4 |

Lijadora orbital, 1/4 hoja TRUPER PRO

- Mango ergonómico con grip antideslizante
- Sujeción de lija con mordazas
- Sistema de aspiración integrado
- Tensión / Frecuencia: **220 V / 50 Hz o 60 Hz**

NUEVO



REPUESTOS DISPONIBLES en pág. 174



Cuerpo delgado y ligero, operación a una mano



Diámetro de órbita 1.6 mm

Interruptor hermético contra polvo

Bote translúcido recolector de polvo con microfiltro



Diseño compacto para lugares reducidos



240 W

| | | |
|---------------------------------------|---|--------------------------------|
| Código: | 103338 | SUSTITUYE A 15731 LIOR-1/4A2-2 |
| Clave: | LIOR-1/4A3-2 | |
| Capacidad: | 1/4 Hoja | |
| Superficie de lijado: | 4 1/4" x 4 3/8" (105 x 110 mm) | |
| Peso: | 1 kg | |
| Consumo: | 1 A | |
| Velocidad: | 14,000 opm | |
| Ciclo de trabajo a corriente nominal: | 30 min. de trabajo x 15 min. de descanso. Máximo diario: 3 h | |
| Incluye: | Perforador de lija, hoja de lija (grano 80) y recolector de polvo | |
| | NC 2 | |
| Caja / Máster: | 1 / 10 | |

Repuestos para lijadoras **NUEVOS**Para LIBA-3X21A2-2 **TRUPER**

| IMAGEN | CÓDIGO | CLAVE | DESCRIPCIÓN | NC |
|--------------------|--------|---------------|----------------------|----|
| | 101214 | INT-LB-3x21A2 | Interruptor | 2 |
| CAJA 6 / MÁSTER 72 | | | | |
| | 101217 | BOL-LB-3x21A2 | Bolsa para polvo | 2 |
| CAJA 6 / MÁSTER 36 | | | | |
| | 101216 | BAN-LB-3x21A2 | Banda | 2 |
| CAJA 6 / MÁSTER 72 | | | | |
| | 101215 | TC-LB-3x21A2 | Tapa de porta carbón | 2 |
| CAJA 6 / MÁSTER 96 | | | | |

Para LIRO-5A-2 **TRUPER**

| IMAGEN | CÓDIGO | CLAVE | DESCRIPCIÓN | NC |
|--------------------|--------|--------------|----------------------------|----|
| | 101909 | INT-LIRO | Interruptor | 2 |
| | 101921 | PINT-LIRO-5A | Protector para interruptor | 2 |
| | 101923 | BASE-LIRO-5A | Base | 2 |
| | 101925 | BP-LIRO-5A | Bolsa para polvo | 2 |
| | 101926 | SB-LIRO-5A | Soporte de bolsa | 2 |
| CAJA 6 / MÁSTER 36 | | | | |

Para LIOR-1/4A-3-2 **TRUPER**

| IMAGEN | CÓDIGO | CLAVE | DESCRIPCIÓN | NC |
|--------------------|--------|-----------------|--------------------------|----|
| | 103184 | INT-LIOR-1/4A3 | Interruptor | 2 |
| | 103185 | PINT-LIOR-1/4A3 | Protector de interruptor | 2 |
| | 103187 | BASE-LIOR-1/4A3 | Base | 2 |
| | 103186 | BP-LIOR-1/4A3 | Bote recolector | 2 |
| | 103188 | SUJ-LIOR-1/4A3 | Sujetador de lija | 2 |
| CAJA 1 / MÁSTER 36 | | | | |

Cepillo eléctrico 3 1/4", 850 W **TRUPER PRO**

- Ancho de lijado: 3 1/4" (80 mm)
- Perilla para ajuste de profundidad con 14 niveles de 0.25 mm c/u
- Expulsión de virutas de ajuste a derecha o izquierda
- Cepillado rápido con acabado fino, ranura en "V" para biselado
- Pie de apoyo para proteger cuchillas y pieza de trabajo
- 2 cuchillas de doble filo fabricadas en carburo de tungsteno, 2X mayor vida útil que las de acero alta velocidad

ESPECIFICACIONES

Tensión / Frecuencia: 220 V / 50 Hz / 60 Hz

Peso: 3.2 kg

Consumo: 3.8 A

Velocidad sin carga: 17,000 rpm

Ciclo de trabajo a corriente nominal:

50 min. de trabajo x 15 min. descanso.

Máximo diario: 3 h

Mango ergonómico con grip antideslizante

NUEVO

REPUESTOS DISPONIBLES

Incluye: Llave de 8 mm, guía de rebajado, 2 cuchillas de 82 x 5.5 x 1.2 mm, bolsa recolectora y llave hexagonal



Incluye guía paralela graduada

| CÓDIGO | CLAVE | NC |
|--------|-----------------|----|
| 102464 | CEPEL-3-1/4A4-2 | 2 |

CAJA 1 / MÁSTER 3

Routeadora 1 3/4 HP, 1,200 W **TRUPER PRO**

- Circuito con protección contra sobrecarga
- Sistema milimétrico de ajuste de profundidad: 0 - 50 mm
- Topes de profundidad: 6
- Máx. Capacidad de broca: 1 9/16 (40 mm)
- Mordazas de sujeción: 1/4", 15/64" y 5/64"

ESPECIFICACIONES

Tensión / Frecuencia: 220 V / 50 Hz / 60 Hz

Peso: 2.6 kg

Consumo: 5.74 A

Velocidad sin carga:

19,00 - 32,000 rpm / 7 niveles

Ciclo de trabajo a corriente nominal:

30 min. de trabajo x 15 min. descanso.

Máximo diario: 3 h

NUEVO

REPUESTOS DISPONIBLES

Incluye: Guía paralela, guía copiadora, llave inglesa, 2 varillas para guía paralela, extractor de polvo, adaptador para aspiradora, punta para cortes, tope de profundidad, 2 tornillos de fijación y carbones de repuesto



Puerto para extracción de polvo

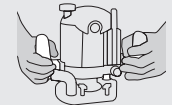

Operación a dos manos

| CÓDIGO | CLAVE | NC |
|--------|----------|----|
| 102463 | ROU-A3-2 | 1 |

CAJA 1 / MÁSTER 4

Repuestos para cepillo y routeadora eléctrica **TRUPER** **NUEVOS**

Repuestos para CEPEL-3-1/4A4-2



| IMAGEN | CÓDIGO | CLAVE | DESCRIPCIÓN | NC |
|---------------------|--------|-----------------|---|----|
| | 100649 | CU-CE-3-1/4 | Cuchillas de carburo de tungsteno 3 1/4" (2 piezas) | 2 |
| CAJA 12 / MÁSTER 36 | | | | |
| | 26126 | CU-CE-3-1/4P | Cuchillas de acero 3 1/4" (2 piezas), Pretul | 2 |
| CAJA 2 / MÁSTER 36 | | | | |
| | 101226 | GUIA-CE-3-1/4A4 | Guía paralela | 2 |
| CAJA 1 / MÁSTER 30 | | | | |
| | 101222 | INT-CE-3-1/4A4 | Interruptor | 2 |
| | 101227 | BOL-CE-3-1/4A4 | Bolsa recolectora de polvo | 2 |
| CAJA 1 / MÁSTER 100 | | | | |

| IMAGEN | CÓDIGO | CLAVE | DESCRIPCIÓN | NC |
|---------------------|--------|----------------|---------------------------------|----|
| | 101224 | SUJ-CE-3-1/4A4 | Sujetador de cuchillas | 2 |
| CAJA 2 / MÁSTER 200 | | | | |
| | 101223 | BAN-CE-3-1/4A4 | Banda | 2 |
| CAJA 1 / MÁSTER 300 | | | | |
| | 101225 | JGO-CE-3-1/4A4 | Juego de soporte para cuchillas | 2 |
| CAJA 2 / MÁSTER 300 | | | | |
| | 101267 | JGO-CE-3-1/4N | Juego de soporte para cuchillas | 2 |
| CAJA 6 / MÁSTER 48 | | | | |

Repuestos para ROU-A3-2



| IMAGEN | CÓDIGO | CLAVE | DESCRIPCIÓN | NC |
|----------------------|--------|--------------|-------------|----|
| | 101863 | INT-ROU-A3 | Interruptor | 2 |
| CAJA 6 / MÁSTER 246 | | | | |
| | 101867 | COL14-ROU-A3 | Collet 1/4" | 2 |
| CAJA 24 / MÁSTER 216 | | | | |
| | 101865 | BASE-ROU-A3 | Base | 2 |
| CAJA 6 / MÁSTER 192 | | | | |
| | 101864 | LL-ROU-A3 | Llave | 2 |
| CAJA 6 / MÁSTER 168 | | | | |
| | 101866 | GUIA-ROU-A3 | Guía | 2 |
| CAJA 6 / MÁSTER 204 | | | | |

Mini rectificadora, 150 W, con 97 accesorios

TRUPER
PRO

- Velocidad variable
- Carbones expuestos

ESPECIFICACIONES
Potencia: 150 W
Consumo: 0.68 A
Tensión / Frecuencia:
220 V / 50 Hz o 60 Hz

Peso (herramienta): 800 g
Cable de alimentación: 2.5 m
Ciclo de trabajo a corriente nominal:
30 min. trabajo x 15 min. descanso.
Máximo diario: 3 h

10,000 a
36,000 rpm

Velocidad variable



Incluye:
extensión tipo
lápiz con collet



Collet 1/8" con boquilla compatible con las principales marcas del mercado

ACCESORIOS

| Accesorios para corte | | Accesorios para tallar / grabar | |
|-----------------------------------|---|---------------------------------|---|
| | Discos abrasivos de corte 32 | | Fresa diamantada 1 |
| Accesorios para esmerilado | | Accesorios para perforación | |
| | Puntas montadas de óxido de aluminio 9 | | Brocas de alta velocidad (3/32" y 1/8") 2 |
| Accesorios para lijado | | Accesorios | |
| | Bandas de lija 10 | | Llave 1 |
| | Discos de lija 32 | | Eje porta-discos 1 |
| | Eje porta-tambor 1 | | Collet (3/32" / 2.5 mm) 1 |
| Accesorios para limpieza y pulido | | | Llave tipo "L" 1 |
| | Ruedas de fieltro para pulido (1/2" y 1") 4 | | Zanco para ruedas de fieltro 1 |
| | Piedra para asentar 1 | | |



Estuche con broches metálicos



CÓDIGO
16769

CLAVE
MOTO-A2-2

NC
2

CAJA 1 / MÁSTER 8

Kit de accesorios para mini rectificadora, 276 piezas
TRUPER

- Ideal para detalles de grabado, corte, desbaste, afilado, limpieza y pulido
- Compatible con otras marcas de mini rectificadora

Práctico estuche organizador que facilita el almacenamiento de los accesorios



Para mini rectificadora

CONTENIDO

| Accesorios para corte | | Accesorios para limpieza y pulido | | Accesorios para tallar / grabar | |
|----------------------------|--|-----------------------------------|---------------------------------|---------------------------------|----------------------------|
| | Discos abrasivos de corte 36 | | Ruedas de fieltro para pulido 8 | | Fresas diamantadas 12 |
| | Discos de diamante 2 | | Puntas montadas de goma 6 | | Brocas de acero al cromo 9 |
| | Discos de corte con refuerzo de fibra de vidrio 16 | | Punta de fieltro 1 | | Ejes porta-discos 3 |
| Accesorios para esmerilado | | | Ruedas de goma 2 | | Eje con plato de hule 1 |
| | Puntas montadas de carburo de silicio (verdes) 4 | | Cepillos de acero inoxidable 3 | | Llave 1 |
| | Puntas montadas de óxido de aluminio 6 | | Cepillo de latón 1 | | Piedra para asentar 1 |
| | Ruedas abrasivas de carburo de silicio 6 | | Cepillos de cerdas de nylon 3 | | Ejes porta-tambor 3 |
| | Ruedas abrasivas de óxido de aluminio 6 | | Pasta para pulido 1 | | Collets 3 |
| | Ruedas abrasivas de óxido de aluminio blanco 6 | | | | |
| | Discos de esmerilar 2 | | | | |
| Accesorios para lijado | | | | | |
| | Bandas de lija 52 | | | | |
| | Discos de lija 40 | | | | |
| | Discos de lija con adhesivo 40 | | | | |
| | Ruedas flap 4 | | | | |

CÓDIGO
100729

CLAVE
MOTO-KIT-276

NC
2

CAJA 2 / MÁSTER 16

Kit de accesorios para mini rectificadora, 121 piezas
TRUPER

- Ideal para detalles de grabado, corte, desbaste, afilado, limpieza y pulido
- Compatible con otras marcas de mini rectificadora

Práctico estuche organizador que facilita el almacenamiento de los accesorios



Para mini rectificadora

CONTENIDO

| Accesorios para corte | | Accesorios para limpieza y pulido | |
|----------------------------|--|-----------------------------------|---------------------------------------|
| | Discos abrasivos de corte 36 | | Cepillo de acero inoxidable 1 |
| Accesorios para esmerilado | | | Ruedas de fieltro para pulido, 1" 3 |
| | Puntas montadas de carburo de silicio (verdes) 2 | | Ruedas de fieltro para pulido, 1/2" 4 |
| | Puntas montadas de óxido de aluminio 2 | | Punta de fieltro 1 |
| | Discos de esmerilar 12 | Accesorios para tallar / grabar | |
| Accesorios para lijado | | | Puntas diamantadas 5 |
| | Bandas de lija 8 | | Ejes porta-discos 2 |
| | Discos de lija 40 | | Ejes porta-tambor 2 |
| | | | Collets (3.2 y 2.4 mm) 2 |
| | | | Piedra para asentar 1 |

CÓDIGO
100757

CLAVE
MOTO-KIT-121

NC
2

CAJA 2 / MÁSTER 16

- Selector de función y torque
- Velocidad variable reversible
- Mango con grip antideslizante

- Indicador de nivel de batería
- Especificaciones cargador: 220 V / 50 Hz o 60 Hz



2 VELOCIDADES MECÁNICAS



LUZ LED



Clip para cinturón

Taladro percutor inalámbrico **TRUPER PRO**

- 18 Niveles de ajuste



3 Funciones



Consulta video



Incluye punta doble

20 V

| | |
|--------------------------------------|--|
| Código: | 11020 |
| Clave: | ROTI-20A-2 |
| Tiempo recarga: | 1 h 30 min |
| Peso: | 1.4 kg |
| Velocidades: | (2) 0 - 350 rpm / 0 - 1,400 rpm |
| Golpes / min: | 0 - 5,600 gpm / 0 - 22,400 gpm |
| Torque: | (2) 17 lb/ft (24 Nm) / 5 lb/ft (8 Nm) |
| Ø Máx. perforación concreto y metal: | 1/2" (13 mm) |
| Ø Máx. perforación madera: | 1" (25 mm) |
| Dimensiones: | A 21 X B 23 cm |
| Incluyen: | Cargador, batería de ion litio de 2 Ah, punta doble y clip para cinturón |
| | NC 1 |
| Caja / Máster: | 1 / 4 |

Taladros inalámbricos **TRUPER PRO**

- 15 Niveles de ajuste



2 Funciones

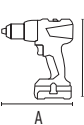

Consulta video



Incluyen punta doble

20 V

12 V

| | | | |
|--------------------------------------|--|---|--|
| Código: | 11011 | 11010 | 102465 |
| Clave: | TALI-20A-2 | TALI-12A2-2 | DESI-36-2 |
| Tiempo recarga: | 1 h 30 min | 1 h 30 min | 1 h 40 min |
| Peso: | 1.3 kg | 1.1 kg | 395 g |
| Velocidades: | (2) 0 - 350 rpm / 0 - 1,400 rpm | (2) 0 - 350 rpm / 0 - 1,200 rpm | 220 rpm |
| Golpes / min: | N/A | N/A | N/A |
| Torque: | (2) 14 lb/ft (20 Nm) / 4.5 lb/ft (6.2 Nm) | (2) 16 lb/ft (22 Nm) / 4 lb/ft (5.5 Nm) | 35 lb/in (4 Nm) |
| Ø Máx. perforación concreto y metal: | 1/2" (13 mm) | 3/8" (10 mm) | N/A |
| Ø Máx. perforación madera: | 1" (25 mm) | 3/4" (19 mm) | N/A |
| Dimensiones: | A 22 X B 21 cm | A 22 X B 20 cm | A 13 X B 14 cm |
| Incluyen: | Cargador, batería de ion litio de 2 Ah, punta doble y clip para cinturón | | Batería integrada de ion litio 1.3 Ah, 6 puntas 2", extensión magnética hexagonal y cargador |
| | NC 1 | NC 1 | NC 1 |
| Caja / Máster: | 1 / 4 | 2 / 16 | |

Destornillador inalámbrico

TRUPER PRO

NUEVO

- Luz LED para iluminar área de trabajo
- Bloqueo de seguridad
- Mango con grip antideslizante
- Especificaciones cargador: 220 V / 50 Hz o 60 Hz / 200 mA



Porta puntas magnético de 1/4" (6 mm)

BATERÍA ION LITIO
2X Más tiempo de vida
Mayor velocidad de carga



Incluye accesorios

3.6 V

Baterías de ión litio para máquinas inalámbricas

- Sistema de triple protección: Sobrecalentamiento, sobrecarga y sobredescarga

12334
12333

TRUPER PRO

BATERÍA ION LITIO
2X Más tiempo de vida
Mayor velocidad de carga



| CÓDIGO | CLAVE | POTENCIA | CAPACIDAD | NC |
|--------------------|----------|----------|-----------|----|
| 101822 | BAT-20A4 | 20 V | 4 Ah | 2 |
| CAJA 2 / MÁSTER 16 | | | | |
| 12334 | BAT-20A | 20 V | 2 Ah | 2 |
| 12333 | BAT-12A2 | 12 V | 2 Ah | 2 |
| CAJA 4 / MÁSTER 16 | | | | |

Cargador de baterías para máquinas inalámbricas

- Tensión: 220 V
- Para: BAT-12A2, BAT-20A y BAT-20A4
- Tiempo de carga para 4 Ah: 2h 30 min.
- Tiempo de carga para 2 Ah: 1h 15 min.



Producto mejorado
Ahora con 17% mayor velocidad de carga

| CÓDIGO | CLAVE | NC |
|--------------------|------------|----|
| 12336 | CAR-INA2-2 | 2 |
| CAJA 1 / MÁSTER 10 | | |

Montable a la pared
Cumple la norma: NOM-003-SCFI

Carbones de repuesto para máquinas **TRUPER**

| CÓDIGO | CLAVE | PARA | Mr. | NC |
|--------------------------------|-----------------|-----------------------------|----------------|-----|
| AMOLADORAS | | | | |
| 102105 | CB-ESMA-4512N-2 | ESMA-4512N-2 | | 2 |
| 102104 | CB-ESMA-4580N-2 | ESMA-4580N-2 | | 2 |
| 11980 | CB-ESMA-9N3-2 | ESMA-9N3-2 | | 2 |
| 11978 | CB-ES-7A3-2 | ESMA-7A3-2 | | 2 |
| 11013 | CB-ES-4-1/2A9 | ESMA-4-1/2A9-2 | | 2 |
| 28210 | CB-ES-4-1/2P2-2 | SUSTITUYE A CB-ES-4-1/2P2-2 | ESMA-4-1/2P2-2 | P 2 |
| 102810 | CB-ERGO-4580-2 | ERGO-4580-2 | | 2 |
| CALADORA | | | | |
| 15788 | CB-CALA-A5 | CALA-A5-2 | | 2 |
| DUPLICADORA DE LLAVES | | | | |
| 43668 | CB-DUP-200 | DUP-200 | | 2 |
| LIJADORAS | | | | |
| 13461 | CB-LB-3X21A2 | LIBA-3X21A2-2 | | 2 |
| 103183 | CB-LIOR-1/4A3 | LIOR-1/4A3-2 | | 2 |
| MARTILLOS DE DEMOLICIÓN | | | | |
| 103175 | CB-MADE-30NX-2 | MADE-30NX-2 | | 2 |
| 103176 | CB-MADE-20NX-2 | MADE-20NX-2 | | 2 |
| 103177 | CB-MADE-10NX-2 | MADE-10NX-2 | | 2 |
| 103178 | CB-MADE-6NX-2 | MADE-6NX-2 | | 2 |
| CAJA 12 / MÁSTER 96 | | | | |

| CÓDIGO | CLAVE | PARA | Mr. | NC |
|--|-----------------|----------------|-------------------------|----|
| MINI RECTIFICADORA | | | | |
| 18419 | CB-MOTO-A2 | MOTO-A2-2 | | 2 |
| PULIDORA | | | | |
| 103174 | CB-PULA-7A3-2 | PULA-7A3-2 | SUSTITUYE A CB-PULA-7A3 | 2 |
| SIERRA CIRCULAR | | | | |
| 15029 | CB-SC-7-1/4A3 | SICI-7-1/4A3-2 | | 2 |
| SIERRAS INGLETEADORAS | | | | |
| 102120 | CB-SINCO-10X2-2 | SINCO-10X2-2 | | 2 |
| 11977 | CB-SINA-10-2 | SINA-10-2 | | 2 |
| TALADROS PERCUTORES Y TALADROS | | | | |
| 100665 | CB-ROEL-60N-2 | ROEL-60N-2 | | 2 |
| 14094 | CB-ROEL-50N2 | ROEL-50N2-2 | | 2 |
| 27118 | CB-ROTO-P6 | ROTO-1/2P6-2 | P | 2 |
| 102122 | CB-ROTO-1/2N7-2 | ROTO-1/2N7-2 | | 2 |
| 102121 | CB-ROTO-1/2N6-2 | ROTO-1/2N6-2 | | 2 |
| 11017 | CB-ROTO-1/2A8-2 | ROTO-1/2A8-2 | | 2 |
| 11016 | CB-ROTO-1/2A7-2 | ROTO-1/2A7-2 | | 2 |
| TRONZADORA / CORTADORA DE METALES | | | | |
| 11722 | CB-CM-14N | CM-14N-2 | | 2 |
| CAJA 12 / MÁSTER 96 | | | | |

MEZCLA 50:1

| GASOLINA | ACEITE+ |
|---------------|------------------|
| 0.3 gal (1 L) | 4 Tapas (20 ml) |
| 0.5 gal (2 L) | 8 Tapas (40 ml) |
| 0.8 gal (3 L) | 12 Tapas (60 ml) |
| 1 gal (3.7 L) | 16 Tapas (80 ml) |

+ Porcentaje de mezcla con aceites Truper Expert

¡ATENCIÓN!

UTILICE GASOLINA MEZCLADA CON ACEITE SINTÉTICO MOTOR A 2 TIEMPOS, NO USAR UNA MEZCLA DE COMBUSTIBLE ALMACENADA DURANTE 15 DÍAS



Aceite de 2 tiempos disponible en pág. 13



REPUESTOS DISPONIBLES

EQUIPO DE SEGURIDAD DISPONIBLE:



Orejas o tapones auditivos pág. 207



Protector facial pág. 206



Guantes pág. 211



Consulta video

Desbrozadora, mango tipo "bici", 63 cc / 3 HP **uso rudo TRUPER**

NUEVO

- MOTOR A 2 TIEMPOS
- Sistema de arranque con embrague
- Eje recto de aluminio, permite cortar áreas más grandes en menor tiempo, ofrece mayor torque y menor vibración
- Máximo diámetro de hilo recomendado: **3.7 mm**
- Ciclo de trabajo: **20 min. de descanso x tanque consumido**
- Empuñadura de ajuste rápido para mayor maniobrabilidad
- **Materiales internos del motor en aluminio al alto silicio para mayor tiempo de vida útil**



USO PROFESIONAL INTENSIVO

Soportes acolchados en tirantes, espalda y cintura

Soporte lumbar con gancho de liberación rápida



Arnés completo para una distribución balanceada del peso reduciendo la fatiga en los hombros

Incluye:



Cuchilla



Carrete con hilo de 2 mm

Mango plegable que facilita su transporte y almacenamiento



| CÓDIGO | CLAVE | CAPACIDAD DE TANQUE | CONSUMO DE GASOLINA | VELOCIDAD | DIÁMETRO DE CORTE | PESO | NC |
|--------|---------|---------------------|---------------------|-----------|-------------------|--------|----|
| 11032 | DES-520 | 1.1 L | 0.72 L/h | 9,000 rpm | 18" (45 cm) | 9.2 kg | 1 |

CAJA 1

Repuestos para DES-520 **NUEVOS**

| IMAGEN | CÓDIGO | CLAVE | DESCRIPCIÓN | NC |
|----------------------------|--------|-----------------|--------------------------------------|----|
| | 17243 | RET-GRUPO-03 | Retén | 2 |
| | 17248 | TAP-GRUPO-03 | Cubierta con resorte | 2 |
| | 17249 | REP-GRUPO-03 | Carrete con hilo | 2 |
| CAJA 6 / MÁSTER 60 | | | | |
| | 17112 | CU-TRI-GRUPO-01 | Cuchilla | 2 |
| CAJA 1 / MÁSTER 60 | | | | |
| | 101871 | CB-DES-520 | Carburador | 2 |
| CAJA 6 / MÁSTER 36 | | | | |
| | 101755 | KC-DES-520 | Kit de mantenimiento para carburador | 2 |
| CAJA 2 / MÁSTER 500 | | | | |

Desbrozadora, mango tipo "D", eje curvo, 30 cc / 1.2 HP **para jardinería TRUPER**

NUEVO

- MOTOR A 2 TIEMPOS
- Función de desbrozadora y orilladora
- Máximo diámetro de hilo recomendado: **2.7 mm**
- Ciclo de trabajo: **30 min. de descanso x tanque consumido. Máximo 6 horas**



USO PROFESIONAL FRECUENTE

Eje desmontable que facilita su transporte y almacenamiento



Incluye:



Carrete con hilo de 2 mm

Mango anti-vibración



Eje curvo ideal para jardines residenciales, más ligero y fácil de maniobrar



| CÓDIGO | CLAVE | CAPACIDAD DE TANQUE | CONSUMO DE GASOLINA | VELOCIDAD | DIÁMETRO DE CORTE | PESO | NC |
|--------|---------|---------------------|---------------------|-----------|-------------------|--------|----|
| 12498 | DES-30C | 500 ml | 0.45 L/h | 8,000 rpm | 17" (43cm) | 5.2 kg | 1 |

CAJA 1

Repuestos para DES-30C **NUEVOS**

| IMAGEN | CÓDIGO | CLAVE | DESCRIPCIÓN | NC |
|----------------------------|--------|---------------|--------------------------------------|----|
| | 16924 | RET-GRUPO-01 | Retén | 2 |
| | 16925 | TAP-GRUPO-01 | Tapa | 2 |
| | 16926 | REP-GRUPO-01 | Carrete con hilo y resorte | 2 |
| CAJA 6 / MÁSTER 60 | | | | |
| | 101814 | CB-DES-GRUPO2 | Carburador | 2 |
| CAJA 6 / MÁSTER 36 | | | | |
| | 101794 | KC-DES-30C | Kit de mantenimiento para carburador | 2 |
| CAJA 2 / MÁSTER 500 | | | | |

Hilos redondos para desbrozadora, en carrete **TRUPER**

- Mayor resistencia a quebraduras
- Ideales para todo tipo de terrenos



Hilo redondo



| Código: | 17650 | 17649 | 17648 | 17645 | 17644 | 17643 |
|------------|--------------|----------|----------|---------------|----------|----------|
| Clave: | HTR5-130 | HTR5-105 | HTR5-95 | HTR3-130 | HTR3-105 | HTR3-95 |
| Diámetro: | ● 3.3 mm | ● 2.7 mm | ● 2.4 mm | ● 3.3 mm | ● 2.7 mm | ● 2.4 mm |
| Largo: | 237 m | 373 m | 437 m | 142 m | 224 m | 262 m |
| Peso neto: | 5 lb (2.3kg) | | | 3 lb (1.4 kg) | | |

Caja / Máster:

1 / 6

1 / 12

Hilos redondos para desbrozadora, en tarjeta tipo carrete **TRUPER**

- Mayor resistencia a quebraduras
- Ideales para todo tipo de terrenos



Hilo redondo

PRODUCTO MEJORADO
Ahora con tarjeta tipo carrete que facilita el embobinado



| Código: | 17631 | 17630 | 17610 | 17609 | 17608 |
|------------|----------------|----------|----------|----------|--------|
| Clave: | HLB-155 | HLB-130 | HLB-105 | HLB-95 | HLB-80 |
| Diámetro: | ● 3.7 mm | ● 3.3 mm | ● 2.7 mm | ● 2.4 mm | ● 2 mm |
| Largo: | 34 m | 48 m | 63 m | 78 m | 120 m |
| Peso neto: | 0.2 lb (90 g.) | | | | |

Caja / Máster:

4 / 32

M Mangos de repuesto

Mango para lampas, puño "Y"

| CÓDIGO | CLAVE | LARGO | PARA | NC |
|--------|----------------------|----------------|----------------------|----|
| 15901 | MG-PY-P | 26" (65 cm) | T-2000 "Y" madera | 2 |
| 20548 | MG-PDP-Y P | 24" (60 cm) | Puño "Y" plástico | 2 |



ATADO 6

Mango para picos y zapapicos

- Largo: 36" (90 cm)

| CÓDIGO | CLAVE | PARA | NC |
|--------|----------|------------------------|----|
| 15918 | MG-TP2.5 | TP-2.5 TP-2.5M | 2 |
| 15948 | MG-ZP-5 | TP-5 TP-5M ZP-5A | 2 |
| 102792 | MG-ZP-5M | ZP-5AMX ZP-5AFX | 2 |



Picos y zapapicos en pág. 183

Mango de fibra de vidrio más resistente y cómodo que los mangos de madera

ATADO 6 / MÁSTER 18

M Medidores de presión tipo lápiz

Medidores de presión tipo lápiz, uso pesado TRUPER

- Permiten fácil acceso a válvulas



Aro para colgar

Medidores de presión tipo lápiz TRUPER

- Permiten fácil acceso a válvulas con dirección interna o externa (excepto: MEA-120S)
- Clip tipo pluma



Medidores de presión tipo lápiz PRETUL

- Clip tipo pluma
Permite fácil acceso a válvulas con dirección interna o externa



| Código: | 18244 | 18243 | 19100 | 19099 | 19098 | 19096 | 20182 | 20181 |
|--------------------|--------------|-----------------|----------------|--------------|----------------|----------------|-------------|----------------|
| Clave: | MEA-200X | MEA-150X | MEA-160D | MEA-120D | MEA-50D | MEA-120S | MEA-50DP | MEA-50SP |
| Cabeza: | Doble | | Doble | | | Sencilla | Doble | Sencilla |
| Rango de medición: | 10 - 200 psi | 10 - 150 psi | 10 - 160 psi | 10 - 120 psi | 6 - 50 psi | 10 - 120 psi | 10 - 50 psi | 5 - 50 psi |
| Regleta: | Aluminio | | Aluminio | | | Plástica | | |
| Largo: | 13" (33 cm) | 11 3/4" (30 cm) | 5 1/2" (14 cm) | 6" (15 cm) | 4 7/8" (12 cm) | 5 1/8" (13 cm) | 6" (15 cm) | 5 1/2" (14 cm) |
| | NC 2 | NC 2 | NC 2 | NC 2 | NC 2 | NC 2 | NC 2 | NC 2 |
| Caja / Máster: | 6 / 48 | | 12 / 48 | | | 12 / 48 | | |

M Medidor de temperatura, lentes para láser y multiherramienta

Medidor infrarrojo de temperatura, 500°C TRUPER

- Medición sin contacto, para puntos de difícil acceso o de riesgo

ESPECIFICACIONES
Rango de medición: -58° F a 932° F
(-50° C a 500° C)
Unidades de temperatura: ° C y ° F
Peso: 97 g

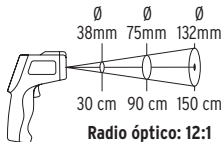

Cumple la norma: NOM-001-SCFI

| CÓDIGO | CLAVE | NC |
|--------|----------|----|
| 18229 | METE-500 | 2 |

CAJA 1 / MÁSTER 20

178

Lentes para láser rojo TRUPER

- Precaución: no usar por períodos de tiempo prolongados ni en condiciones de luz muy brillantes
- Aumenta la visibilidad del haz de luz rojo del láser

Se encuentra también en pág. 181 y 240



Mica 100% policarbonato con protección UV y antirayadura

| CÓDIGO | CLAVE | NC |
|--------|--------|----|
| 10757 | LEN-NL | 2 |

CAJA 2 / MÁSTER 36

Multiherramienta 12 funciones PRETUL

FUNCIONES

- Alicates de punta
- Mordaza curva
- Cizalla para corte
- Desarmador plano
- Desarmador de cruz
- Sierra
- Navaja
- Navaja dentada
- Destapador
- Punzón
- Lima
- Regla

NUEVO

Incluye estuche



Acero inoxidable

| CÓDIGO | CLAVE | NC |
|--------|----------|----|
| 24106 | NAMU-12P | 2 |

CAJA 4 / MÁSTER 12

NOM
 Cumpelen con la
 NOM-001-SCFI



| Código: | 100362 | 100361 | 10404 | 10403 | 10402 | 100360 | 10401 | 10400 |
|--|---------|---------|---------|---------|--------|--------|--------|---------|
| Clave: | MUT-60A | MUT-50A | MUT-202 | MUT-105 | MUT-39 | MUT-36 | MUT-33 | MUT-830 |
| Prueba de diodo y continuidad audible: | ● | ● | ● | ● | ● | ● | ● | ● |
| Retención de datos - HOLD: | ● | ● | ● | ● | ● | ● | ● | N/A |
| True RMS: | ● | ● | ● | ● | ● | ● | N/A | N/A |
| Apagado automático (APO): | ● | ● | ● | ● | ● | ● | N/A | N/A |
| RANGO AUTOMÁTICO: | ● | ● | ● | N/A | N/A | N/A | N/A | N/A |
| Valores máximo / mínimo: | ● | ● | N/A | N/A | N/A | N/A | N/A | N/A |
| Detección de la tensión sin contacto -NCV: | ● | N/A | N/A | N/A | N/A | N/A | N/A | N/A |
| EMPAQUE: | | | | | | | | |

| ESPECIFICACIONES | | | | | | | | |
|---|-------------------------------------|-----------------------------------|-------------------------------------|-------------------------------------|-------------------------------------|-------------------|-------------------|------------------|
| Ángulo de contacto de platinos y tacómetro: | N/A | N/A | N/A | 4CYL/6CYL/8CYL | N/A | N/A | N/A | N/A |
| Prueba de transistor: | NPN/PNP | N/A | N/A | NPN/PNP | NPN/PNP | N/A | NPN/PNP | NPN/PNP |
| Tensión CA: | 4 V - 750 V | 4 V - 600 V | 600 mV - 750 V | 200 V - 750 V | 2 V - 750 V | 200 V - 600 V | 200 V - 750 V | 200 V - 750 V |
| Tensión CC: | 400 mV - 1,000 V | 400 mV - 600 V | 600 mV - 1,000 V | 200 mV - 1,000 V | 200 mV - 1,000 V | 2 V - 600 V | 200 mV - 1,000 V | 200 mV - 1,000 V |
| Corriente CA: | 40 mA - 10 A | 400 µA - 10 A | 60 A - 1,000 A | 200 mA - 20 A | 200 mA - 20 A | 200 mA - 10 A | N/A | N/A |
| Corriente CC: | 40 mA - 10 A | 400 µA - 10 A | N/A | 200 mA - 20 A | 2 mA - 20 A | 200 mA - 10 A | 200 µA - 10 A | 200 µA - 10 A |
| Resistencia: | 400 Ω - 40 MΩ | 400 Ω - 40 MΩ | 600 Ω - 60 MΩ | 200 Ω - 20 MΩ | 200 Ω - 200 MΩ | 200 Ω - 2 MΩ | 200 Ω - 2 MΩ | 200 Ω - 2,000 MΩ |
| Temperatura (° C): | -40° C a 1,370° C | -40° C a 1,370° C | -40° C a 1,370° C | -40° C a 1,000° C | -40° C a 1,000° C | -40° C a 1,370° C | -40° C a 1,370° C | N/A |
| Capacitancia: | 4 nF - 40 mF | 4 nF - 40 mF | 60 nF - 20 mF | 20 nF - 20 mF | 20 nF - 20 mF | N/A | N/A | N/A |
| Frecuencia: | 10 Hz - 10 MHz | 10 Hz - 10 MHz | 0 Hz - 60 MHz | 0 Hz - 60 MHz | 0 Hz - 60 MHz | N/A | N/A | N/A |
| CAT: | CAT II (1,000 V) CAT III (600 V) | CAT II (600 V) CAT III (300 V) | CAT II (1,000 V) CAT III (600 V) | CAT II (1,000 V) CAT III (600 V) | CAT II (1,000 V) CAT III (600 V) | CAT III (600 V) | CAT III (600 V) | CAT II (1,000 V) |
| Batería: | 9 V (Incluida) | 3 AAA (Incluidas) | 9 V (Incluida) | 9 V (Incluida) | 9 V (Incluida) | 3 AAA (Incluidas) | 2 AAA (Incluidas) | 9 V (Incluida) |
| INCLUYEN: | | | | | | | | |
| | NC 2 | NC 2 | NC 2 | NC 2 | NC 2 | NC 2 | NC 2 | NC 2 |
| Caja / Máster: | 2 / 4 | 2 / 16 | | 2 / 8 | | | 2 / 16 | 4 / 16 |

Juego de cables de prueba para multitesters TRUPER

- Compatible con todos los modelos Truper y con las marcas de mayor presencia del mercado
- Aislados en PVC
- Tensión máx.: 1000 V

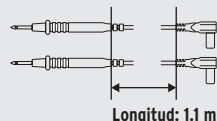

NUEVO

| CÓDIGO | CLAVE | NC |
|--------|---------|----|
| 102406 | MUT-CAB | 2 |

CAJA 6 / MÁSTER 300

Niveles profesionales magnéticos **TRUPER expert**

- Superficies maquinadas para mayor precisión
- Cuerpo robusto de aluminio de uso rudo tipo vigueta con protecciones de TPR contra impactos

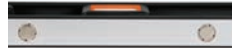

Potentes imanes de tierras raras

Ventana de vista superior con gota aumentada

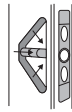

VISIÓN X3
Vista superior, inferior y lateral



Cumplen con la norma de tolerancia máxima: 1 mm por cada metro

Exceden la norma: "Industry Standards for Levels" emitida por Empire Level

| CÓDIGO | CLAVE | LARGO | MÁSTER | NC |
|--------|--------|--------------|--------|----|
| 14625 | NP-18X | 18" (46 cm) | 24 | 2 |
| 14626 | NP-24X | 24" (61 cm) | 24 | 2 |
| 14628 | NP-36X | 36" (91 cm) | 24 | 2 |
| 14629 | NP-48X | 48" (120 cm) | 12 | 2 |

CAJA 2

Niveles profesionales **TRUPER**

- Cuerpo de aluminio tipo vigueta con protección de ABS contra impacto
- Gotas reemplazables



Nueva imagen



Ventana de lectura superior, en modelos de 18" a 48"

Exceden la norma: "Industry Standards for Levels" emitida por Empire Level

| CÓDIGO | CLAVE | LARGO | MÁSTER | NC |
|--------------------------|-------|-------------|--------|----|
| MEDICIÓN 0° y 90° | | | | |
| 17030 | NP-12 | 12" (30 cm) | 36 | 2 |
| 17032 | NP-14 | 14" (35 cm) | 36 | 2 |

| CÓDIGO | CLAVE | LARGO | MÁSTER | NC |
|-------------------------------|-------|--------------|--------|----|
| MEDICIÓN 0°, 90° Y 45° | | | | |
| 17034 | NP-18 | 18" (46 cm) | 36 | 2 |
| 17036 | NP-24 | 24" (61 cm) | 36 | 2 |
| 17038 | NP-36 | 36" (91 cm) | 24 | 2 |
| 17040 | NP-48 | 48" (120 cm) | 12 | 2 |

CAJA 3



Cumplen con la norma de tolerancia máxima: 1 mm por cada metro

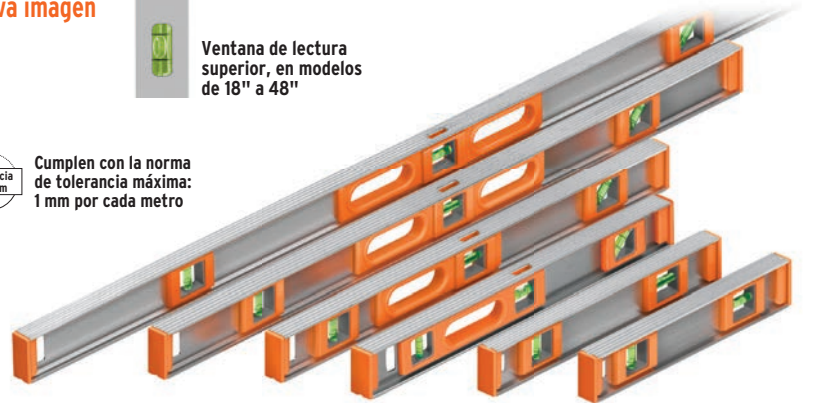

Niveles **PRETUL**

- Cuerpo de aluminio
- Gotas resistentes a la abrasión y al impacto



Exceden la norma: "Industry Standards for Levels" emitida por Empire Level

| CÓDIGO | CLAVE | LARGO | NC |
|--------|--------|-------------|----|
| 22454 | NP-12P | 12" (30 cm) | 2 |
| 22456 | NP-14P | 14" (35 cm) | 2 |
| 22458 | NP-18P | 18" (46 cm) | 2 |
| 22460 | NP-24P | 24" (61 cm) | 2 |

CAJA 6 / MÁSTER 36

Nivel torpedo magnético, cuerpo de aluminio **TRUPER expert**

- Cuerpo de aluminio de uso rudo con protecciones de TPE/ABS contra impactos
- Gotas resistentes a la abrasión y al impacto



Potentes imanes de tierras raras

Exceden la norma: "Industry Standards for Levels" emitida por Empire Level

| CÓDIGO | CLAVE | LARGO | NC |
|--------|-------|-------------|----|
| 17054 | NTX-9 | 10" (25 cm) | 2 |

CAJA 6 / MÁSTER 72



Cumple con la norma de tolerancia máxima: 1 mm por cada metro

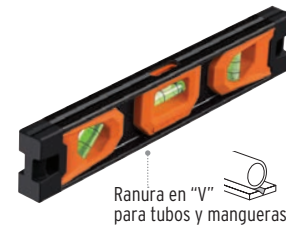

Ranura en "V" para tubos y mangueras

Nivel torpedo magnético, cuerpo de ABS **TRUPER**

- Puntas recubiertas de TPE contra impacto
- Gotas resistentes a la abrasión y al impacto



Exceden la norma: "Industry Standards for Levels" emitida por Empire Level

| CÓDIGO | CLAVE | LARGO | NC |
|--------|-------|------------|----|
| 11223 | NT-9 | 9" (23 cm) | 2 |

CAJA 6 / MÁSTER 96



Cumple con la norma de tolerancia máxima: 1 mm por cada metro

Cuerpo magnético para facilitar el trabajo en superficies metálicas

Ventana de lectura superior

Ranura en "V" para tubos y mangueras



Nivel torpedo **PRETUL**

- Gotas resistentes a la abrasión y al impacto



- Producto mejorado**
- Nuevo diseño más largo
 - Con gotas de 20 mm a los costados

Exceden la norma: "Industry Standards for Levels" emitida por Empire Level

| CÓDIGO | CLAVE | LARGO | NC |
|--------|-------|------------|----|
| 22450 | NT-9P | 9" (23 cm) | 2 |

CAJA 10 / MÁSTER 100

Ventana de lectura superior



Nivel láser rojo, 10 m TRUPER

- Autonivelante $\pm 4^\circ$
- Rosca de 1/4" para trípode
- Láser rojo
- Alcance 10 m
- Uso en interiores
- Pilas: 2 AA alcalinas (incluidas)

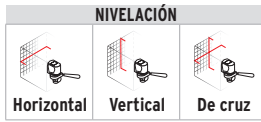

| CÓDIGO | CLAVE | NC |
|--------|-------|----|
| 17079 | NL-10 | 2 |

CAJA 1 / MÁSTER 10

Lentes para láser rojo TRUPER

- Aumenta la visibilidad del haz de luz rojo del láser
- Precaución: no usar por períodos de tiempo prolongados ni en condiciones de luz muy brillantes

Se encuentra también en pág. 178 y 240



Mica 100% policarbonato con protección UV y antirrayadura



| CÓDIGO | CLAVE | NC |
|--------|--------|----|
| 10757 | LEN-NL | 2 |

CAJA 2 / MÁSTER 36

Trípode telescópico para nivel láser TRUPER

- Altura máxima: 1.45 m
- Cuerpo ligero de aluminio
- Peso: 1.2 kg

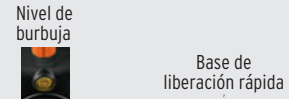

Compatible con los niveles láser Truper y dispositivos con rosca de 1/4"



| CÓDIGO | CLAVE | NC |
|--------|------------|----|
| 100811 | NL-TRI-150 | 2 |

CAJ 2 / MÁSTER 4

Patos TRUPER

- Elevación máx. (A): 190 mm
- Ancho total (E): 685 mm

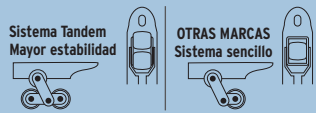

RUEDAS Y RODILLOS FABRICADOS CON MATERIALES QUE NO RAYAN PISOS O SUPERFICIES

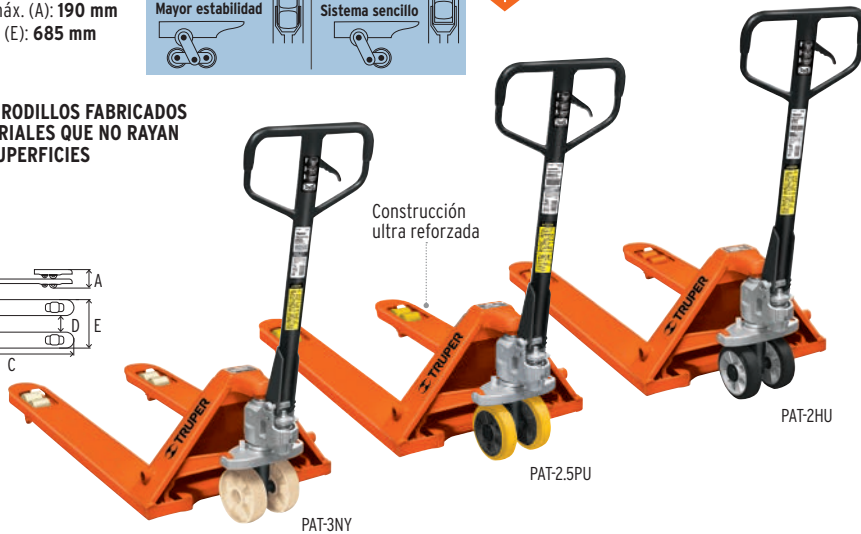
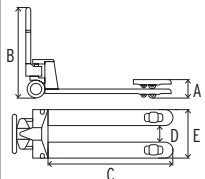

Se surten en 2 paquetes por separado

| | 3 t | 2.5 t | 2 t |
|---|---|--------------------------------|--------------------|
| Código: | 15083 | 15082 | 15081 |
| Clave: | PAT-3NY | PAT-2.5PU | PAT-2HU |
| Altura mín. de uñas: | 74 mm | 74 mm | 70 mm |
| Dimensiones BxCxD: | 124 x 122 x 37 cm | 122 x 122 x 37 cm | 118 x 122 x 39 cm |
| Material ruedas / rodillos: | Nylon (duras) | Poliuretano | Hule / Poliuretano |
| Superficies para las que se recomienda: | Irregulares y con mayor grado de dificultad | Superficies lisas y/o epóxicas | Lisas |
| | NC 2 | NC 2 | NC 2 |

Caja / Máster:

1 / 6

Repuestos para patos TRUPER

Repuestos para PAT-3NY

NUEVOS

| CÓDIGO | CLAVE | DESCRIP. | NC |
|--------|-----------|------------|----|
| 100256 | RO-PAT-NY | 2 Rodillos | 2 |
| 100257 | RU-PAT-NY | 2 Ruedas | 2 |

CAJA 1 / MÁSTER 8

| | | | |
|--------|--------|--------|---|
| 100258 | BA-PAT | Balero | 2 |
|--------|--------|--------|---|

CAJA 1 / MÁSTER 16

Repuestos para PAT-2.5PU

NUEVOS

| CÓDIGO | CLAVE | DESCRIP. | NC |
|--------|------------|------------|----|
| 100254 | RO-PAT-PUR | 2 Rodillos | 2 |
| 100255 | RU-PAT-PUR | 2 Ruedas | 2 |

CAJA 1 / MÁSTER 8

| | | | |
|--------|--------|--------|---|
| 100258 | BA-PAT | Balero | 2 |
|--------|--------|--------|---|

CAJA 1 / MÁSTER 16

Repuestos para PAT-2HU

NUEVOS

| CÓDIGO | CLAVE | DESCRIP. | NC |
|--------|-----------|------------|----|
| 100252 | RO-PAT-PU | 2 Rodillos | 2 |
| 100253 | RU-PAT-HU | 2 Ruedas | 2 |

CAJA 1 / MÁSTER 8

| | | | |
|--------|--------|--------|---|
| 100258 | BA-PAT | Balero | 2 |
|--------|--------|--------|---|

CAJA 1 / MÁSTER 16

Juegos de puntas montadas, uso general TRUPER®

- Para desbaste, rebabeo y acabado en metales ferrosos y fundición
- Fabricadas en óxido de aluminio
- Grano 60



Zanco 1/4"



Zanco 1/4"



Zanco 1/4"



Zanco 1/4"

Zanco 1/8"

| Código: | 12445 | 12446 | 11680 | 102632 | |
|----------|------------|----------|----------|------------|------------|
| Clave: | JPM-10 | JPM-7 | JPM-5 | JPM-52 | |
| Incluye: | 10 Piezas | 7 Piezas | 5 Piezas | 5 Piezas | |
| Tipo | Velocidad | | | Zanco 1/4" | Zanco 1/8" |
| A-5 | 45,000 rpm | | | | N/A |
| A-25 | 35,620 rpm | | | | N/A |
| A-39 | 47,250 rpm | | | | N/A |
| B-52 | 45,370 rpm | | | N/A | |
| B-53 | 25,470 rpm | | | N/A | |
| A-31 | 27,780 rpm | N/A | N/A | | N/A |
| A-11 | 19,860 rpm | | N/A | | N/A |
| A-37 | 30,560 rpm | | N/A | | N/A |
| W222 | 18,900 rpm | N/A | N/A | | N/A |
| A-1 | 19,800 rpm | | N/A | | N/A |
| | | NC 2 | NC 2 | NC 2 | NC 2 |

Caja / Máster:

6 / 36

Juego de 5 puntas montadas, alto rendimiento TRUPER®

- Alto rendimiento recomendada para el desbaste y pulido de aceros suaves, aceros duros, soldadura y fundición
- Fabricadas en óxido de aluminio
- Grano 60



Zanco 1/4"

Juego de 4 puntas montadas, para acero inoxidable TRUPER®

- Para desbaste y esmerilado de acero inoxidable sin contaminarlo
- Fabricadas en óxido de aluminio
- Grano 60

Libres de hierro, azufre y cloro para no contaminar el acero inoxidable

NUEVO



Zanco 1/4"

| Código: | 12444 | 102631 | |
|----------|------------|----------|-----|
| Clave: | JPM-5X | JPM-4I | |
| Incluye: | 5 Piezas | 4 Piezas | |
| Tipo | Velocidad | | |
| A-5 | 45,000 rpm | | N/A |
| A-25 | 35,620 rpm | | N/A |
| A-39 | 47,250 rpm | | N/A |
| B-52 | 45,370 rpm | | N/A |
| B-53 | 25,470 rpm | | N/A |
| A-3 | 16,100 rpm | N/A | |
| A-11 | 19,860 rpm | N/A | |
| W222 | 18,900 rpm | N/A | |
| A-1 | 19,800 rpm | N/A | |
| | NC 2 | NC 2 | |

Caja / Máster:

6 / 36

Piedras para asentar TRUPER®

- Óxido de aluminio

Para afilado de cuchillos, tijeras y otras herramientas de corte en general

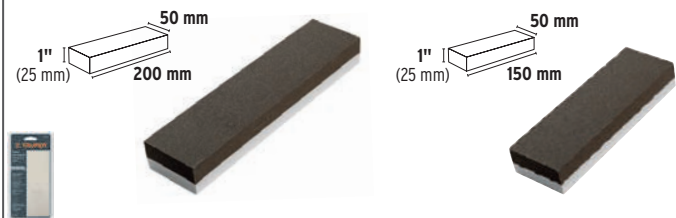

| Código: | 11668 | 11667 |
|---------|--|----------|
| Clave: | PIAS-108 | PIAS-109 |
| Grano: | 150 (Para afilar y remover imperfecciones) 240 (Para asentar) | |
| | NC 2 | NC 2 |

Caja / Máster:

6 / 36

Afilador de herramientas de corte TRUPER®

NUEVO

Para herramientas de hoja lisa:

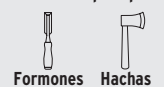

Hoja con carburo de tungsteno para mayor duración

Se encuentra también en pág. 80

| CÓDIGO | CLAVE | LARGO | NC |
|--------|---------|------------|----|
| 100435 | AFI-TIJ | 5" (13 cm) | 2 |

CAJA 6 / MÁSTER 96



Picos y zapapicos TRUPER®

- Cabezas forjadas en acero al carbono
- Mango de 36" (90 cm)

Mangos de repuesto en pág. 178



Mangos con cubierta de polipropileno de alto impacto

Exceden la norma: Especific. Federal: GGG-H-506d



Nueva presentación
Ahora con mango de fibra de vidrio, más resistente que los mangos de madera

*Este producto cambia de clave, durante la transición el sistema referirá a la nueva clave

5 lb (2.3 kg)

5 lb (2.3 kg)

5 lb (2.3 kg)

2.5 lb (1 kg)

| Código: | 10635 | 10636 | 18647 | *CLAVE ANTERIOR | 18631 |
|----------|--------------|-----------------|-----------------|-----------------|-----------------|
| Clave: | ZP-5AMX | ZP-5AFX | TP-5M | TP-5MX | TP-2.5M |
| Modelo: | Pico peruano | Pico peruano | Talacho-pico | | Talacho-pico |
| Mango: | Madera | Fibra de vidrio | Fibra de vidrio | | Fibra de vidrio |
| Escoplo: | 50 mm | 50 mm | 110 mm | | 70 mm |
| | NC 2 | | NC 2 | | NC 2 |
| Atado: | 4 | | | | |

Zapapicos y picos peruanos, cabezas TRUPER®

- Cabezas forjadas en acero al carbono

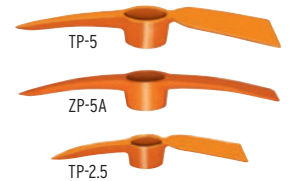

| CÓDIGO | CLAVE | DESCRIPCIÓN | PESO | ESCOPLO (A) | NC |
|--------|--------|--------------|---------------|-------------|----|
| 18622 | TP-5 | Zapapico | 5 lb (2.3 kg) | 110 mm | 2 |
| 10634 | ZP-5A | Pico peruano | 5 lb (2.3 kg) | 50 mm | 2 |
| 102677 | TP-2.5 | Pico peruano | 2.5 lb (1 kg) | 72 mm | 2 |

CAJA 6

Zapapico y pico peruano, cabezas Ultracraft



| CÓDIGO | CLAVE | DESCRIPCIÓN | PESO | ESCOPLO (A) | NC |
|--------|--------|------------------|---------------|-------------|----|
| 41007 | TP-5UL | Zapapico peruano | 5 lb (2.3 kg) | 110 mm | 2 |
| 41004 | ZP-5UL | Pico peruano | 5 lb (2.3 kg) | 53 mm | 2 |

CAJA 6

Rack para herramientas de alto impacto TRUPER®

- Para exhibir y despachar barretas, hachas, marros y zapapicos

APLICA PARA BONO

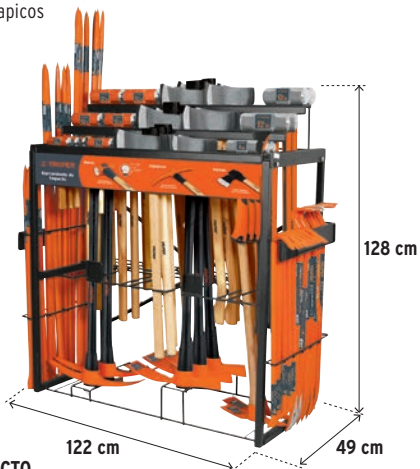

PRODUCTO NO INCLUIDO

| CÓDIGO | CLAVE | NC |
|--------|-----------|----|
| 55159 | R-HIMP-3M | 2 |

CAJA 1

Pisones TRUPER®

- Para aplanar o compactar tierra, gravilla, asfalto y otros materiales



Producto mejorado
Soldado en una sola pieza que evita que el mango se afloje



Mango de acero 48" (122 cm)



| CÓDIGO | CLAVE | PESO | NC |
|--------|-------|--------|----|
| 17472 | KR-1L | 4.4 kg | 2 |
| 17473 | KR-2L | 5.8 kg | 2 |

CAJA 2

Pala bate fuego TRUPER®

- Largo mango: 60" (150 cm)



Para golpear llamas hasta 60 cm de alto

Hule reforzado

12" (30 cm)



| CÓDIGO | CLAVE | NC |
|--------|-------|----|
| 17890 | BA-FU | 2 |

CAJA 6

Cintas masking azules para pintor, 50 m **TRUPER**

- Adhesivo de caucho sintético / Natural

- Ideales para trabajos arquitectónicos y contratistas que requieren permanencia hasta por 2 semanas sin dejar residuos

- Uso en interiores y exteriores

- Tensión: 30 N/cm*

- Elongación: 6% mínimo



NUEVOS

Se encuentra también en pág. 65

HECHO EN MÉXICO



Espesor 0.14 mm

14
Días de remoción limpia

Adhesión 250 g/cm*

| Código: | 12624 | 12623 | 12622 | 12621 | 12620 |
|---------------------|------------|----------------|------------|--------------|--------------|
| Clave: | MSK-2A | MSK-1-1/2A | MSK-1A | MSK-3/4A | MSK-1/2A |
| Ancho: | 48 mm (2") | 36 mm (1 1/2") | 24 mm (1") | 18 mm (3/4") | 12 mm (1/2") |
| | NC 2 | NC 2 | NC 2 | NC 2 | NC 2 |
| Encojible / Máster: | 3 / 72 | | | 6 / 72 | |

Cintas masking tape, uso general, 50 m **TRUPER**

- Adhesivo de caucho natural / Hule - Resina

Alta capacidad de adherencia

- Papel de alta resistencia

- Ideales para enmascarado en pintura, etiquetados y sujeciones en general

- Para superficies lisas y rugosas

- Uso en interiores

- Tensión: 30 N/cm*

- Elongación: 7% mínimo

Se encuentra también en pág. 65

12589

Adhesión 410 g/cm*

3
Días de remoción limpia

Espesor 0.14 mm



Cintas masking tape, uso general, 50 m **PRETUL**

- Adhesivo de caucho natural

- Ideales para enmascarado de pintura, etiquetados y sujeciones en general

- Para superficies lisas y rugosas

- Uso en interiores

- Tensión: 28 N/cm*

- Elongación: 6% mínimo

Se encuentra también en pág. 65

NUEVOS

Adhesión 330 g/cm*

3
Días de remoción limpia

Espesor 0.12 mm



| Código: | 12593 | 12592 | 12591 | 12590 | 12589 | 20672 | 20671 | 20670 | 20669 | 20668 |
|---------------------|------------|----------------|------------|--------------|--------------|------------|----------------|------------|--------------|--------------|
| Clave: | MSK-2 | MSK-1-1/2 | MSK-1 | MSK-3/4 | MSK-1/2 | MSK-2P | MSK-1-1/2P | MSK-1P | MSK-3/4P | MSK-1/2P |
| Ancho: | 48 mm (2") | 36 mm (1 1/2") | 24 mm (1") | 18 mm (3/4") | 12 mm (1/2") | 48 mm (2") | 36 mm (1 1/2") | 24 mm (1") | 18 mm (3/4") | 12 mm (1/4") |
| | NC 2 | NC 2 | NC 2 | NC 2 | NC 2 | NC 2 | NC 2 | NC 2 | NC 2 | NC 2 |
| Encojible / Máster: | 6 / 108 | | | | | 6 / 108 | | | 12 / 108 | |

Taladros en pág. 169

Mezcladores para pintura **TRUPER**

- Cuerpo de acero

- Anillo inferior para no dañar las cubetas

NUEVO



Taladro



Compatibles con broquero de 1/2"



Zanco hexagonal



Mezcla de arriba hacia abajo



Mezclador de masilla **TRUPER**

- Cuerpo de acero niquelado, resistente a la corrosión

- Reducen la entrada de aire en la mezcla



Taladro



Compatibles con broquero de 1/2"



Zanco hexagonal



Mezcla paralela



| Código: | 102461 | 15824 | 11971 | 11975 |
|---------------------|--|------------------|--------------|-------------------|
| Clave: | REV-12 | REV-10 | REV-8 | REV-12M |
| Uso: | Pintura, materiales líquidos y adhesivo cerámico | | | Mortero y lechada |
| Largo (L): | 60 cm (23 1/2") | 55 cm (21 9/16") | 40 cm (16") | 60 cm (23 1/2") |
| Diámetro (D): | 12 cm (5") | 10 cm (4") | 8 cm (3") | 12 cm (5") |
| Velocidad variable: | 400 - 600 rpm | | | 400 - 600 rpm |
| Mezcla hasta: | 55 L (23 kg) | 50 L (20 kg) | 40 L (15 kg) | 60 L (25 kg) |
| | NC 2 | NC 2 | NC 2 | NC 2 |
| Caja / Máster: | 2 / 24 | 4 / 24 | 2 / 36 | 2 / 24 |

-Elaboradas con cerdas finas 80% sintéticas y 20% naturales, que ofrecen una excelente retención de pintura y un acabado uniforme.
-Adheridas con resina epóxica al casquillo, que evita el desprendimiento.

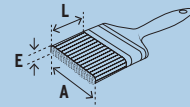

Brochas profesionales, mango plástico **TRUPER**



| | Resina | Pegamento | Acetona | Pintura | Solventes | |
|--------|-----------|-----------|-------------|-------------------|-----------|----|
| CÓDIGO | CLAVE | ANCHO (A) | ESPESOR (E) | *LONG. CERDAS (L) | | NC |
| 14480 | BRT-1/2 | 1/2" | 8 mm | 40 mm | | 2 |
| 14481 | BRT-1 | 1" | 9 mm | 45 mm | | 2 |
| 14482 | BRT-1-1/2 | 1 1/2" | 10 mm | 45 mm | | 2 |
| 14483 | BRT-2 | 2" | 12 mm | 45 mm | | 2 |
| 14484 | BRT-2-1/2 | 2 1/2" | 12 mm | 45 mm | | 2 |
| 14485 | BRT-3 | 3" | 14 mm | 50 mm | | 2 |
| 14486 | BRT-4 | 4" | 16 mm | 55 mm | | 2 |
| 14487 | BRT-5 | 5" | 17 mm | 60 mm | | 2 |
| 14488 | BRT-6 | 6" | 19 mm | 60 mm | | 2 |

CAJA 6 / MÁSTER 72

Brochas uso general, mango plástico **PRETUL**



| | Resina | Pegamento | Acetona | Pintura | Solventes | |
|--------|-----------|-----------|-------------|-------------------|-----------|----|
| CÓDIGO | CLAVE | ANCHO (A) | ESPESOR (E) | *LONG. CERDAS (L) | | NC |
| 21532 | BRP-1/2 | 1/2" | 8 mm | 40 mm | | 2 |
| 21524 | BRP-1 | 1" | 8 mm | 40 mm | | 2 |
| 21525 | BRP-1-1/2 | 1 1/2" | 10 mm | 40 mm | | 2 |
| 21526 | BRP-2 | 2" | 11 mm | 40 mm | | 2 |
| 21527 | BRP-2-1/2 | 2 1/2" | 11 mm | 40 mm | | 2 |
| 21528 | BRP-3 | 3" | 14 mm | 46 mm | | 2 |
| 21529 | BRP-4 | 4" | 16 mm | 46 mm | | 2 |
| 21530 | BRP-5 | 5" | 17 mm | 53 mm | | 2 |
| 21531 | BRP-6 | 6" | 17 mm | 58 mm | | 2 |

CAJA 12 / MÁSTER 144

Juego de 5 pinceles **PRETUL**

-Pelo extrafino para un mejor acabado



PINCELES
Plano # 1/4 Redondo # 2
Plano # 1/2 Redondo # 4
Plano # 1/2

| CÓDIGO | CLAVE | NC |
|--------|---------|----|
| 24740 | JPIN-5P | 2 |

CAJA 6 / MÁSTER 72

Extensiones para rodillo **TRUPER**

-Extensiones con rosca estándar para ajustar los rodillos y cepillos de pintor



-Ideales para alcanzar lugares altos o de acceso limitado sin necesidad de utilizar una escalera o andamio

Extensión telescópica de fibra de vidrio

-Estructura interna de aluminio recubierta de fibra de vidrio dieléctrica para mayor seguridad
-Ligera
-Uso profesional

NUEVO

Alta resistencia a la flexión

| CÓDIGO | CLAVE | LONGITUD MÁXIMA | NC |
|--------|---------|-----------------|----|
| 10546 | EXTF-36 | 3.6 m (141") | 2 |

CAJA 6 / MÁSTER 12

Extensiones telescópicas de aluminio

-Fabricadas en aluminio, más ligeras, reducen fatiga

Media resistencia a la flexión

| CÓDIGO | CLAVE | LONGITUD MÁXIMA | NC |
|--------|---------|-----------------|----|
| 19216 | EXTA-20 | 2 m (79") | 2 |
| 19213 | EXTA-27 | 2.7 m (106") | 2 |

CAJA 6 / MÁSTER 24

Extensiones de acero

| CÓDIGO | CLAVE | LONGITUD MÁXIMA | NC |
|--------|---------|-----------------|----|
| 10547 | EXTM-12 | 1.2 m (47") | 2 |

TELESCÓPICAS

| | | | |
|-------|---------|-------------|---|
| 10548 | EXTM-24 | 2.4 m (94") | 2 |
| 10549 | EXTM-30 | 3 m (118") | 2 |

CAJA 6 / MÁSTER 24

Baja resistencia a la flexión



Rodillos 9", Profesionales TRUPER®

- Para todo tipo de pinturas
- Manerales de acero galvanizado
- Mangos de polipropileno

Felpa de alta densidad para uso profesional 2X más eficiente
que cubre áreas de mayor tamaño en menos tiempo

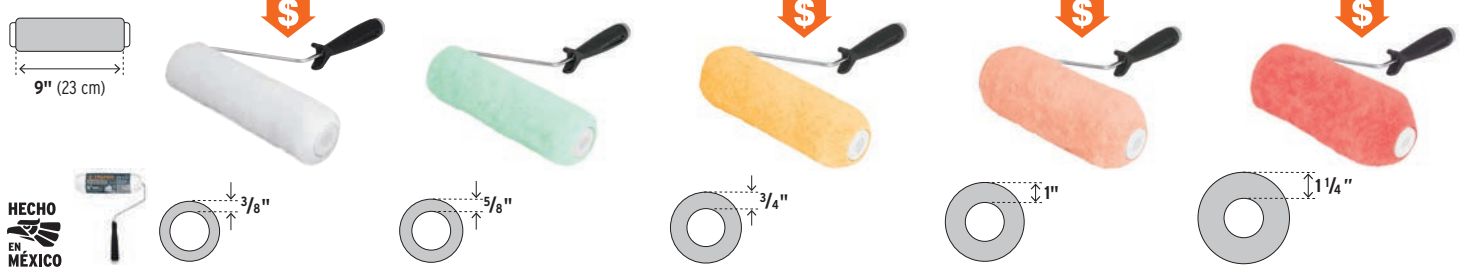

| Código: | 13875 | 13876 | 13877 | 13878 | 13879 |
|----------------|----------|--------------|----------|-------------|---------------|
| Clave: | ROPI-910 | ROPI-915 | ROPI-920 | ROPI-925 | ROPI-930 |
| Superficies: | Lisas | Poco rugosas | Rugosas | Muy rugosas | Extrarrugosas |
| | NC 2 | NC 2 | NC 2 | NC 2 | NC 2 |
| Caja / Máster: | 6 / 48 | | | | |

Rodillos 12" y 7", Profesionales TRUPER®

- Para todo tipo de pinturas
- Manerales de acero galvanizado
- Mangos de polipropileno



| Código: | 13881 | 13880 |
|----------------|--------------|------------|
| Clave: | ROPI-1215 | ROPI-715 |
| Superficies: | Poco rugosas | |
| Largo (L): | 12" (30 cm) | 7" (18 cm) |
| | NC 2 | NC 2 |
| Caja / Máster: | 6 / 48 | |

Mini-rodillos 4" TRUPER®

- Manerales de acero galvanizado
- Mangos de polipropileno

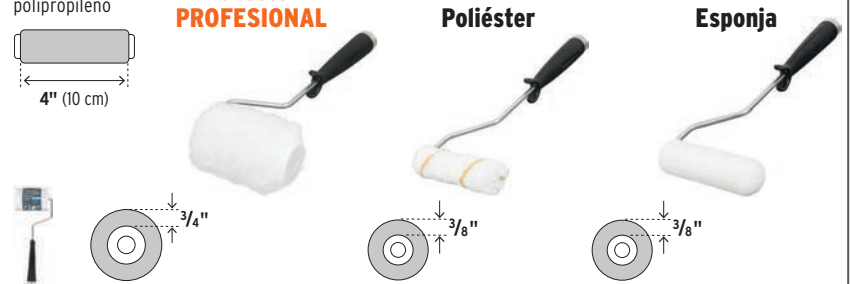

| Código: | 13896 | 13905 | 13903 |
|----------------|-------------------------------------|--|---|
| Clave: | ROPI-420P | ROPI-420N | ROPI-410E |
| Aplicación: | Para acabados en espacios reducidos | Para aplicación de esmaltes y pinturas vinílicas | Su gran poder de absorción los hace ideales para pintar grandes superficies |
| | NC 2 | NC 2 | NC 2 |
| Caja / Máster: | 12 / 48 | | |

Repuestos para rodillos 12" y 7", Profesionales TRUPER®

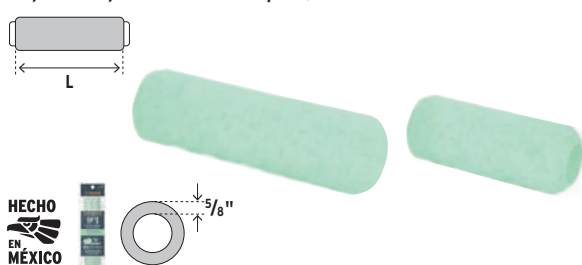

| Código: | 13893 | 13892 |
|----------------|-------------|------------|
| Clave: | R-ROPI-1215 | R-ROPI-715 |
| Para: | ROPI-1215 | ROPI-715 |
| Largo (L): | 12" (30 cm) | 7" (18 cm) |
| | NC 2 | NC 2 |
| Caja / Máster: | 6 / 48 | |

Felpas para mini-rodillos 4" TRUPER®

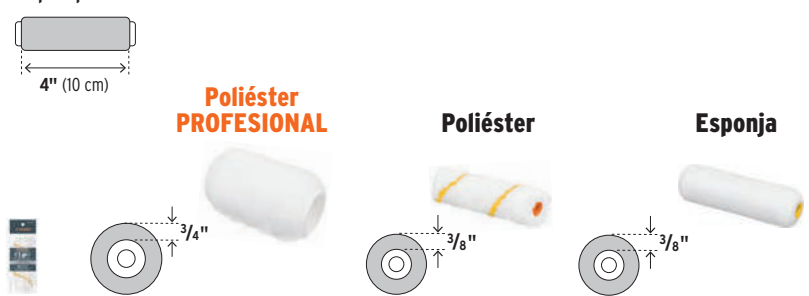

| Código: | 13897 | 13911 | 13907 |
|----------------|-------------|-------------|-------------|
| Clave: | R-ROPI-420P | R-ROPI-420N | R-ROPI-410E |
| Para: | ROPI-420P | ROPI-420N | ROPI-410E |
| | NC 2 | NC 2 | NC 2 |
| Caja / Máster: | 12 / 48 | | |

Rodillos 9" TRUPER

- Manerales de acero galvanizado
- Mangos de polipropileno

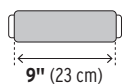

Microfibra



13841 **Esponja**



| | | |
|-----------------------|--|---|
| Código: | 13894 | 13841 |
| Clave: | ROPI-910M | ROPI-910E |
| Superficies: | Lisas y poco rugosas | Lisas |
| Uso: | Para acabados parejos en superficies lisas | Su gran poder de absorción los hace ideales para pintar grandes superficies |
| | NC 2 | NC 2 |
| Caja / Máster: | 6 / 48 | |

Repuestos para rodillos especiales 9" TRUPER

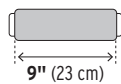

Microfibra



Esponja



| | | |
|-----------------------|--|---|
| Código: | 13921 | 13898 |
| Clave: | R-ROPI-910M | R-ROPI-910E |
| Para: | ROPI-910M | ROPI-910E |
| Superficies: | Lisas y poco rugosas | Lisas |
| Uso: | Para acabados parejos en superficies lisas | Su gran poder de absorción los hace ideales para pintar grandes superficies |
| | NC 2 | NC 2 |
| Caja / Máster: | 6 / 48 | |

Kit para pintor con rodillo, 3 piezas TRUPER

- Rodillo de uso general para todo tipo de pinturas
- Rodillo para superficies rugosas
- Maneral de acero galvanizado
- Mango de polipropileno

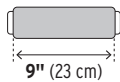

CONTENIDO

- Rodillo
- Bandeja
- Maneral

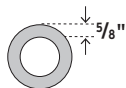

Rodillo PROFESIONAL ROPI-915 de 9" 2X MÁS EFICIENTE* cubre áreas de mayor tamaño en menos tiempo



| | | |
|---------------|--------------|-----------|
| CÓDIGO | CLAVE | NC |
| 13843 | KIT-ROPI-915 | 2 |
| CAJA 6 | | |

Kit para pintor con mini-rodillos, 7 piezas TRUPER

- Para todo tipo de pinturas
- Ideal para acabados, retoques y decoraciones en espacios reducidos

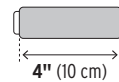

CONTENIDO

- 5 Rodillos de 4" R-ROPI-420N
- 1 Bandeja
- 1 Maneral

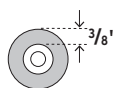
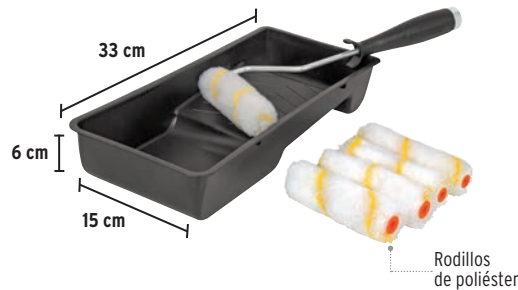

| | | |
|---------------|---------------|-----------|
| CÓDIGO | CLAVE | NC |
| 15023 | KIT-ROPI-420N | 2 |
| CAJA 4 | | |

Bandeja para rodillo TRUPER

- Para rodillos de hasta 9" (23 cm)
- Mayor capacidad de pintura que evita el llenado continuo de la bandeja



Canales para escurrimiento

| | | |
|----------------------------|--------------|-----------|
| CÓDIGO | CLAVE | NC |
| 19211 | CHAP-14 | 2 |
| CAJA 12 / MÁSTER 36 | | |

Bandeja para rodillo PRETUL

- Para rodillos de hasta 9" (23 cm)

NUEVO



Canales para escurrimiento

| | | |
|----------------------------|--------------|-----------|
| CÓDIGO | CLAVE | NC |
| 20654 | CHAP-14P | 2 |
| CAJA 12 / MÁSTER 36 | | |

Ultracraft

-Secado rápido
-Ideales para metal, plásticos, madera, cerámica y más

400 ml
13.5 fl oz

LIBRES
DE PLOMO



Uso en interiores
y exteriores

No daña
la capa de ozono

Estándar

| COLOR | CÓDIGO | CLAVE | NC |
|-------------------|--------|---------|----|
| Negro brillante | 40021 | PA-NB-U | 1 |
| Negro mate | 40034 | PA-NM-U | 1 |
| Gris | 40032 | PA-GR-U | 1 |
| Blanco brillante | 40022 | PA-BB-U | 1 |
| Blanco mate | 40038 | PA-BM-U | 1 |
| Laca transparente | 40041 | PA-TR-U | 1 |
| Marfil | 40025 | PA-MA-U | 1 |
| Amarillo | 40040 | PA-CA-U | 1 |

CAJA 4 / MÁSTER 16

| COLOR | CÓDIGO | CLAVE | NC |
|----------------|--------|---------|----|
| Naranja | 40036 | PA-NA-U | 1 |
| Rojo brillante | 40024 | PA-RB-U | 1 |
| Rojo fuego | 40031 | PA-RF-U | 1 |
| Marrón | 40037 | PA-MR-U | 1 |
| Azul celeste | 40029 | PA-AO-U | 1 |
| Azul claro | 40035 | PA-AZ-U | 1 |
| Azul marino | 40033 | PA-AM-U | 1 |
| Verde irlandés | 40026 | PA-VI-U | 1 |
| Silver | 40023 | PA-SI-U | 1 |

CAJA 4 / MÁSTER 16

Metálicos



| COLOR | CÓDIGO | CLAVE | NC |
|----------|--------|---------|----|
| Dorado | 40039 | PA-DO-U | 1 |
| Aluminio | 40030 | PA-AL-U | 1 |

CAJA 4 / MÁSTER 16

Metálicos premium



| COLOR | CÓDIGO | CLAVE | NC |
|-------|--------|---------|----|
| Oro | 40028 | PA-OR-U | 1 |
| Cromo | 40027 | PA-CR-U | 1 |

CAJA 4 / MÁSTER 16

Pistolas para silicona

Pistolas para silicona **TRUPER**

-Tensión: 220 V

Incluyen **2**
barras de silicona



Cumplen la norma: NOM-003-SCFI



25 W



15 W

| Código: | 100796 | 100795 |
|-----------------|--------------|--------------|
| Clave: | PIPE-1/2-2 | PIPE-5/16-2 |
| Diámetro barra: | 1/2" (13 cm) | 5/16" (8 cm) |
| | NC 2 | NC 2 |
| Caja / Máster: | 6 / 36 | |

Barras de silicona de 1/2" **TRUPER**

-Repuesto para: PIPE-1/2-2

Comprando la bolsa de 1 kg
ahorras 35% sobre el precio
de presentación en blíster



17538



| CÓDIGO | CLAVE | LARGO | NC |
|------------------------------|--------------|------------|----|
| BLÍSTER CON 12 PIEZAS | | | |
| 17538 | REP-PIPE-1/2 | 4" (10 cm) | 2 |

CAJA 6 / MÁSTER 60

BOLSA CON 1 KG

| | | | |
|--------|---------------|-------------|---|
| 100080 | REP-PIPE-1/2G | 12" (30 cm) | 2 |
|--------|---------------|-------------|---|

CAJA 2 / MÁSTER 20

Barras de silicona de 5/16" **TRUPER**

-Repuesto para: PIPE-5/16-2

Comprando la bolsa de 1 kg
ahorras 55% sobre el precio
de presentación en blíster



17537



| CÓDIGO | CLAVE | LARGO | NC |
|------------------------------|---------------|------------|----|
| BLÍSTER CON 12 PIEZAS | | | |
| 17537 | REP-PIPE-5/16 | 4" (10 cm) | 2 |

CAJA 6 / MÁSTER 72

BOLSA CON 1 KG

| | | | |
|--------|----------------|-------------|---|
| 100081 | REP-PIPE-5/16G | 12" (30 cm) | 2 |
|--------|----------------|-------------|---|

CAJA 2 / MÁSTER 20

PISTOLAS DE AIRE DE GRAVEDAD

PERILLAS DE AJUSTE

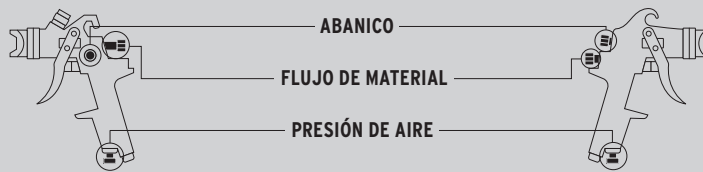

Especificaciones de compresoras de aire en pág. 69

COMPARATIVA LVMP, HVLP y LVLP

TECNOLOGÍA
VOLUMEN DE AIRE REQUERIDO / PRESIÓN DE SALIDA

VELOCIDAD DE APLICACIÓN

CALIDAD DE ACABADO

ÍNDICE DE TRANSFERENCIA

NIVEL DE EXPERIENCIA DEL USUARIO

| | VELOCIDAD DE APLICACIÓN | CALIDAD DE ACABADO | ÍNDICE DE TRANSFERENCIA | NIVEL DE EXPERIENCIA DEL USUARIO |
|---|-------------------------|--------------------|-------------------------|----------------------------------|
| HVLP Alto Volumen / Baja Presión (High Volume / Low Pressure) | MEDIA | EXTRAFINO | MUY ALTO | ALTO |
| LVMP Bajo Volumen / Media Presión (Low Volume / Medium Pressure) | ALTA | FINO | ALTO | MEDIO |
| LVLP Bajo Volumen / Baja Presión (Low Volume / Low Pressure) | MEDIA | FINO | MEDIO | BAJO (DIY) |

SELECCIÓN DE DIÁMETRO DE TOBERA



| DIÁMETRO DE BOQUILLA | VISCOSIDAD | | | | | | VELOCIDAD DE APLICACIÓN | |
|----------------------|------------|----------|-------------|-----------|---------|----------|-------------------------|-----|
| | BAJA | | MEDIA | | ALTA | | (-) | (+) |
| | COLORANTES | ESMALTES | LUBRICANTES | ACRÍLICOS | PRIMERS | EPÓXICOS | | |
| 0.5 mm | ● | ● | | | | | ■ | ■ |
| 1.0 mm | | ● | ● | | | | ■ | ■ |
| 1.4 mm | | ● | ● | ● | ● | | ■ | ■ |
| 1.7 mm | | | | ● | ● | | ■ | ■ |
| 2.0 mm | | | | | | ● | ■ | ■ |

Pistolas SERIE 400 (Alto volumen / Baja presión HVLP)

Ideales para acabados finos, con máximo rendimiento de pintura y mayor control de aplicación

| | | | | |
|---|---|---|-----------------|----------------------|
| <p>Vaso plástico 600 ml TRUPER expert</p> <ul style="list-style-type: none"> - Control de flujo de aire, flujo de material y tamaño de abanico - Ideal para uso AUTOMOTRIZ acabado profesional - FÁCIL LIMPIEZA - Desarmado sencillo que facilita el mantenimiento - REPUESTOS DISPONIBLES en pág. 193 - Accesorios incluidos <p>20-24 cm</p> <p>35 cm</p> <p>17 cm</p> <p>Vaso termoplástico resistente a solventes</p> <p>Cuerpo de aluminio</p> <p>Conexión 1/4" NPT</p> <p>Ø Tobera 1.4 mm</p> <p>Viscosidad baja</p> | <p>Vaso plástico 500 ml TRUPER</p> <ul style="list-style-type: none"> - Control de flujo de aire, flujo de material y tamaño de abanico - Ideales para uso industrial y automotriz - FÁCIL LIMPIEZA - Desarmado sencillo que facilita el mantenimiento - REPUESTOS DISPONIBLES en pág. 193 <p>33 cm</p> <p>17 cm</p> <p>Vaso termoplástico resistente a solventes</p> <p>Cuerpo de aluminio</p> <p>Conexión 1/4" NPT</p> <p>20-24 cm</p> <p>Ø Tobera 2 mm</p> <p>Viscosidad alta</p> <p>Ø Tobera 1.7 mm</p> <p>Viscosidad media</p> <p>Ø Tobera 1.4 mm</p> <p>Viscosidad baja</p> | <p>Pistola compacta para retoque TRUPER</p> <ul style="list-style-type: none"> - Permite ver el nivel de líquido - Vaso termoplástico resistente a solventes - REPUESTOS DISPONIBLES en pág. 193 <p>25 cm</p> <p>11 cm</p> <p>Vaso termoplástico resistente a solventes</p> <p>Cuerpo de aluminio</p> <p>Conexión 1/4" NPT</p> <p>15-20 cm</p> <p>Ø Tobera 1 mm</p> <p>Viscosidad baja</p> | | |
| Código: 14031 | 12131 | 12129 | 12128 | 11097 |
| Clave: PIPI-440X | PIPI-442 | PIPI-441 | PIPI-440 | PIPI-410 |
| Presión óptima de trabajo: 25 a 36 psi | 30 a 50 psi | | | 30 a 50 psi |
| Consumo de aire: 400 L/min (14.1 CFM) | 227 L/min (8 CFM) | | | 70 L/min (2.5 CFM) |
| Boquilla: Latón galvanizado con pulverizado fino | Latón galvanizado con pulverizado fino | | | Latón |
| Tobera / aguja: Acero inoxidable | Acero inoxidable | | | Acero inoxidable |
| Material a aplicar: Base agua / solvente | Base agua / solvente | | | Base agua / solvente |
| NC 2 | NC 2 | NC 2 | NC 2 | NC 2 |
| Caja / Máster: 1 / 8 | 2 / 8 | | | 2 / 8 |

Pistolas SERIE 400 (Bajo volumen / Mediana presión LVMP) Ideales para usos generales a una velocidad óptima de aplicación

Vaso plástico 600 ml TRUPER Expert

- Control de flujo de aire, flujo de material y tamaño de abanico
- Vaso termoplástico resistente a solventes
- 30-36 cm
- 35 cm
- 18 cm
- FÁCIL LIMPIEZA
- Desarmado sencillo que facilita el mantenimiento
- Cuerpo de aluminio
- Conexión 1/4" NPT
- Ø Tobera 1.4 mm
- Viscosidad baja
- Accesorios incluidos
- REPUESTOS DISPONIBLES en pág. 193

Vaso de aluminio 400 ml TRUPER

- Control de flujo de aire, flujo de material y tamaño de abanico
- Ideales para uso industrial
- Vaso multiposición
- 29 cm
- 15 cm
- FÁCIL LIMPIEZA
- Desarmado sencillo que facilita el mantenimiento
- 18-25 cm
- Cuerpo de aluminio
- Conexión 1/4" NPT
- Ø Tobera 2 mm
- Ø Tobera 1.7 mm
- Ø Tobera 1.4 mm
- Ø Tobera 1 mm
- Viscosidad alta
- Viscosidad media
- Viscosidad baja
- Viscosidad baja
- Accesorios incluidos
- REPUESTOS DISPONIBLES en pág. 193

Pistola compacta para retoque, vaso de aluminio 130 ml TRUPER

- Control de flujo de material y tamaño de abanico
- Vaso multiposición
- 21 cm
- 14 cm
- FÁCIL LIMPIEZA
- Desarmado sencillo que facilita el mantenimiento
- 5-10 cm
- Cuerpo de aluminio
- Conexión 1/4" NPT
- Ø Tobera 0.5 mm
- Viscosidad baja
- Accesorios incluidos
- REPUESTOS DISPONIBLES en pág. 193

| | | | | | | |
|-----------------------------------|---|---|-----------------|-----------------|----------------------------|-------------------------|
| Código: | 11749 | 13060 | 13061 | 11095 | 11989 | 11098 |
| Clave: | PIPI-420X | PIPI-422 | PIPI-421 | PIPI-420 | PIPI-411 | PIPI-400 |
| Presión óptima de trabajo: | 30 a 50 psi | 30 a 50 psi | | | | 30 a 45 psi |
| Consumo de aire: | 400 L/min (14.1 CFM) | 169 L/min (6 CFM) | | | 113,2 L/min (4 CFM) | 85 L/min (3 CFM) |
| Boquilla: | Latón galvanizado con pulverizado fino | Latón galvanizado con pulverizado fino | | | | Latón |
| Tobera / aguja: | Acero inoxidable | Acero inoxidable | | | | Latón / Acero |
| Material a aplicar: | Base agua / solvente | Base agua / solvente | | | | Base solvente |
| | NC 2 | NC 2 | NC2 | NC 2 | NC 2 | NC 2 |
| Caja / Máster: | 1 / 8 | 2 / 8 | | | 2 / 8 | |

Pistolas SERIE 400 (Bajo volumen / Baja presión LVMP)

Vaso plástico 400 ml TRUPER

- Control de flujo de aire, flujo de material y tamaño de abanico
- Ideales para uso industrial y automotriz
- Vaso termoplástico resistente a solventes
- 27 cm
- 14 cm
- FÁCIL LIMPIEZA
- Desarmado sencillo que facilita el mantenimiento
- Vaso multiposición
- 18-25 cm
- Cuerpo de aluminio
- Conexión 1/4" NPT
- Ø Tobera 2 mm
- Ø Tobera 1.7 mm
- Ø Tobera 1.4 mm
- Viscosidad alta
- Viscosidad media
- Viscosidad baja
- Accesorios incluidos
- REPUESTOS DISPONIBLES en pág. 193

Pistolas SERIE 400 (Bajo volumen / Baja presión LVLP)

Vaso plástico 500 ml TRUPER

- Control de flujo de aire, flujo de material y tamaño de abanico
- Ideales para uso industrial y automotriz
- Vaso termoplástico resistente a solventes
- 33 cm
- 17 cm
- FÁCIL LIMPIEZA
- Desarmado sencillo que facilita el mantenimiento
- Vaso multiposición
- 18-25 cm
- Cuerpo de aluminio
- Conexión 1/4" NPT
- Ø Tobera 2 mm
- Ø Tobera 1.7 mm
- Ø Tobera 1.4 mm
- Viscosidad alta
- Viscosidad media
- Viscosidad baja
- Accesorios incluidos
- REPUESTOS DISPONIBLES en pág. 193

| | | | | | | |
|-----------------------------------|---|-----------------|-----------------|---|-----------------|-----------------|
| Código: | 101857 | 101856 | 101855 | 101092 | 101091 | 101090 |
| Clave: | PIPI-403 | PIPI-402 | PIPI-401 | PIPI-452 | PIPI-451 | PIPI-450 |
| Presión óptima de trabajo: | 30 a 50 psi | | | 20 a 50 psi | | |
| Consumo de aire: | 277 L/min (9.78 CFM) | | | 277 L/min (9.78 CFM) | | |
| Boquilla: | Latón galvanizado con pulverizado fino | | | Latón galvanizado con pulverizado fino | | |
| Tobera / aguja: | Acero inoxidable | | | Acero inoxidable | | |
| Material a aplicar: | Base agua / solvente | | | Base agua / solvente | | |
| | NC 2 | NC 2 | NC 2 | NC 2 | NC 2 | NC 2 |
| Caja / Máster: | 2 / 8 | | | 2 / 8 | | |

Pistolas SERIE 200 TRUPER

- Vaso de aluminio pulido, de 1 L
- Ideales para trabajos de carpintería y herrería
- Cuerpo de aluminio
- Empaque para vaso resistentes a los solventes, fabricado en TPV
- Conexión 1/4" NPT



REPUESTOS DISPONIBLES en pág. 193



| Código: | 14036 | 14037 | 19510 | 19000 |
|----------------------------|--|----------|--------------------------|---------|
| Clave: | PIPI-210 | PIPI-200 | PIPI-27 | PIPI-26 |
| Presión óptima de trabajo: | 20 a 50 psi | | 20 a 50 psi | |
| Consumo de aire: | 170 L/min (6 CFM) | | 170 L/min (6 CFM) | |
| Accesorios: | Cepillo, espiga, tuerca, llave, boquilla de punto, angular y abanico | | Se venden por separado | |
| Boquilla / tobera: | Latón / Latón | | Acero inoxidable / Acero | |
| Material a aplicar: | Base agua / base solvente | | Base solvente | |
| | NC 2 | NC 2 | NC 2 | NC 2 |
| Caja / Máster: | 2 / 8 | | 2 / 8 | |

Accesorios para PIPI-27 y PIPI-26 TRUPER

- CONTENIDO:
- Llave
 - Espiga
 - Tuerca
 - Cepillo



| CÓDIGO | CLAVE |
|--------------------|-------------|
| 19511 | AC-PIPI-200 |
| CAJA 6 / MÁSTER 36 | |

Pistolas de aire para pintar de SUCCIÓN, flujo de aire controlado

Pistolas SERIE 300

- Vaso de aluminio pulido, de 1 L
- Alta productividad, aplicación para áreas extensas
- Entrada de aire inferior
- Ideales para uso industrial y automotriz
- Conexión 1/4" NPT



REPUESTOS DISPONIBLES en pág. 193

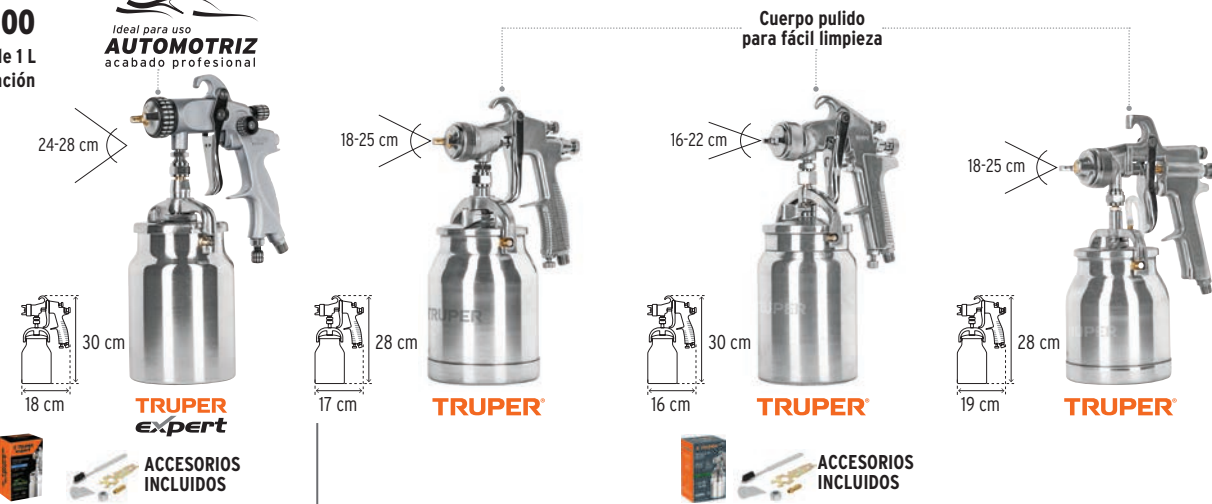

| Código: | 14030 | 14084 | 14085 | 14087 |
|------------------------------|---|--|---|---|
| Clave: | PIPI-340X | PIPI-330 | PIPI-320 | PIPI-310 |
| Tecnología de pulverización: | Alto volumen Baja presión | HVLP | Alto volumen / Alta presión | HVHP |
| | | Ideales para acabados finos, con máximo rendimiento de pintura y mayor control de aplicación | | Ideales para trabajos que requieren máxima velocidad de aplicación en grandes superficies |
| Presión óptima de trabajo: | 36 a 45 psi | | 30 a 50 psi | |
| Consumo de aire: | 400 L/min (14.1 CFM) | | 170 L/min (6 CFM) | |
| Válvulas de control: | Flujo de aire Flujo de material Tamaño de abanico | | Flujo de aire Flujo de material Tamaño de abanico | |
| Accesorios: | Cepillo, espiga, tuerca, llave y filtro | | Cepillo, espiga, tuerca y llave | |
| Ø Tobera: | 1.4 mm | | 1.8 mm | |
| Boquilla: | Latón galvanizado con pulverizado fino | | Latón galvanizado con pulverizado fino | |
| Tobera / aguja: | Acero inoxidable | | Acero inoxidable | |
| Material a aplicar: | Base agua / solvente | | Base agua / solvente | |
| | NC 2 | NC 2 | NC 2 | NC 2 |
| Caja / Máster: | 1 / 8 | | 2 / 8 | |

Aerógrafos de gravedad TRUPER®

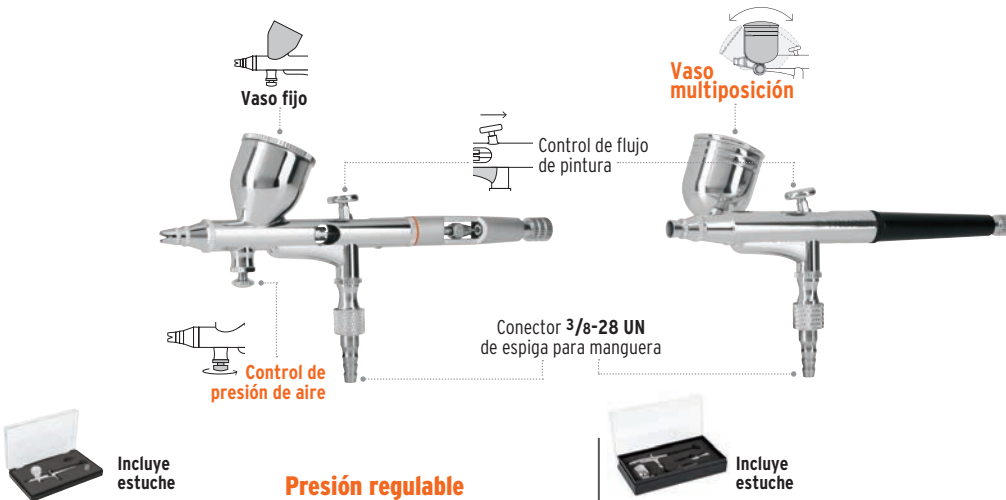

Aerógrafo de succión TRUPER®

-Depósitos independientes que permiten un cambio rápido de color



| Código: | 16020 | 11859 | 11861 |
|----------------------------|------------------------------|----------------|---------------------|
| Clave: | AERO-35 | AERO-30 | AERO-8 |
| Largo: | 15 cm | 14 cm | 14 cm |
| Boquilla: | 0.3 mm | 0.3 mm | 0.8 mm |
| Depósito: | 7 ml | 8 ml | 15 ml |
| Presión óptima de trabajo: | 30-45 psi | 20-30 psi | 15-50 psi |
| Incluye: | Boquilla de repuesto y llave | Pipeta y llave | 2 Vasos y adaptador |
| | NC 2 | NC 2 | NC 2 |
| Caja / Máster: | 2 / 20 | 2 / 20 | 2 / 20 |

Manguera de PVC para aerógrafo TRUPER®

- Presión Máx.: 20 psi -30 psi
- Largo: 1.8 mm
- Para: AERO-35 y AERO-30



| CÓDIGO | CLAVE | NC |
|--------|-------------|----|
| 16022 | MAN-AERO-35 | 2 |

CAJA 6 / MÁSTER 36

Manguera de poliuretano para aerógrafo TRUPER®

- Presión Máx.: 20 psi -30 psi
- Largo: 1.5 mm
- Para: AERO-8



| CÓDIGO | CLAVE | NC |
|--------|------------|----|
| 100188 | MAN-AERO-8 | 2 |

CAJA 6 / MÁSTER 36

Vasos para aerógrafo, 15 ml TRUPER®

- Para: AERO-8



| CÓDIGO | CLAVE | NC |
|--------|-----------|----|
| 100187 | RE-AERO-8 | 2 |

CAJA 6 / MÁSTER 36

Kit de accesorios para aerógrafo AERO-35 TRUPER®

- Diámetro de aguja y boquilla: 0.3 mm
- Incluye: Aguja, boquilla cubre boquilla, cuerpo de cubre boquilla, empaque y sello teflón



| CÓDIGO | CLAVE | NC |
|--------|------------|----|
| 16021 | RE-AERO-35 | 2 |

CAJA 6 / MÁSTER 36

Kit de accesorios para aerógrafo AERO-30 TRUPER®

- Diámetro de aguja y boquilla: 0.3 mm
- Incluye: Aguja, boquilla cubre boquilla, cuerpo de cubre boquilla, empaque y sello teflón



| CÓDIGO | CLAVE | NC |
|--------|------------|----|
| 100186 | RE-AERO-30 | 2 |

CAJA 6 / MÁSTER 36

Planchas de empastar lisas, 11" x 5" (28 x 13 cm) **TRUPER**

CANTO RECTO

Para extender y alisar cemento, mortero, yeso, etc., y aplanar mezcla



Marco de aluminio pulido espejo para fácil limpieza



10 Remaches

6 Remaches

6 Remaches

| Código: | 15400 | 15406 | 15412 |
|----------------|--------|--------|----------|
| Clave: | LLM-11 | LLM-6L | LLP-6L |
| Mango: | Madera | Madera | Plástico |
| | NC 2 | NC 2 | NC 2 |
| Caja / Máster: | 6 / 24 | | |

Planchas de empastar dentadas, 11" x 5" (28 x 13 cm) **TRUPER**

CANTO DENTADO CUADRADO 6 mm

Especial para la aplicación de cementos o adhesivos en la colocación de mayólica y piedra, permitiendo la salida de aire para un mayor agarre y mayor duración

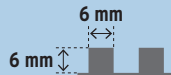
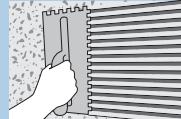

Marco de aluminio pulido espejo para fácil limpieza



10 Remaches

6 Remaches

6 Remaches

| Código: | 15404 | 15410 | 15413 |
|----------------|---------|--------|----------|
| Clave: | LLMC-11 | LLM-6C | LLP-6C |
| Mango: | Madera | Madera | Plástico |
| | NC 2 | NC 2 | NC 2 |
| Caja / Máster: | 6 / 24 | | |

Fraguadora de hule, mango plástico, acabado liso **PRETUL**

- Espesor: 7/16" (11 mm)
- Para trabajos limpios de boquillas

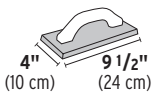

| CÓDIGO | CLAVE | NC |
|--------|--------|----|
| 25074 | FL-9NP | 2 |

CAJA 6 / MÁSTER 24



Fabricada en EVA

Plomadas de latón **TRUPER**

- Para topografía, plomería y construcción

Incluyen punta de repuesto

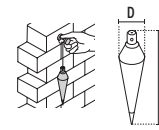

NC 2



Tapa atornillable para facilitar el centrado del hilo

| Código: | 17072 | 17071 | 17070 |
|-------------------|---------------|---------------|--------------|
| Clave: | PLOM-16 | PLOM-12 | PLOM-8 |
| Peso: | 454 g (16 oz) | 340 g (12 oz) | 226 g (8 oz) |
| Dimensiones (mm): | D 35 x A 145 | D 33 x A 131 | D 27 x A 117 |
| Caja / Máster: | 6 / 36 | | |

Plomadas de latón con centro y guía magnética **TRUPER**

NUEVOS

Punta para marcar

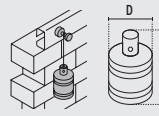

NC 2



Guía con imán

| Código: | 17069 | 17068 | 17067 |
|-------------------|-----------------|---------------|-----------------|
| Clave: | PLOM-4L | PLOM-3L | PLOM-1L |
| Peso: | 675 g (24 oz) | 450 g (16 oz) | 340 g (12 oz) |
| Dimensiones (mm): | D 43.5 x A 40.5 | D 43.5 x A 41 | D 34.5 x A 34.5 |
| Caja / Máster: | 6 / 36 | | |

Plomadas metálicas con centro **PRETUL**

Punta para marcar

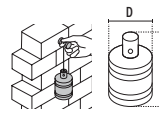

NC 2



| Código: | 22464 | 22463 | 22462 | 22461 |
|-------------------|---------------|---------------|---------------|--------------|
| Clave: | PLOM-4Z | PLOM-3Z | PLOM-2Z | PLOM-1Z |
| Peso: | 675 g (24 oz) | 340 g (12 oz) | 310 g (11 oz) | 200 g (7 oz) |
| Dimensiones (mm): | D 58 x A 54 | D 44 x A 44 | D 40 x A 44 | D 35 x A 38 |
| Caja / Máster: | 6 / 24 | 6 / 36 | | |

Estuche con 5 puntas de impacto de cruz, PH2 (iguales) **TRUPER expert**

Fabricadas en acero S5
10X más resistentes al desgaste que las de acero S2
-Ideales para uso con herramientas de impacto

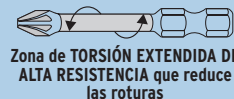

+ De Cruz largo 2" (50 mm)

Exceden la norma: ASME B107.600

| CÓDIGO | CLAVE | PUNTA | NC |
|--------|------------|-------|----|
| 100820 | PUDE-1202I | PH2 | 2 |

+ De Cruz largo 3" (75 mm)

Exceden la norma: ASME B107.600

| CÓDIGO | CLAVE | PUNTA | NC |
|--------|------------|-------|----|
| 100821 | PUDE-1302I | PH2 | 2 |

CAJA 6 / MÁSTER 72



PUDE-1202I



PUDE-1302I

Acabado en óxido negro que protege contra la corrosión

Estuches con puntas de cruz, (iguales) **TRUPER expert**

Fabricadas en acero S2
2X más resistentes al desgaste que las de acero al cromo vanadio



+ De Cruz largo 1" (25 mm)

Exceden la norma: ASME B107.600

| CÓDIGO | CLAVE | PUNTA | NC |
|--------------------------------------|--------------|-------|----|
| ESTUCHE CON 5 PUNTAS IGUALES | | | |
| 12138 | PUDE-1100 | PH0 | 2 |
| 12140 | PUDE-1101 | PH1 | 2 |
| 12141 | PUDE-1102 | PH2 | 2 |
| 12143 | PUDE-1103 | PH3 | 2 |
| ESTUCHE CON 15 PUNTAS IGUALES | | | |
| 100192 | PUDE-1101-15 | PH1 | 2 |
| 100193 | PUDE-1102-15 | PH2 | 2 |

CAJA 6 / MÁSTER 72



PUDE-1102

Comprando puntas en presentación de 15 piezas ahorras 30% sobre el precio de la presentación de 5 piezas

+ De Cruz largo 2" (50 mm)

Exceden la norma: ASME B107.600

| CÓDIGO | CLAVE | PUNTA | NC |
|--------------------------------------|--------------|-------|----|
| ESTUCHE CON 5 PUNTAS IGUALES | | | |
| 12144 | PUDE-1200 | PH0 | 2 |
| 12146 | PUDE-1201 | PH1 | 2 |
| 12147 | PUDE-1202 | PH2 | 2 |
| 12149 | PUDE-1203 | PH3 | 2 |
| ESTUCHE CON 15 PUNTAS IGUALES | | | |
| 100194 | PUDE-1201-15 | PH1 | 2 |
| 100195 | PUDE-1202-15 | PH2 | 2 |
| 100196 | PUDE-1203-15 | PH3 | 2 |

CAJA 6 / MÁSTER 72

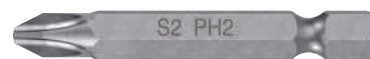

PUDE-1202

Comprando puntas en presentación de 15 piezas ahorras 30% sobre el precio de la presentación de 5 piezas respectivamente

+ De Cruz largo 3" (75 mm)

Exceden la norma: ASME B107.600

| CÓDIGO | CLAVE | PUNTA | NC |
|-------------------------------------|-----------|-------|----|
| ESTUCHE CON 5 PUNTAS IGUALES | | | |
| 12150 | PUDE-1300 | PH0 | 2 |
| 12152 | PUDE-1301 | PH1 | 2 |
| 12153 | PUDE-1302 | PH2 | 2 |
| 12155 | PUDE-1303 | PH3 | 2 |

CAJA 6 / MÁSTER 72



PUDE-1302

+ De Cruz largo 4" (100 mm)

Exceden la norma: ASME B107.600

| CÓDIGO | CLAVE | PUNTA | NC |
|-------------------------------------|-----------|-------|----|
| ESTUCHE CON 5 PUNTAS IGUALES | | | |
| 101823 | PUDE-1400 | PH0 | 2 |
| 101824 | PUDE-1401 | PH1 | 2 |
| 101812 | PUDE-1402 | PH2 | 2 |
| 101813 | PUDE-1403 | PH3 | 2 |

CAJA 6 / MÁSTER 72



PUDE-1402

P Puntas para desarmador, de cruz y planas

Fabricadas en acero S2
2X más resistentes al desgaste
que las de acero al cromo vanadio



Exceden la norma: ASME B107.600

Juego de 7 puntas de cruz, (combinadas) **TRUPER expert**

+ De Cruz largo 2" (50 mm)

| CÓDIGO | CLAVE | NC |
|--------|----------|----|
| 100504 | PUN-7PH2 | 2 |

CAJA 6 / MÁSTER 72

| CONTENIDO | |
|-----------|---------|
| PH0 | 1 pza. |
| PH1 | 2 pzas. |
| PH2 | 3 pzas. |
| PH3 | 1 pza. |



Juego con 5 puntas de cruz PH2 para drywall, (iguales) **TRUPER expert**

+ De Cruz largo 1" (25 mm)

| CÓDIGO | CLAVE | PUNTA | NC |
|--------|-----------|-------|----|
| 12717 | PUDE-1205 | PH2 | 2 |

CAJA 6 / MÁSTER 72



Muro drywall

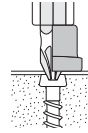

Diseñado para hundir tornillos a la profundidad requerida



Juegos con 5 puntas planas, (iguales) **TRUPER expert**

- Plana largo 2" (50 mm)

| CÓDIGO | CLAVE | PUNTA | NC |
|--------|-----------|-------|----|
| 12171 | PUDE-3225 | 1/4" | 2 |
| 12173 | PUDE-3228 | 9/32" | 2 |
| 12174 | PUDE-3231 | 5/16" | 2 |
| 12176 | PUDE-3227 | 3/8" | 2 |

CAJA 6 / MÁSTER 72



P Puntas para desarmador, torx

Fabricadas en acero S2
2X más resistentes al desgaste
que las de acero al cromo vanadio



Exceden la norma: ASME B107.600

Juegos con 5 puntas torx, (iguales) **TRUPER expert**

+ Torx largo 2" (50 mm)

| CÓDIGO | CLAVE | PUNTA | NC |
|--------|-----------|-------|----|
| 12207 | PUDE-5206 | T6 | 2 |
| 12209 | PUDE-5207 | T7 | 2 |
| 12210 | PUDE-5208 | T8 | 2 |
| 12212 | PUDE-5209 | T9 | 2 |
| 12213 | PUDE-5210 | T10 | 2 |
| 12215 | PUDE-5215 | T15 | 2 |
| 12216 | PUDE-5220 | T20 | 2 |
| 12256 | PUDE-5225 | T25 | 2 |
| 12260 | PUDE-5227 | T27 | 2 |
| 12261 | PUDE-5230 | T30 | 2 |
| 12262 | PUDE-5240 | T40 | 2 |

CAJA 6 / MÁSTER 72

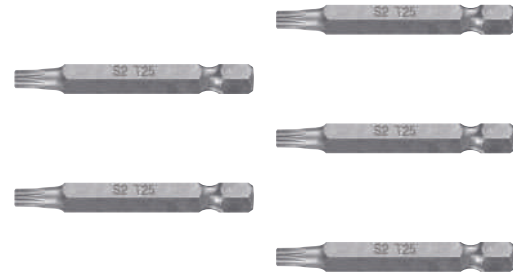

P Puntas para desarmador, torx con seguro

Fabricadas en acero S2
2X más resistentes al desgaste
que las de acero al cromo vanadio



Exceden la norma: ASME B107.600

Juegos con 5 puntas torx con seguro, (iguales) **TRUPER expert**

+ Torx con seguro largo 2" (50 mm)

| CÓDIGO | CLAVE | PUNTA | NC |
|--------|-----------|-------|----|
| 12357 | PUDE-6210 | T10 | 2 |
| 12358 | PUDE-6215 | T15 | 2 |
| 12360 | PUDE-6220 | T20 | 2 |
| 12400 | PUDE-6225 | T25 | 2 |
| 12459 | PUDE-6227 | T27 | 2 |
| 12484 | PUDE-6230 | T30 | 2 |
| 12485 | PUDE-6240 | T40 | 2 |

CAJA 6 / MÁSTER 72

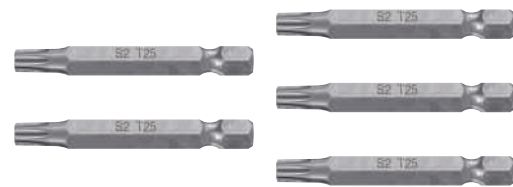

Fabricadas en acero S2 2X más resistentes al desgaste que las de acero al cromo vanadio



Estuche reutilizable

Juegos con 5 puntas hexagonales en **pulgadas, (iguales)** **TRUPER expert**

Hexagonal largo 2" (50 mm)

| CÓDIGO | CLAVE | PUNTA | NC |
|--------|-----------|-------|----|
| 12609 | PUDE-7209 | 3/32" | 2 |
| 12619 | PUDE-7212 | 1/8" | 2 |
| 12628 | PUDE-7215 | 5/32" | 2 |
| 12629 | PUDE-7218 | 3/16" | 2 |
| 12653 | PUDE-7225 | 1/4" | 2 |
| 12654 | PUDE-7231 | 5/16" | 2 |

CAJA 6 / MÁSTER 72

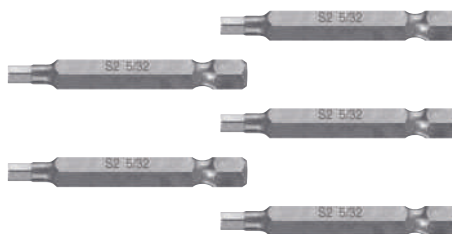

Juegos con 5 puntas hexagonales **milimétricas, (iguales)** **TRUPER expert**

Hexagonal largo 2" (50 mm)

| CÓDIGO | CLAVE | PUNTA | NC |
|--------|-----------|-------|----|
| 12691 | PUDE-7202 | 2 mm | 2 |
| 12692 | PUDE-7203 | 3 mm | 2 |
| 12697 | PUDE-7204 | 4 mm | 2 |
| 12699 | PUDE-7205 | 5 mm | 2 |
| 12703 | PUDE-7206 | 6 mm | 2 |
| 12705 | PUDE-7208 | 8 mm | 2 |

CAJA 6 / MÁSTER 72

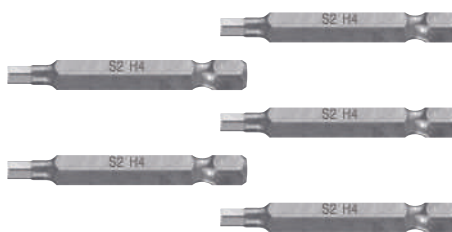

Juegos con 5 puntas pozidriv, **(iguales)** **TRUPER expert**

Pozidriv largo 2" (50 mm)

Exceden la norma: ASME B107.600

| CÓDIGO | CLAVE | PUNTA | NC |
|--------|-----------|-------|----|
| 12161 | PUDE-2201 | PZ1 | 2 |
| 12162 | PUDE-2202 | PZ2 | 2 |
| 12164 | PUDE-2203 | PZ3 | 2 |

CAJA 6 / MÁSTER 72

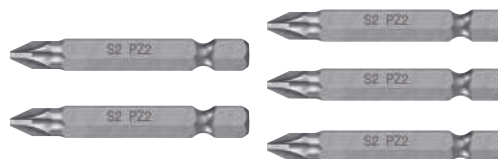

Juegos de 5 puntas pozidriv, **(combinadas)** **TRUPER expert**

Pozidriv largo 1" (25 mm)

Exceden la norma: ASME B107.600

| CÓDIGO | CLAVE | NC |
|--------|-----------|----|
| 17798 | PUDE-2001 | 2 |

CAJA 6 / MÁSTER 72

| CONTENIDO | |
|-----------|---------|
| PZ1 | 2 pzas. |
| PZ2 | |
| PZ3 | 1 pza. |

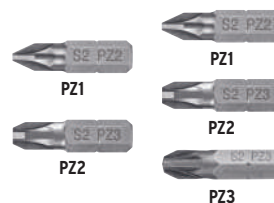

Juegos de 5 puntas pozidriv, **(combinadas)** **TRUPER expert**

Pozidriv largo 2" (50 mm)

Exceden la norma: ASME B107.600

| CÓDIGO | CLAVE | NC |
|--------|-----------|----|
| 17799 | PUDE-2002 | 2 |

CAJA 6 / MÁSTER 72

| CONTENIDO | |
|-----------|---------|
| PZ1 | 2 pzas. |
| PZ2 | |
| PZ3 | 1 pza. |

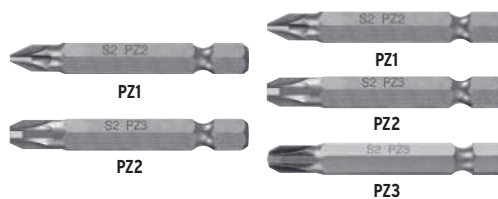

Fabricadas en acero al cromo vanadio 2X más resistentes al desgaste que las de acero al carbono



Estuche reutilizable

Exceden la norma: ASME B107.600

Juego de 4 puntas bristol, **(combinadas)** **TRUPER expert**

Bristol largo 3" (75 mm)

| CÓDIGO | CLAVE | NC |
|--------|-----------|----|
| 12715 | PUDE-8204 | 2 |

CAJA 6 / MÁSTER 48

| CONTENIDO | | | |
|-----------|----|-----|-----|
| M6 | M8 | M10 | M12 |

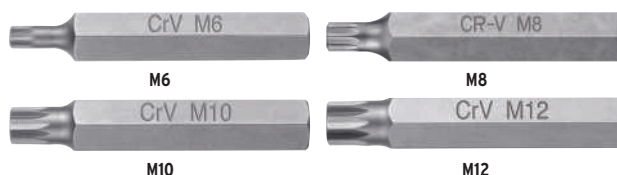

P Puntas para desarmador

Fabricadas en acero S2
2X más resistentes al desgaste
que las de acero al cromo vanadio



Estuche
reutilizable

Exceden la norma: ASME B107.600

Juego de 5 puntas, (combinadas) **TRUPER expert**

+ De Cruz - Plana largo 1" (25 mm)

| CÓDIGO | CLAVE | NC |
|--------|-----------|----|
| 17780 | PUDE-1002 | 2 |

CAJA 6 / MÁSTER 72

PUNTA

| | |
|------------|-------|
| + - | |
| PH0 | 3/16" |
| PH1 | 1/4" |
| PH2 | |

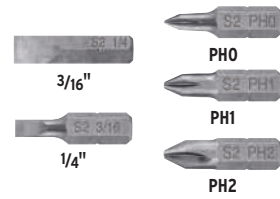

Juego de 5 puntas, (combinadas) **TRUPER expert**

+ De Cruz - Plana largo 2" (50 mm)

| CÓDIGO | CLAVE | NC |
|--------|-----------|----|
| 17786 | PUDE-1001 | 2 |

CAJA 6 / MÁSTER 72

PUNTA

| | |
|------------|-------|
| + - | |
| PH0 | 3/16" |
| PH1 | 1/4" |
| PH2 | |

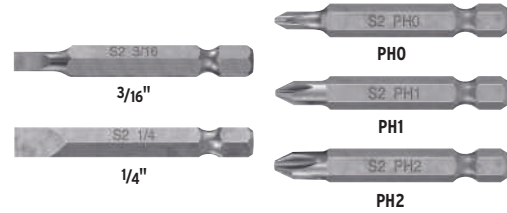

Juego de 5 puntas dobles, (iguales) **TRUPER expert**

+ De Cruz - Plana largo 2" (50 mm)

| CÓDIGO | CLAVE | NC |
|--------|-----------|----|
| 12179 | PUDE-4202 | 2 |

CAJA 6 / MÁSTER 72

PUNTA

| | |
|------------|-------|
| + - | |
| PH2 | 9/32" |



P Puntas para desarmador / Dados y extensiones

Fabricadas en acero al cromo
2X más resistentes al desgaste
que las de acero al carbono



Estuche
reutilizable

Juegos con 5 extensiones magnéticas, (iguales) **TRUPER expert**

Hexagonal

| CÓDIGO | CLAVE | LARGO TOTAL | NC |
|--------|-----------|-------------|----|
| 11867 | PUDE-9060 | 60 mm | 2 |
| 11869 | PUDE-9070 | 70 mm | 2 |
| 11871 | PUDE-9100 | 100 mm | 2 |

CAJA 6 / MÁSTER 72



Para uso con
herramientas
eléctricas

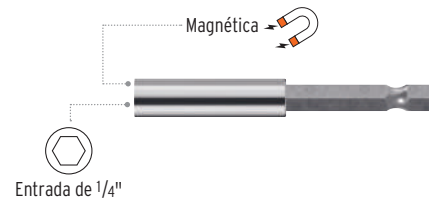

Juegos con 5 dados magnéticos en **pulgadas**, (iguales) **TRUPER expert**

Dados largo 2 1/2" (65 mm)

| CÓDIGO | CLAVE | DADO | NC |
|--------|-----------|-------|----|
| 12895 | PUDE-9018 | 3/16" | 2 |
| 12939 | PUDE-9025 | 1/4" | 2 |
| 12940 | PUDE-9027 | 3/8" | 2 |
| 12942 | PUDE-9031 | 5/16" | 2 |
| 12943 | PUDE-9087 | 7/16" | 2 |

CAJA 6 / MÁSTER 72



Juegos con 5 dados magnéticos **milimétricos**, (iguales) **TRUPER expert**

Dados largo 2 1/2" (65 mm)

| CÓDIGO | CLAVE | DADO | NC |
|--------|-----------|-------|----|
| 12945 | PUDE-9005 | 5 mm | 2 |
| 12946 | PUDE-9006 | 6 mm | 2 |
| 12948 | PUDE-9008 | 8 mm | 2 |
| 12949 | PUDE-9010 | 10 mm | 2 |
| 12955 | PUDE-9012 | 12 mm | 2 |

CAJA 6 / MÁSTER 72



Adaptadores magnéticos para puntas, cambio rápido (una pieza) **TRUPER expert**

Aceró Cr-V Fabricados en acero al cromo vanadio 2X más resistentes al desgaste que las de acero al carbono

Zanco 1/4"

Para uso con máquinas eléctricas

Zanco cambio rápido Seguro deslizable para sujetar y liberar la punta

Adaptador magnético



| CÓDIGO | CLAVE | LARGO | NC |
|--------|------------|--------|----|
| 11873 | PUDE-9075 | 75 mm | 2 |
| 101964 | PUDE-90125 | 125 mm | 2 |

CAJA 6 / MÁSTER 72

Adaptadores articulados para puntas, cambio rápido (una pieza) **TRUPER expert**

Aceró Cr-V Fabricados en acero al cromo vanadio 2X más resistentes al desgaste que las de acero al carbono

Zanco 1/4"

Ideales para lugares de difícil acceso

Zanco cambio rápido

Adaptador magnético



| CÓDIGO | CLAVE | LARGO | NC |
|--------|------------|--------|----|
| 11875 | PUDE-9090 | 90 mm | 2 |
| 101965 | PUDE-90120 | 125 mm | 2 |

CAJA 6 / MÁSTER 72

Juegos de 3 adaptadores para dados **TRUPER**

- Uso industrial

Para uso con máquinas eléctricas

Aceró Cr-V Fabricados en acero al cromo vanadio

Zanco 1/4"

- Precio por blíster con 3 piezas



| CÓDIGO | CLAVE | LARGO | NC |
|--------|-------|----------------|----|
| 10752 | ADA-3 | 2 3/4" (70 mm) | 2 |

CAJA 6 / MÁSTER 72

- Precio por blíster con 3 piezas

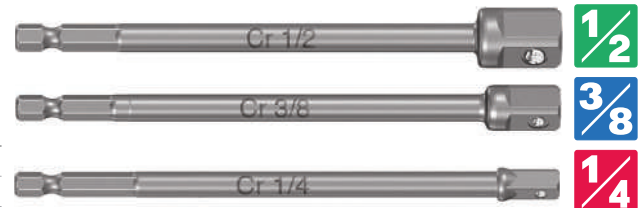

| CÓDIGO | CLAVE | LARGO | NC |
|--------|--------|-------------|----|
| 19599 | ADA-3L | 6" (150 mm) | 2 |

CAJA 6 / MÁSTER 72

Extensión flexible 12" PRETUL

- Compatible con destornilladores y taladros



Ideal para lugares de difícil acceso



Cuerpo de acero recubierto de polipropileno

NUEVO

Punta magnética

| CÓDIGO | CLAVE | LARGO | NC |
|--------|-----------|-------------|----|
| 26095 | PUDE-12FP | 12" (30 cm) | 2 |

CAJA 6 / MÁSTER 72

Puntas para desarmador, torx

Juego de 7 puntas torx, (combinadas) **TRUPER expert**

Fabricadas en acero S2 2X más resistentes al desgaste que las de cromo vanadio

Zanco 1/4"

Torx largo 2" (50 mm)

| CONTENIDO | |
|-----------|-----|
| T10 | T27 |
| T15 | T30 |
| T20 | T40 |
| T25 | |

Organizador de plástico



| CÓDIGO | CLAVE | NC |
|--------|--------|----|
| 17796 | P7-25T | 2 |

CAJA 6 / MÁSTER 72

Juego de 7 puntas torx con seguro, (combinadas) **TRUPER expert**

Fabricadas en acero S2 2X más resistentes al desgaste que las de cromo vanadio

Zanco 1/4"

Torx con seguro largo 2" (50 mm)

| CONTENIDO | |
|-----------|------|
| TS10 | TS27 |
| TS15 | TS30 |
| TS20 | TS40 |
| TS25 | |

Organizador de plástico



| CÓDIGO | CLAVE | NC |
|--------|---------|----|
| 17813 | P7-20TS | 2 |

CAJA 6 / MÁSTER 72

P Puntas para desarmador (Juegos)

Juego de 14 dados magnéticos para taladro **TRUPER**



| 3/16" | 5 mm |
|--------|--------|
| 1/4" | 5.5 mm |
| 9/32" | 6 mm |
| 5/16" | 7 mm |
| 11/32" | 8 mm |
| 3/8" | 10 mm |
| 7/16" | 12 mm |



Pueden usarse con taladro, desarmador eléctrico o manual

Fabricados en **acero al cromo**
2X más resistentes al desgaste que los de acero al carbono

| CÓDIGO | CLAVE | NC |
|--------|-----------|----|
| 101961 | PUNCA-14X | 2 |

CAJA 4 / MÁSTER 36



Dados magnéticos



Juego de 14 dados para taladro **PRETUL**



| 3/16" | 5 mm |
|--------|--------|
| 1/4" | 5.5 mm |
| 9/32" | 6 mm |
| 5/16" | 7 mm |
| 11/32" | 8 mm |
| 3/8" | 10 mm |
| 7/16" | 12 mm |



Pueden usarse con taladro, desarmador eléctrico o manual

Fabricados en **acero al cromo vanadio**
2x más resistentes al desgaste que los de acero al carbono

| CÓDIGO | CLAVE | NC |
|--------|----------|----|
| 12844 | PUNCA-14 | 2 |

CAJA 6 / MÁSTER 72



Organizador plástico



Juego de puntas de impacto mixtas, largo 1" y 2", 40 piezas **TRUPER expert**

- Acabado en óxido negro que protege contra la corrosión
- Ideales para uso con herramientas de impacto

CONTENIDO

| Puntas | 1" | 2" |
|--------|--------|---------|
| + | 8 pzs. | 26 pzs. |
| - | | 3 pzs. |
| + | | 2 pzs. |

1 Extensión hexagonal magnética de 60 mm



Pueden usarse con taladro, desarmador eléctrico o manual

Fabricadas en **acero S5**
10X más resistentes al desgaste que las de acero S2

Exceden la norma en puntas de cruz, planas y pozidriv: ASME B107.600

| CÓDIGO | CLAVE | NC |
|--------|----------|----|
| 101966 | PUN-40IX | 2 |

CAJA 3 / MÁSTER 12



Zona de **TORSIÓN EXTENDIDA DE ALTA RESISTENCIA** que reduce las rupturas



Juego de puntas mixtas, largo 1" y 2", 47 piezas **TRUPER expert**

CONTENIDO

| Puntas | 1" | 2" |
|--------|--------|--------|
| + | 8 pzs. | 8 pzs. |
| - | 4 pzs. | 4 pzs. |
| + | 4 pzs. | 4 pzs. |
| + | 3 pzs. | 3 pzs. |
| + | 3 pzs. | 3 pzs. |

2 Dados magnéticos de 3/8" y 5/16"
1 Extensión hexagonal magnética de 70 mm



Pueden usarse con taladro, desarmador eléctrico o manual

Fabricadas en **acero S2**
2X más resistentes al desgaste que las de acero al cromo vanadio

Exceden la norma en puntas de cruz, planas y pozidriv: ASME B107.600

| CÓDIGO | CLAVE | NC |
|--------|---------|----|
| 11895 | PUN-47X | 2 |

CAJA 6 / MÁSTER 12



Juego de puntas mixtas, largo 1", 58 piezas **TRUPER expert**

CONTENIDO

| | |
|---|--------------------------|
| + | 21 Puntas de cruz |
| + | 5 Puntas pozidriv |
| - | 5 Puntas planas |
| + | 7 Puntas hexagonales |
| + | 12 Puntas torx |
| + | 7 Puntas torx con seguro |

1 Extensión hexagonal magnética de 60 mm



Pueden usarse con taladro, desarmador eléctrico o manual

Fabricadas en **acero S2**
2X más resistentes al desgaste que las de acero al cromo vanadio

Exceden la norma en puntas de cruz, planas y pozidriv: ASME B107.600



















| CÓDIGO | CLAVE | NC |
|--------|---------|----|
| 11889 | PUN-58X | 2 |

CAJA 6 / MÁSTER 24



Juego de puntas mixtas, largo 1", 100 piezas TRUPER

CONTENIDO

-  9 Puntas planas
-  8 Puntas de cruz
-  9 Puntas torx
-  9 Puntas torx con seguro
-  8 Puntas pozidriv
-  3 Estrella de 12 puntas
-  4 Puntas cuadradas
-  19 Puntas hexagonales
-  12 Puntas hexagonales con seguro
-  3 Puntas clutch
-  4 Puntas spanner
-  4 Puntas triwing
-  3 Puntas torque set
-  1 Extensión hexagonal magnética
-  1 Adaptador de 1/4" hexagonal a 1/4" cuadrado
-  1 Dado de 6.3 mm hexagonal a 6.3 mm cuadrado
-  1 Extensión para dado
-  1 Llave "Y"



Acero Cr-V Puntas fabricadas en acero al cromo vanadio 2X más resistentes al desgaste que las de acero al carbono



Llave "Y" para aflojar o enroscar tuercas mariposa y armellas.













| CÓDIGO | CLAVE | NC |
|--------|---------|----|
| 17794 | PUN-100 | 2 |

CAJA 4 / MÁSTER 12

Juego de puntas mixtas, largo 1", 61 piezas TRUPER

CONTENIDO

-  7 Puntas planas
-  6 Puntas de cruz
-  10 Puntas torx
-  7 Puntas torx con seguro
-  5 Puntas pozidriv
-  3 Puntas cuadradas
-  12 Puntas hexagonales
-  4 Puntas spanner
-  6 Puntas hexagonales con seguro
-  1 Extensión hexagonal magnética 60 mm



Acero Cr-V Puntas fabricadas en acero al cromo vanadio 2X más resistentes al desgaste que las de acero al carbono



| CÓDIGO | CLAVE | NC |
|--------|--------|----|
| 10758 | PUN-61 | 2 |

CAJA 4 / MÁSTER 36

Juego de puntas mixtas, largo 1", 33 piezas TRUPER

CONTENIDO

-  4 Puntas planas
-  9 Puntas de cruz
-  6 Puntas torx
-  4 Puntas pozidriv
-  3 Puntas cuadro
-  6 Puntas hexagonales
-  1 Extensión hexagonal magnética 60 mm

Excede la norma en planas: ASME B107.600



Organizador plástico

Acero Cr-V Puntas fabricadas en acero al cromo vanadio 2X más resistentes al desgaste que las de acero al carbono



| CÓDIGO | CLAVE | NC |
|--------|--------|----|
| 17788 | PUN-33 | 2 |

CAJA 6 / MÁSTER 48

Probadores piloto

Probador piloto, 14 cm, con caimán TRUPER

- Cable: 94 cm



Clip tipo lapicero



| CÓDIGO | CLAVE | PARA | NC |
|--------|-----------|--|----|
| 13987 | PROCO-14X | Corriente directa y medición de baterías y circuitos de 12 V | 2 |

CAJA 12 / MÁSTER 288

Probador piloto, 19 cm TRUPER



Punta tipo desarmador de 4 mm



Funciona al tocar



| CÓDIGO | CLAVE | PARA | NC |
|--------|----------|---|----|
| 13989 | PROCO-19 | Corriente alterna y circuitos de 100 - 5000 V | 2 |

CAJA 12 / MÁSTER 480

Probador piloto, 14 cm TRUPER



Punta tipo desarmador de 3 mm

Clip tipo lapicero



Funciona al tocar



| CÓDIGO | CLAVE | PARA | NC |
|--------|----------|---|----|
| 13988 | PROCO-14 | Corriente alterna y circuitos de 100 - 5000 v | 2 |

CAJA 12 / MÁSTER 576

Punzones para barrenar **TRUPER**

- Para líneas centrales y de intersección, ubicación de orificios y perforaciones piloto
- Para preparación de trabajos de metal



PUBAR-1/4



Punzones para marcar **TRUPER**

- Para guiar la trayectoria de la broca en los procesos de barrenado

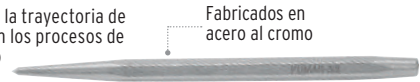

PUMAR-3/8



Exceden las normas: Especific. Federal GGG-P-831-C / ANSI / ASME B209.2

Exceden las normas: Especific. Federal GGG-P-831-C / ANSI / ASME B209.2

| Código: | 12223 | 12222 | 12221 | 12220 | 12219 | 12218 | 12226 | 12225 | 12224 |
|----------------|-----------|-----------|------------|-----------|------------|-----------|-----------|------------|-----------|
| Clave: | PUBAR-5/8 | PUBAR-1/2 | PUBAR-7/16 | PUBAR-3/8 | PUBAR-5/16 | PUBAR-1/4 | PUMAR-3/8 | PUMAR-5/16 | PUMAR-1/4 |
| Espesor: | 5/8" | 1/2" | 7/16" | 3/8" | 5/16" | 1/4" | 3/8" | 5/16" | 1/4" |
| Largo: | 6 1/8" | 5 1/2" | 5 1/4" | 4 7/8" | 4 5/8" | 4 1/4" | 5 1/4" | 5" | 4 3/4" |
| | NC 2 | NC 2 | NC 2 | NC 2 | NC 2 | NC 2 | NC 2 | NC 2 | NC 2 |
| Caja / Máster: | 6 / 24 | | | 12 / 48 | | | 12 / 48 | | |

P prensas

Prensas de hierro dúctil, en "C", para carpintería **TRUPER**

- Mordazas grandes que proporcionan mayor estabilidad y evitan el daño de la superficie

| CÓDIGO | CLAVE | APERTURA MÁXIMA (A) | PROFUNDIDAD (B) | CAJA | MÁSTER | NC |
|--------|-------|---------------------|-----------------|------|--------|----|
| 17660 | PNT-3 | 3" (75 mm) | 1 7/8" (48 mm) | 3 | 36 | 2 |
| 17661 | PNT-4 | 4" (100 mm) | 2" (50 mm) | 3 | 24 | 2 |
| 17662 | PNT-5 | 5" (125 mm) | 2 1/2" (65 mm) | 3 | 18 | 2 |
| 17663 | PNT-6 | 6" (150 mm) | 2 3/4" (70 mm) | 3 | 12 | 2 |
| 17664 | PNT-8 | 8" (200 mm) | 3" (75 mm) | 3 | 9 | 2 |



Nuevo diseño



Virola giratoria

Prensas mini de hierro dúctil, en "C", para carpintería **TRUPER**



| CÓDIGO | CLAVE | APERTURA MÁXIMA (A) | PROFUNDIDAD (B) | CAJA | MÁSTER | NC |
|--------|-------|---------------------|-----------------|------|--------|----|
| 17658 | PNT-1 | 1" (25 mm) | 1" (25 mm) | 6 | 144 | 2 |
| 17659 | PNT-2 | 2" (50 mm) | 1 1/8" (29 mm) | 6 | 72 | 2 |



Nuevo diseño



Virola giratoria

Prensas forjadas en acero, en "C" **TRUPER**

- Uso industrial
- 3X más resistentes que las fabricadas en hierro

| CÓDIGO | CLAVE | APERTURA MÁXIMA (A) | PROFUNDIDAD (B) | CAJA | MÁSTER | NC |
|--------|-------|---------------------|-----------------|------|--------|----|
| 17655 | PTF-4 | 4" (100 mm) | 3 1/4" (80 mm) | 2 | 12 | 2 |
| 17656 | PTF-6 | 6" (150 mm) | 4" (100 mm) | 2 | 6 | 2 |
| 17657 | PTF-8 | 8" (200 mm) | 5 1/4" (132 mm) | 2 | 4 | 2 |



Virola giratoria

Prensas troqueladas de acero, en "C" **TRUPER**

- 3X más resistentes que las fabricadas en hierro

| CÓDIGO | CLAVE | APERTURA MÁXIMA (A) | PROFUNDIDAD (B) | CAJA | MÁSTER | NC |
|--------|-------|---------------------|-----------------|------|--------|----|
| 17666 | PTR-2 | 2" (50 mm) | 1" (25 mm) | 6 | 36 | 2 |
| 17668 | PTR-3 | 3" (75 mm) | 1 3/4" (45 mm) | 6 | 36 | 2 |



Virola giratoria

Prensa profunda troquelada de acero, en "C" **TRUPER**

- 3X más resistentes que las fabricadas en hierro

| CÓDIGO | CLAVE | APERTURA MÁXIMA (A) | PROFUNDIDAD (B) | CAJA | MÁSTER | NC |
|--------|-----------|---------------------|-----------------|------|--------|----|
| 17667 | PTR-2-1/2 | 2 1/2" (65 mm) | 2 1/2" (65 mm) | 6 | 36 | 2 |



Virola giratoria

Prensa esquinera 3" (75 mm) **TRUPER**

- Sujetan material de igual o diferente espesor en ángulos rectos
- Para trabajos de precisión en metal, madera o plástico



Para unión de marcos

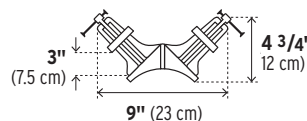

Cuerpo de aluminio resistente a la corrosión



Producto mejorado
Cuerpo robusto 80% más resistente al torque y manivela más larga para aplicar mayor presión con menor esfuerzo



| CÓDIGO | CLAVE | PESO APROXIMADO | CAJA | MÁSTER | NC |
|--------|--------|-----------------|------|--------|----|
| 17690 | PESQ-3 | 220 g | 6 | 36 | 2 |

Prensas de ajuste rápido, uso rudo **TRUPER expert**

NUEVOS



Capacidad de presión
360 lb (165 kg)



Palanca de liberación rápida



PAR-224

Cuerpo de nylon

Almohadillas de silicón removibles que evitan el maltrato de la pieza de trabajo

Mordazas reversibles para separar



Apertura máxima

3" (75 mm)

Profundidad de garganta

| Código: | 102641 | 102640 | 100144 | 102629 | 100143 | 100142 |
|--------------------------|--------------|-------------|-------------|-------------|-------------|-------------|
| Clave: | PAR-236 | PAR-230 | PAR-224 | PAR-218 | PAR-212 | PAR-26 |
| Apertura máxima: | 36" (91 cm) | 30" (76 cm) | 24" (62 cm) | 18" (46 cm) | 12" (31 cm) | 6" (15 cm) |
| Largo (L): | 44" (112 cm) | 38" (97 cm) | 32" (82 cm) | 26" (67 cm) | 20" (51 cm) | 14" (36 cm) |
| Profundidad de garganta: | 3" (75 cm) | | | | | |
| | NC 2 | NC 2 | NC 2 | NC 2 | NC 2 | NC 2 |
| Caja / Máster: | 2 / 12 | | | 2 / 24 | | |

Prensas de resorte **TRUPER**

-Perno metálico que incrementa la vida útil



Mordazas móviles de polipropileno que no dañan la pieza de trabajo

Cuerpo de nylon



Mango antideslizante cubierto de TPR



| Código: | 17702 | 17701 | 17700 |
|------------------|-------------|-------------|-------------|
| Clave: | PRE-8 | PRE-6 | PRE-4 |
| Apertura máxima: | 4" (102 mm) | 3" (76 mm) | 2" (51 mm) |
| Largo: | 8" (203 mm) | 6" (152 mm) | 4" (102 mm) |
| | NC 2 | NC 2 | NC 2 |

Caja / Máster: 4 / 24

Prensas sargentas de solera **TRUPER**

Mordazas y base del tornillo de hierro nodular

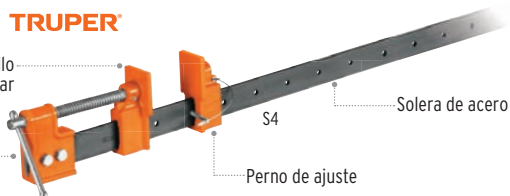

Solera de acero

Perno de ajuste



| Código: | 17739 | 17738 | 17737 | 17736 | 17735 |
|------------------|--------------|--------------|--------------|--------------|-------------|
| Clave: | S6 | S5 | S4 | S3 | S2 |
| Apertura máxima: | 72" (183 cm) | 60" (152 cm) | 48" (122 cm) | 36" (91 cm) | 24" (61 cm) |
| Largo: | 80" (203 cm) | 68" (173 cm) | 56" (142 cm) | 44" (112 cm) | 32" (81 cm) |
| | NC 2 | NC 2 | NC 2 | NC 2 | NC 2 |

Caja / Máster: 2 / 6

Prensa de cadena para tubo 2 1/2" **TRUPER**

-Cuerpo de hierro nodular
-Capacidad de tubo: 2 1/2" (64 mm)



Incluye práctico apoyo y doblador de tubos



Perforación para fijar a la mesa de trabajo



Mordazas dentadas en acero al carbono

Cadena de acero

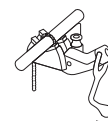

| CÓDIGO | CLAVE | NC |
|--------|---------|----|
| 17704 | PTU-25C | 2 |

CAJA 1 / MÁSTER 6

Prensa de yugo para tubo 2" **TRUPER**

-Capacidad de tubo: 2" (51 mm)

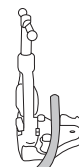

Incluye práctico apoyo y doblador de tubos

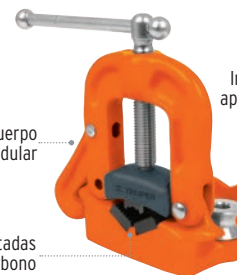

Cuerpo de hierro nodular

Mordazas dentadas en acero al carbono

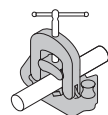

| CÓDIGO | CLAVE | NC |
|--------|--------|----|
| 17705 | PTU-20 | 2 |

CAJA 1 / MÁSTER 6

Raspador con mango y repuestos **R**

Raspador con mango, 4" (10 cm) **TRUPER**

-Eliminan pegamento, pintura, silicón y cemento de superficies lisas como vidrio, azulejo, paredes y metal
-Cuerpo fabricado en acero



Cómodo mango cubierto de TPR

Incluye 1 navaja de acero al alto carbono

6" (15 cm)

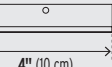

4" (10 cm)

| CÓDIGO | CLAVE | NC |
|--------|--------|----|
| 15962 | RASP-4 | 2 |

CAJA 6 / MÁSTER 48

Repuestos para RASP-4 **TRUPER**

-5 Navajas fabricadas en acero al alto carbono



6" (15 cm)

NUEVO

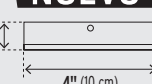

4" (10 cm)

| IMAGEN | EMPAQUE | CÓDIGO | CLAVE | NC |
|--------|---------|--------|------------|----|
| | | 15963 | REP-RASP-4 | 2 |

CAJA 12 / MÁSTER 240

Rastrillos rectos

- Cabeza forjada

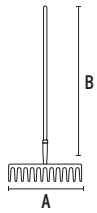

| Código: | 17888 | 17880 | 100493 | 22697 |
|-------------------|----------------|-----------------|-----------------|----------------|
| Clave: | R-16MX | R-16M | R-14M | R-12MP |
| Dientes: | 16 | 16 | 14 | 12 |
| Ancho cabeza (A): | 18" (46 cm) | 16 1/2" (42 cm) | 14 1/2" (37 cm) | 12" (30 cm) |
| Largo mango (B): | 60" (152 cm) | 60" (152 cm) | 54" (137 cm) | 48" (122 cm) |
| Diámetro mango: | 1 1/4" (32 mm) | 1 1/4" (32 mm) | 1 1/8" (28 mm) | 1 1/8" (28 mm) |
| Espesor de peine: | 5/16" (8 mm) | 1/4" (6 mm) | 1/4" (6 mm) | 1/4" (6 mm) |
| | NC 2 | NC 2 | NC 2 | NC 2 |
| Atado: | 3 | 3 | 3 | 3 |

Rastrillos de arco

- Cabeza soldada

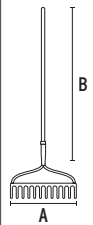

| Código: | 17882 | 25054 | 20613 |
|-------------------|----------------|-----------------|-----------------|
| Clave: | R-16AM | R-14AL-P | R-12AL-P |
| Dientes: | 16 | 14 | 12 |
| Ancho cabeza (A): | 16" (41 cm) | 13 1/2" (34 cm) | 11 3/4" (30 cm) |
| Largo mango (B): | 54" (137 cm) | 48" (122 cm) | 48" (122 cm) |
| Diámetro mango: | 1 1/8" (28 mm) | 1 1/8" (28 mm) | 1 1/8" (28 mm) |
| Espesor de peine: | 5/32" (4 mm) | 5/32" (4 mm) | 5/32" (4 mm) |
| | NC 2 | NC 2 | NC 2 |
| Atado: | 3 | 3 | 3 |

Rompedores de piso mango largo, 4" y 7"

TRUPER
- Mango de madera



Remueven pisos y asfaltos



Rompen raíces



Rompen hielo



| Código: | 18650 | 18652 |
|------------------|------------------|------------------|
| Clave: | SCR-4 | SCR-7 |
| Ancho hoja (A): | 4" (10 cm) | 7" (18 cm) |
| Largo total (B): | 63 3/4" (162 cm) | 63 3/4" (162 cm) |
| | NC 2 | NC 2 |
| Atado: | 3 | 3 |

Remachadora neumática 3/16" TRUPER

- Cuerpo de aluminio
- Tipo de remache: Ciego
- 4 Boquillas intercambiables de 3/32" a 3/16"
- Entrada de aire: 1/4" NPT
- Ciclo de trabajo continuo (lubrique constantemente)

Se encuentra también en pág. 124

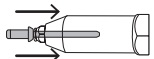

Sistema de vacío para una mejor sujeción del remache en cualquier posición

Para remaches:
 3/32" 1/8"
 5/32" 3/16"

Profundidad remachado 5/8" (16 mm)

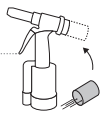

Recolector de vástagos

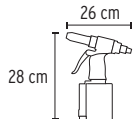

Mango ergonómico con grip antideslizante



Capacidad máxima 3/16"

| | |
|----------------------------|-------------------|
| Código: | 101896 |
| Clave: | TPN-883-2 |
| Presión de trabajo: | 90 psi (6 Bar) |
| Fuerza de tracción: | 1,984 lb (900 kg) |
| Consumo de aire: | 3.5 CFM @ 90 psi |
| Peso: | 1.6 kg |
| | NC 2 |
| Caja / Máster: | 1 / 4 |

- 5 Boquillas intercambiables 3/32" a 1/4", con indicador de color para fácil identificación de remaches
- Para remaches: 3/32" 1/8" 5/32" 3/16" 1/4"

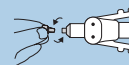

Boquillas de cambio rápido sin necesidad de herramienta

Remachadora de uso rudo TRUPER tipo tijera, 13"

- Para remaches de aluminio, acero y acero inoxidable
- **Producto mejorado**
- **Cuerpo más robusto**
- **Mangos que reducen el esfuerzo al remachar**

NUEVO
 Mayor potencia con menor esfuerzo

Contenedor plástico para residuos



Mango ergonómico

Boquillas con indicador de color para fácil identificación de remaches



| | | |
|-----------------------|---------------|--------------|
| Código: | 100733 | 17962 |
| Clave: | RE-TI | RE-AC |
| | NC 2 | NC 2 |
| Caja / Máster: | 3 / 18 | 2 / 12 |

Remachadora tipo acordeón TRUPER

- Longitud (sin extender): 11" (28 cm)
- Longitud (extendida): 29" (74 cm)

Mango ergonómico



Aplicación de remaches

- 4 Boquillas intercambiables de 3/32" a 3/16"

- Seguro para fácil almacenamiento

- Para remaches: 3/32" 1/8" 5/32" 3/16"

Remachadora 8" TRUPER expert

NUEVO

- Sistema de presión ajustable para remachado
- Fácil mantenimiento

Boquillas con indicador de color para fácil identificación de remaches



Boquillas de cambio rápido sin necesidad de herramienta



Mango ergonómico antideslizante

Profesional

Remachadoras 10"

- Incluyen llave para la instalación de boquillas

TRUPER



RE-9

PRETUL



RE-10PX

Comprando remachadoras a granel, ahorras 10% sobre el precio de la presentación de blíster

| | | | | | | |
|-----------------------|---------------|--------------|--------------|----------------|---------------|----------------|
| Código: | 100333 | 17961 | 17960 | 22851 | 22850 | 22852 |
| Clave: | REX-8 | RE-9X | RE-9 | RE-10PX | RE-10P | RE-10PG |
| | NC 2 | NC 2 | NC 2 | NC 2 | NC 2 | NC 2 |
| Caja / Máster: | 3 / 24 | 4 / 24 | 3 / 36 | 3 / 24 | 3 / 36 | 6 / 36 |

Juegos de repuesto para remachadoras RE-9X, RE-9 y RE-AC TRUPER

Juegos de repuesto para remachadoras REX-8 y RE-TI TRUPER

NUEVOS

| IMAGEN | EMPAQUE | CÓDIGO | CLAVE | RE-9X | RE-9 | RE-AC | NC |
|----------------------------|---------|--------|-----------|-------|------|-------|----|
| | | 17973 | MOR-RE-9 | ● | ● | | 2 |
| CAJA 12 / MÁSTER 48 | | | | | | | |
| | | 17974 | MOR-RE-AC | | | ● | 2 |
| CAJA 6 / MÁSTER 36 | | | | | | | |

| IMAGEN | EMPAQUE | CÓDIGO | CLAVE | REX-8 | RE-TI | NC |
|---------------------------|---------|--------|-----------|-------|-------|----|
| | | 102232 | MOR-REX-8 | ● | | 2 |
| CAJA 6 / MÁSTER 36 | | | | | | |
| | | 102231 | MOR-RE-TI | | ● | 2 |
| CAJA 6 / MÁSTER 36 | | | | | | |

Cascos de seguridad, ajuste de ratchet **TRUPER**

- Brindan protección contra alta tensión eléctrica de hasta 20,000 V
- Protegen contra impacto de objetos en caída
- Clase E
- Tipo jockey

Producto mejorado
Almohadilla más gruesa
para mayor comodidad

Fabricados en polietileno
de alta densidad

HECHO
EN
MÉXICO



Ajuste
de ratchet



Tipo 1
Protegen contra
impacto de objetos
en caída

ANSI NOM-ANCE

Cumplen las normas: ANSI/ISEA-Z89.1 y NOM-115-STPS

| CÓDIGO | CLAVE | COLOR | NC |
|--------|-------|-------|----|
| 14292 | CAS-N | | 2 |
| 14294 | CAS-A | | 2 |
| 10370 | CAS-B | | 2 |
| 10371 | CAS-Z | | 2 |

CAJA 4

Cascos de seguridad, ajuste de intervalos **PRETUL**

- Brindan protección contra baja tensión eléctrica de hasta 2,200 V
- Protegen contra impacto de objetos en caída
- Clase G
- Tipo jockey

Fabricados en polietileno
de alta densidad

HECHO
EN
MÉXICO



Ajuste de
intervalos



Tipo 1
Protegen contra
impacto de objetos
en caída

NOM-ANCE

Cumplen la norma: NOM-115-STPS

| CÓDIGO | CLAVE | COLOR | NC |
|--------|--------|-------|----|
| 25036 | CAS-NP | | 2 |
| 25037 | CAS-AP | | 2 |
| 25038 | CAS-BP | | 2 |
| 25039 | CAS-ZP | | 2 |

CAJA 4

Suspensión para cascos de seguridad **TRUPER**

NUEVO

- Para cascos Truper tipo jockey y ala ancha
- 4 Puntos de anclaje
- Soporte textil



Arnés con almohadilla
de presión para un mejor
ajuste y estabilidad



Banda transpirable
de poliuretano



Ajuste
de ratchet

| CÓDIGO | CLAVE | NC |
|--------|---------|----|
| 100145 | SUS-CAS | 2 |

CAJA 4 / MÁSTER 48

Suspensión para cascos de seguridad **PRETUL**

NUEVO

- Para cascos Pretul
- 4 Puntos de anclaje
- Soporte plástico



Banda transpirable
de poliuretano



Correas de
polietileno



Ajuste de
intervalos

| CÓDIGO | CLAVE | NC |
|--------|----------|----|
| 20631 | SUS-CASP | 2 |

CAJA 4 / MÁSTER 48

Mentonera para casco **TRUPER**

- Hipoalergénicos
- Compatibles con cualquier tipo de casco con puntos de sujeción
- Cinta elástica de 45 cm x 19 mm
- Permiten una sujeción firme del casco



HECHO
EN
MÉXICO

Producto mejorado
Ahora con perforaciones
de ventilación



| CÓDIGO | CLAVE | NC |
|--------|---------|----|
| 12338 | BARBO-B | 2 |

CAJA 10 / MÁSTER 1,000

Adaptador de protector facial para casco **TRUPER**

MICA
NO INCLUIDA

- Compatible con las marcas de mayor presencia del mercado
- Para cascos tipo jockey
- 4 Posiciones



Mecanismo que permite
subir y bajar la mica



Fabricado en ABS
resistente a impactos

REP-PF
200 x 400 x 1 mm

| CÓDIGO | CLAVE | DESCRIPCIÓN | CAJA | MÁSTER | NC |
|--------|--------|-------------|------|--------|----|
| 14318 | AC-PF | Adaptador | 5 | 20 | 2 |
| 14222 | REP-PF | Mica | 6 | 36 | 2 |

Protector facial **TRUPER**

- Abatimiento de 90°



Suspensión acolchada
con 5 puntos de ajuste



Protección contra impactos,
chispas y salpicaduras



Ajuste
de ratchet

Mica de policarbonato
flexible, antirrayadura

1 mm

| Código: | 14221 |
|----------------|-----------------|
| Clave: | PF-500 |
| Espesor mica: | 1 mm |
| Mica: | 200 mm x 400 mm |
| | NC 2 |
| Caja / Máster: | 2 / 8 |

Protector facial **PRETUL**

Cinta elástica
ajustable



Protección contra
impactos y salpicaduras



Mica de policarbonato
flexible, antirrayadura

0.8 mm

| Código: | 26007 |
|----------------|-----------------|
| Clave: | PF-500P |
| Espesor mica: | 0.8 mm |
| Mica: | 200 mm x 300 mm |
| | NC 2 |
| Caja / Máster: | 8 / 48 |

Repuestos para
protectores faciales

MICAS PARA PF-500 Y PF-500P

- Compatible con las marcas de mayor presencia del mercado



| CÓDIGO | CLAVE | Mr. | DISTRIB. SIN IGTV | DISTRIB. CON IGTV | NC |
|--------------------|---------|-----|-------------------|-------------------|----|
| 14222 | REP-PF | | | | 2 |
| CAJA 6 / MÁSTER 36 | | | | | |
| 26008 | REP-PFP | | | | 2 |
| CAJA 8 / MÁSTER 48 | | | | | |

SUSPENSIÓN PARA PF-500



| CÓDIGO | CLAVE | Mr. | DISTRIB. SIN IGTV | DISTRIB. CON IGTV | NC |
|--------------------|--------|-----|-------------------|-------------------|----|
| 14236 | SUS-CA | | | | 2 |
| CAJA 4 / MÁSTER 16 | | | | | |

| | | |
|---|--|--|
| <p>Orejeras ajustables para casco TRUPER NUEVO</p> <p>Se monta sobre las ranuras del casco</p> <p>Almohadilla para mayor confort</p> <p>Altura ajustable que permite su uso alterno en 3 posiciones: Trabajo, Descanso, Retirado</p> <p>25 dB NRR</p> <p>NRR (Noise Reduction Rating) de acuerdo a la ANSI S3.19 (Certificado no disponible)</p> | <p>Orejeras plegables TRUPER</p> <p>Ligera</p> <p>Altura ajustable</p> <p>Almohadilla para mayor confort</p> <p>Plegable para fácil almacenamiento</p> <p>23 dB NRR</p> <p>NRR (Noise Reduction Rating) de acuerdo a la ANSI S3.19 (Certificado no disponible)</p> | <p>Orejeras ajustables TRUPER</p> <p>Ajuste giratorio de 360°</p> <p>Almohadilla para mayor confort</p> <p>Altura ajustable</p> <p>18 dB NRR</p> |
| <p>Código: 12356</p> <p>Clave: OAJ-C</p> <p>NC 2</p> <p>Caja / Máster: 4 / 16</p> | <p>Código: 14007</p> <p>Clave: OAJ-X</p> <p>NC 2</p> <p>Caja / Máster: 2 / 16</p> | <p>Código: 14257</p> <p>Clave: OAJ</p> <p>NC 2</p> <p>Caja / Máster: 4 / 16</p> |

| | |
|---|---|
| <p>Protector auditivo de TPR, triple barrera, reutilizable TRUPER</p> <p>Lavables</p> <p>Diseño ergonómico y confortable, que distribuye uniformemente la presión y atenúa mejor el ruido</p> <p>Cumple la norma: EN 352-2 (Certificado no disponible)</p> <p>25 dB NRR</p> | <p>Protector auditivo de espuma de poliuretano, desechables TRUPER</p> <p>HECHO EN MÉXICO</p> <p>Forma cónica que permite un buen ajuste al cono auditivo</p> <p>NRR (Noise Reduction Rating) de acuerdo a la ANSI S3.19 (Certificado no disponible)</p> <p>32 dB NRR</p> |
| <p>Código: 14225</p> <p>Clave: TA-3B</p> <p>NC 2</p> <p>Caja / Máster: 12 / 96</p> | <p>Código: 14223</p> <p>Clave: TAC</p> <p>NC 2</p> <p>Caja / Máster: 12 / 96</p> |



| | |
|--|--|
| <p>Rodilleras de gel y EVA con correa antideslizante TRUPER</p> <p>-Fabricadas en EVA y gel para brindar mayor comodidad</p> <p>Cubierta de PVC que protege contra clavos, piedras, etc.</p> <p>*Este producto cambia de clave, durante la transición el sistema referirá a la nueva clave</p> <p>Ajuste de doble banda</p> <p>Producto mejorado Diseño ergonómico con soporte antideslizante que mantiene la rodillera en su lugar</p> <p>Forro transpirable</p> | <p>Rodilleras ligeras de gel y EVA TRUPER</p> <p>-Fabricadas en EVA y gel para brindar mayor comodidad</p> <p>Forro transpirable</p> <p>*Este producto cambia de clave, durante la transición el sistema referirá a la nueva clave</p> <p>Ajuste de banda</p> <p>Ideales para superficies planas como azulejo, concreto, etc.</p> |
| <p>Código: 12952</p> <p>Clave: ROD-500</p> <p>*CLAVE ANTERIOR ROD-X</p> <p>NC 2</p> <p>Caja / Máster: 2 / 10</p> | <p>Código: 12951</p> <p>Clave: ROD-300</p> <p>*CLAVE ANTERIOR ROD-L</p> <p>NC 2</p> <p>Caja / Máster: 2 / 12</p> |

Fajas lumbares con tercer cinturón TRUPER

-Previene de ciertas deformaciones lumbares

| CÓDIGO | CLAVE | TALLA | NC |
|--------|----------|-------|----|
| 10955 | FAJA-SX | CH | 2 |
| 14216 | FAJA-MX | M | 2 |
| 14217 | FAJA-LX | G | 2 |
| 10956 | FAJA-XLX | EG | 2 |

Cinturón de refuerzo central

Tirantes ajustables

4 Varillas para soporte lumbar

Cierre con fijación hook and loop

Lentes de seguridad con recubrimiento antiempañante



TRUPER vision RECUBRIMIENTO ANTIEMPAÑANTE



NC 2 Cumplen la norma: ANSI Z87.1 (Certificado no disponible)

| CÓDIGO | CLAVE | COLOR |
|--------|------------|-------|
| 101932 | LEDE-ST-AE | |

CAJA 6 / MÁSTER 300

Lentes de seguridad

TRUPER vision



NC 2 Cumplen la norma: ANSI Z87.1 (Certificado no disponible)

| CÓDIGO | CLAVE | COLOR |
|--------|---------|---------------------------------------|
| 14301 | LEDE-ST | <input type="checkbox"/> Trans. |
| 14302 | LEDE-SN | <input type="checkbox"/> Gris |
| 10825 | LEDE-EP | <input type="checkbox"/> Espejo plata |
| 10826 | LEDE-EZ | <input type="checkbox"/> Espejo azul |

CAJA 6 / MÁSTER 300

Lentes de seguridad ajustables con recubrimiento antiempañante



NC 2 Cumplen la norma: ANSI Z87.1 (Certificado no disponible)

| CÓDIGO | CLAVE |
|--------|-------------|
| 101933 | LEN-2000-AE |

CAJA 6 / MÁSTER 36

Lentes de seguridad ajustables

TRUPER CLASSIC



NC 2 Cumplen la norma: ANSI Z87.1 (Certificado no disponible)

| CÓDIGO | CLAVE | COLOR |
|--------|-----------|---------------------------------|
| 14284 | LEN-2000 | <input type="checkbox"/> Trans. |
| 14213 | LEN-2000N | <input type="checkbox"/> Gris |

CAJA 12 / MÁSTER 36

Lentes de seguridad con banda elástica

TRUPER Active RECUBRIMIENTO ANTIEMPAÑANTE



NC 2

| CÓDIGO | CLAVE | COLOR |
|--------|-----------|---------------------------------|
| 15304 | LEDE-ST-R | <input type="checkbox"/> Trans. |
| 100293 | LEDE-SN-R | <input type="checkbox"/> Gris |

CAJA 6 / MÁSTER 264

Lentes de seguridad tradicionales

TRUPER SAFE



NC 2 Cumplen la norma: ANSI Z87.1 (Certificado no disponible)

| CÓDIGO | CLAVE | COLOR |
|--------|--------|---------------------------------|
| 14252 | LEN-ST | <input type="checkbox"/> Trans. |
| 14253 | LEN-SN | <input type="checkbox"/> Gris |

CAJA 12 / MÁSTER 300

Sobre lente

TRUPER SAFE



NC 2 Cumple la norma: ANSI Z87.1 (Certificado no disponible)

| CÓDIGO | CLAVE |
|--------|---------|
| 14308 | LES0-TR |

CAJA 6 / MÁSTER 36

Lentes de seguridad

PRETUL LITE



NC 2 Cumplen la norma: ANSI Z87.1 (Certificado no disponible)

| CÓDIGO | CLAVE | COLOR |
|--------|----------|---------------------------------|
| 20401 | LEN-ST-P | <input type="checkbox"/> Trans. |
| 20402 | LEN-SN-P | <input type="checkbox"/> Gris |

CAJA 24 / MÁSTER 300

Goggles de seguridad profesionales

TRUPER expert

- Excelente visión panorámica
- Diseño flexible para un mejor ajuste sobre el área de ojos y nariz
- Protección contra impactos, salpicaduras y polvo

RECUBRIMIENTO ANTIEMPAÑANTE



Código: 14214 Clave: GOT-X

Goggles de seguridad ultra ligeros

TRUPER

- Protección contra impactos, salpicaduras y polvo

RECUBRIMIENTO ANTIEMPAÑANTE



Código: 19952 Clave: GOT-L

Goggles de seguridad

TRUPER

- Protección contra impactos, salpicaduras y polvo

RECUBRIMIENTO ANTIEMPAÑANTE



Código: 14220 Clave: GOT

Goggles de seguridad

PRETUL

- Protección contra impactos y polvo

RECUBRIMIENTO ANTIEMPAÑANTE



Código: 21538 Clave: GOT-P

Mascarilla para polvo TRUPER®

- Desechable

REFERENCIA DE PRECIO UNITARIO

CLAVE
MAS-B

REFERENCIA DE PRECIO POR CAJA

CLAVE
MAS



Clip metálico para mejor ajuste

14250



Precio por blister



Precio por pieza

BLÍSTER CON 10 PZS. CAJA CON 50 PZS.

No es equipo de protección personal

Respiradores N95 TRUPER®

- Filtración mínima de 95%
- Desechables



Cumplen la norma: NOM-116-STPS



Clip metálico para mejor ajuste



Bandas elásticas termoselladas que soportan mayor tensión



Nueva presentación

BLÍSTER CON 2 PZS.

Válvula de exhalación que reduce calor, humedad y empañamiento

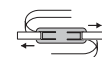

Correas ajustables



Costuras reforzadas que soportan una mayor tensión en el resorte

| Código: | 19752 | 14250 | 14427 | 19753 | 19757 |
|----------------|--------------------------------|-----------|---|---|--|
| Clave: | MAS-B | MAS | MAS-PLE | MAS-X-B | MAS-POR-V-B |
| Uso: | Aplicaciones de corta duración | | Contra polvos y partículas sin la presencia de aceite | Contra aerosoles, polvos y partículas no tóxicas sin la presencia de aceite | Contra polvos y partículas sin presencia de aceite, para aplicaciones industriales (minería, metalmeccánica, textil, etc.) |
| | NC 2 | NC 2 | NC 2 | NC 2 | NC 2 |
| Caja / Máster: | 6 / 72 | 50 / 1000 | 10 / 200 | | 6 / 72 |

Respiradores profesionales media cara TRUPER expert con cartuchos incluidos

- Altos niveles de protección durante períodos prolongados
- Permiten el uso de lentes, goggles, caretas, etc.
- Válvula de exhalación que reduce calor, humedad y empañamiento
- Bandas elásticas ajustables
- Reutilizables



Multigas



Sello facial de silicona, suave y seguro



Vapores orgánicos

KOSHA
Korea Occupational Safety & Health Agency



| Código: | 13730 | 13731 |
|----------------|-------------------------------|-------------------------------|
| Clave: | KIT-RES-MU | KIT-RES-PP |
| Incluye: | Respirador y cartuchos CAR-MU | Respirador y cartuchos CAR-VO |
| | NC 2 | NC 2 |
| Caja / Máster: | | 2 / 10 |

Respiradores media cara, sin cartuchos PRETUL®

- Reutilizables



Bandas elásticas ajustables



2 Filtros



1 Filtro

Válvula de exhalación

| Código: | 23391 | 23390 |
|----------------|---------|---------|
| Clave: | RES-2-P | RES-1-P |
| | NC 2 | NC 2 |
| Caja / Máster: | | 4 / 16 |

Filtro para respiradores PRETUL®

- Filtro tipo N (no resistente a partículas aceitosas)
- Eficiencia de filtrado del 90%



| CÓDIGO | CLAVE | USO | NC |
|--------|---------|---------------------|----|
| 23393 | CF-PO-P | Polvos y partículas | 2 |

CAJA 6 / MÁSTER 36

Cartuchos para respiradores PRETUL®

| CÓDIGO | CLAVE | USO | NC |
|--------|---------|---------------------|----|
| 23392 | CF-VO-P | Vapores orgánicos | 2 |
| 23394 | CF-PI-P | Pintura en spray | 2 |
| 23395 | CF-VI-P | Vapores inorgánicos | 2 |
| 23396 | CF-GA-P | Gases ácidos | 2 |

CAJA 6 / MÁSTER 36

Guantes de carnaza premium

TRUPER

- Ofrecen durabilidad y resistencia



Guantes para soldador

TRUPER

- Excelente desempeño y protección en la industria metalmeccánica (soldado y formado)



Refuerzo externo en palma y dedo pulgar



Guantes de carnaza TRUPER

- Resistencia a materiales abrasivos



HECHO EN MÉXICO



| | | | | | | |
|------------------|----------------------------|---|--|---|--|--------|
| Código: | 14289 | 15246 | 14242 | 14241 | 15248 | 14240 |
| Clave: | GU-715 | GU-515 | GU-525 | GU-535 | GU-245 | GU-241 |
| Talla: | Estándar | Estándar | Estándar | | CH | G |
| Puño: | Puño ajustado | Puño largo 6" (15 cm) | Puño de seguridad 5 1/2" (14 cm) | Puño de seguridad 3 1/2" (9 cm) | Puño ajustado | |
| Material: | Carnaza Premium | Carnaza Premium | Carnaza | | | |
| Características: | Refuerzo externo en palmas | Puño largo que ofrece protección adicional al antebrazo Forro interno de algodón, uniones protegidas con carnaza y costuras de hilo kevlar | Puño largo que ofrece protección adicional al antebrazo Refuerzo de carnaza externo | Puño corto Refuerzo interno en palma | Resistencia a materiales abrasivos y perforación | |
| Normativa: | 4143 EN388 | 3144 EN388 | N/A | 3133X EN388 | 4144X EN388 | |
| | NC 2 | NC 2 | NC 2 | NC 2 | NC 2 | NC 2 |
| Caja / Máster: | 6 / 48 | 6 / 36 | 6 / 48 | | | |

Guantes de carnaza y loneta TRUPER

- Resistencia a materiales abrasivos

Refuerzo de carnaza en palma, dedo índice y pulgar



Guantes PRETUL

Refuerzo en palma



Puntos de PVC por ambos lados para excelente agarre y durabilidad



| | | | | | |
|------------------|---|-------------|---|------------------------------------|--|
| Código: | 14246 | 14245 | 14244 | 23262 | 21830 |
| Clave: | GU-215 | GU-235 | GU-265 | GU-225 | GU-425 |
| Talla: | Estándar | | Estándar | Estándar | |
| Puño: | Puño de seguridad | | Puño tejido | Puño de seguridad | Puño tejido |
| Material: | Carnaza / Loneta | | Carnaza ligera / Loneta | Carnaza | Algodón / Poliéster tejido de punto (tipo japonés) |
| Características: | Forro interno para mayor confort Resistencia al desgarre y perforación | | Resistencia a materiales abrasivos, al desgarre y perforación | Resistentes a materiales abrasivos | Ambidiestros Puntos de PVC Buena adherencia |
| Normativa: | 4244X EN388 | 3144X EN388 | 4143X EN388 | N/A | |
| | NC 2 | NC 2 | NC 2 | NC 2 | NC 2 |
| Caja / Máster: | 6 / 48 | | 12 / 120 | | 12 / 144 |

| Guantes uso automotriz TRUPER - Alta protección y comodidad  | | Guantes textiles con recubrimiento de látex rugoso TRUPER - Excelente agarre en superficies secas o húmedas  | | | Guantes textiles con recubrimiento de nitrilo, alta sensibilidad TRUPER - Alta sensibilidad y ajuste - Procesos húmedos o secos  | | | Guantes textiles con recubrimiento de poliuretano TRUPER  | | |
|--|---|--|--------|--------|---|--------|--------|--|--------|--------|
| Código: | 10848 | 15265 | 15266 | 15267 | 13293 | 13294 | 13295 | 13290 | 13291 | 13292 |
| Clave: | GU-615 | GU-411 | GU-412 | GU-413 | GU-121 | GU-122 | GU-123 | GU-111 | GU-112 | GU-113 |
| Talla: | Estándar | CH | M | G | CH | M | G | CH | M | G |
| Puño: | Puño ajustado | Puño tejido | | | Puño tejido | | | Puño tejido | | |
| Palma: | Carnaza sintética | Poliéster | | | Nitrilo liso | | | Poliuretano | | |
| Características: | Excelente desempeño, confort y destreza | Excelente agarre en superficies secas o ligeramente húmedas (no solventes) | | | Excelente agarre en superficies secas o húmedas con moderada presencia de aceites y grasas Alta resistencia a la abrasión | | | Excelente destreza en el manejo de piezas pequeñas y en procesos secos Resistencia a la abrasión | | |
| Aplicaciones: | Para trabajo con herramientas eléctricas | Usos generales | | | Usos generales | | | Usos generales | | |
| Normativa: | 2111 EN388 Cumple con CE (Certificado no disponible) | 2142X EN388 | | | 4121X EN388 | | | 3121X EN388 | | |
| Caja / Máster: | 6 / 48 | 6 / 48 | | | 6 / 144 | | | 12 / 144 | | |

| Guantes de látex uso industrial TRUPER - Brindan efectiva protección al contacto con diversos productos químicos - Procesos húmedos (no solventes) - Palma con diseño antideslizante - Puño enrollado  | | | | Guantes para manejo de solventes TRUPER - Brindan efectiva protección al contacto con diversos productos químicos y ofrecen gran resistencia a grasas, aceites y disolventes - Palma con diseño antideslizante - Puño enrollado  | | | |
|---|---|--------|---|--|--|--------|--|
| Código: | 14268 | 14269 | 14266 | 14267 | 14270 | 14271 | |
| Clave: | GU-322 | GU-323 | GU-352 | GU-353 | GU-812 | GU-813 | |
| Talla: | M | G | M | G | M | G | |
| Guante: | Látex 100% natural | | | | Neopreno | | |
| Espesor guante: | 0.80 mm | | 0.65 mm | | 0.80 mm | | |
| Características: | Limpieza y desengrase industrial Manejo de productos químicos, ácidos, cáusticos y alcalinos | | Trabajos de pintura en general Agricultura | | Manejo abundante de líquidos Actividades de trasvase y contacto constante con estos productos Resistencia a solventes, aceites, grasas, ácidos, alcalinos y productos químicos | | |
| Normativa: | N/A | | EN374 3010X EN388 | | EN374 2120X EN388 EN374-2 | | |
| Caja / Máster: | 6 / 36 | | 6 / 72 | | 6 / 144 | | |

Guantes de látex para limpieza **TRUPER** 

- Brindan efectiva protección al contacto con diversos productos químicos
- Palma con diseño antideslizante
- Interior afelpado
- Puño enrollado



NC 2



NC 2









Guantes **PRETUL** 

- Palma con diseño antideslizante
- Puño enrollado



NC 2



| Código: | 13297 | 15268 | 15269 | 13296 | 14262 | 14263 | 23263 | 23260 | 23261 |
|-----------------|--|--------|--------|---|--------|--------|---|--------|--------|
| Clave: | GU-331 | GU-332 | GU-333 | GU-311 | GU-312 | GU-313 | GU-341 | GU-342 | GU-343 |
| Talla: | CH | M | G | CH | M | G | CH | M | G |
| Guante: | Látex / Neopreno | | | Látex 100% natural | | | Látex 100% natural | | |
| Espesor guante: | 0.65 mm | | | 0.35 mm | | | 0.30 mm | | |
| Aplicaciones: | Para limpieza general con productos químicos, ácidos y cáusticos | | | Para limpieza general con detergentes y productos químicos ligeros | | | Para limpieza general con detergentes | | |
| Normativa: |     2010X EN388 ISO 374-5 KLMPT | | |     0010X EN388 ISO 374-5 KLT | | |  0010 EN388 <i>Cumple con CE (Certificado no disponible)</i> | | |
| Caja / Máster: | 6 / 72 | | | 6 / 72 | | | 12 / 144 | | |

Se encuentran también en pág. 66 Cintas antideslizantes grises, sin abrasivo, 5 m **TRUPER**

- Adhesivo de caucho sintético
- Polímero texturizado

Ideales para entornos húmedos en interiores y exteriores 

| CÓDIGO | CLAVE | ANCHO | CAJA | MÁSTER | NC |
|--------|----------|------------|------|--------|----|
| 101772 | CIAH-15G | 25 mm (1") | 3 | 36 | 2 |
| 101773 | CIAH-25G | 50 mm (2") | 3 | 36 | 2 |



Reducen accidentes

Cintas antideslizantes, negras, con abrasivo **TRUPER**

- Uso general
- Resistentes al agua
- Adhesivo acrílico
- Ideales para escaleras, pisos y rampas

Reducen accidentes

Para interiores y exteriores 

| CÓDIGO | CLAVE | ANCHO | CAJA | MÁSTER | NC |
|------------------|---------|------------|------|--------|----|
| LARGO 5 m | | | | | |
| 12542 | CIA-15N | 25 mm (1") | 6 | 36 | 2 |
| 12532 | CIA-25N | 50 mm (2") | 6 | 36 | 2 |

Cintas antideslizantes, bicolor, con abrasivo **TRUPER** 

- Uso general
- Resistentes al agua
- Adhesivo acrílico
- Ideales para área de evacuación o alto tránsito

Reducen accidentes

Para interiores y exteriores 

| CÓDIGO | CLAVE | ANCHO | CAJA | MÁSTER | NC |
|-------------------|----------|------------|------|--------|----|
| LARGO 5 m | | | | | |
| 101448 | CIA-25P | 50 mm (2") | 3 | 36 | 2 |
| LARGO 18 m | | | | | |
| 101449 | CIA-218P | 50 mm (2") | 2 | 24 | 2 |



Mayor identificación de escalones, accesos o salidas y áreas de precaución

Cintas antideslizantes Negro / Fotoluminiscente, con abrasivo **TRUPER**

- Uso general
- Resistentes al agua
- Adhesivo acrílico
- Ideales para salidas de emergencia en centros de trabajo o cualquier lugar que requiera visibilidad extra

Reducen accidentes

Para interiores y exteriores 

| CÓDIGO | CLAVE | ANCHO | CAJA | MÁSTER | NC |
|-------------------|----------|------------|------|--------|----|
| LARGO 5 m | | | | | |
| 101450 | CIA-25L | 50 mm (2") | 3 | 36 | 2 |
| LARGO 18 m | | | | | |
| 101451 | CIA-218L | 50 mm (2") | 2 | 24 | 2 |



Brilla en la oscuridad, se recarga con la exposición a la luz natural o artificial



Cintas de seguridad **TRUPER**

- Para delimitar áreas y restringir el paso
- Alta resistencia a la fricción
- Fabricadas en polietileno
- Ancho: 75 mm (3")

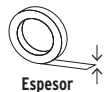
HECHO
EN
MÉXICO

Espesor

Se encuentran
también en pág. 67Elongación
mínima 400%
antes de romperse12583
12578**NUEVO**

12585

NUEVO

12579

| Código: | 12583 | 12578 | 12585 | 13979 | 12579 | 13995 |
|-------------------|-------------------|----------------|------------------|----------------|------------------|----------------|
| Clave: | CIDE-301 | CIDE-101 | CIDE-302 | CIDE-102 | CIDE-303 | CIDE-103 |
| Leyenda: | PRECAUCIÓN | | PELIGRO | | PROHIBIDO | |
| Largo: | 305 m (1,000 ft) | 100 m (328 ft) | 305 m (1,000 ft) | 100 m (328 ft) | 305 m (1,000 ft) | 100 m (328 ft) |
| Espesor: | 0.04 mm | | | | | |
| | NC 2 | NC 2 | NC 2 | NC 2 | NC 2 | NC 2 |
| Paquete / Máster: | 3 / 18 | 6 / 48 | 3 / 18 | 6 / 48 | 3 / 18 | 6 / 48 |

Cinta de señalización **TRUPER**

- Para marcar zonas de peligro, áreas restringidas, delimitar tráfico de personas, maquinaria, etc.
- Color: amarillo / negro



Espesor

Adhesivo plástico
base solventeCinta reflejante, alta visibilidad **TRUPER**

- Se adhiere a superficies planas incluyendo fibra de vidrio, aluminio y acero
- Resistente a la intemperie
- Los prismas reflejantes permiten usarlas en cualquier posición en ambientes oscuros

 Visibilidad de día: 40 m
 Visibilidad de noche: 150 m
Adhesivo caucho sintético
sensible a la presión

Espesor



Alta visibilidad

15 cm 15 cm

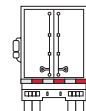
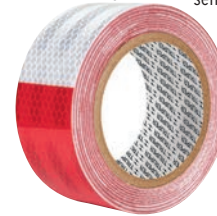
Para añadir visibilidad
en autos y vehículos de
grandes dimensiones

| Código: | 12597 | 101683 |
|-------------------|----------------|-------------|
| Clave: | CIPRE-33A | CIREF-9 |
| Largo: | 33 m (108 ft) | 9 m (30 ft) |
| Ancho: | 48 mm (1 7/8") | 50 mm (2") |
| Espesor: | 0.13 mm | 0.50 mm |
| | NC 2 | NC 2 |
| Paquete / Máster: | 6 / 36 | 2 / 60 |

Malla de seguridad, 30 m **TRUPER**

- Resistente a la intemperie y rayos UV
- Altura: 1.22 m

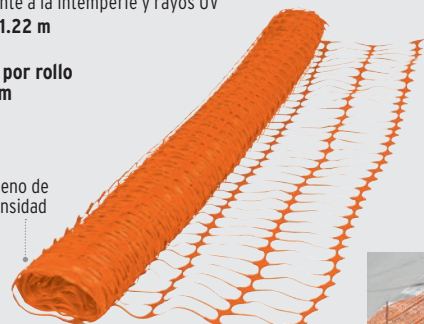
Precio por rollo
de 30 mPolietileno de
alta densidad-110 mm-
30 mmIdeal para delimitar el acceso de personas
o vehículos en áreas de riesgo**NUEVO**HECHO
EN
MÉXICO

| CÓDIGO | CLAVE | PESO POR ROLLO | NC |
|--------|---------|-------------------|----|
| 15264 | MASE-30 | 3.3 kg | 2 |

CAJA 1

Triángulos de seguridad **TRUPER**Se encuentran
también en pág. 10

Plegables



TRISE-290

Reflejante
rojo de alta
visibilidad

TRISE-435

Trise-435 incluye:
estuche plástico

| CÓDIGO | CLAVE | ALTURA | CAJA | MÁSTER | NC |
|--------|-----------|--------|------|--------|----|
| 10943 | TRISE-290 | 29 cm | 4 | 16 | 2 |
| 10942 | TRISE-435 | 44 cm | 3 | 12 | 2 |

Conos de seguridad de PVC con reflectivos **TRUPER**

- Gran flexibilidad y resistencia a la deformación e impactos
- Fabricados en una sola pieza
- Reflejante: **10 cm**
- **Apilables**



90 cm (36")



70 cm (28")



45 cm (18")



Las fotos de estos productos no están a escala

| Código: | 13127 | 13123 | 13121 |
|---------|------------|------------|------------|
| Clave: | CONO-90R | CONO-70R | CONO-45R |
| Base: | 37 x 37 cm | 36 x 36 cm | 27 x 27 cm |
| Peso: | 3.7 kg | 2.5 kg | 1 kg |
| | NC 2 | NC 2 | NC 2 |
| Caja: | 1 | | |

Conos de seguridad de PVC **TRUPER**

- Gran flexibilidad y resistencia a la deformación e impactos
- Fabricados en una sola pieza



90 cm (36")



70 cm (28")



45 cm (18")



Las fotos de estos productos no están a escala

| Código: | 13126 | 13122 | 13120 |
|---------|------------|------------|------------|
| Clave: | CONO-90 | CONO-70 | CONO-45 |
| Base: | 37 x 37 cm | 36 x 36 cm | 27 x 27 cm |
| Peso: | 3.7 kg | 2.5 kg | 1 kg |
| | NC 2 | NC 2 | NC 2 |
| Caja: | 1 | | |

Extintores portátiles para emergencias, recargables **TRUPER**

- Ideales para casas y autos
- Rango de temperatura: **-20 °C a 60 °C**
- Incluyen producto

POLVO QUÍMICO SECO TIPO ABC

| | |
|----------|-----------------------------|
| A | Madera, cartón y plásticos |
| B | Aceites, pintura y gasolina |
| C | Gases y equipos eléctricos |



1,000 g

Manómetro robusto resistente a la corrosión con indicador de recarga y sobrecarga



500 g



| Código: | 100276 | 101172 |
|--------------------|----------|---------|
| Clave: | EXT-1000 | EXT-500 |
| Presión nominal: | 1.2 MPa | |
| Presión de prueba: | 2.5 MPa | 2.2 MPa |
| Peso total: | 1.8 kg | 1.2 kg |
| | NC 2 | NC 2 |
| Caja / Máster: | 2 / 10 | |

Extintores portátiles para emergencias, desechables **TRUPER**

- Ideales para viajes, kits de emergencia y motocicletas
- Diseño compacto
- Rango de temperatura: **-20 °C a 60 °C**
- Incluyen producto

POLVO QUÍMICO SECO TIPO ABC

| | |
|----------|-----------------------------|
| A | Madera, cartón y plásticos |
| B | Aceites, pintura y gasolina |
| C | Gases y equipos eléctricos |



450 g



300 g



| Código: | 101174 | 101173 |
|--------------------|---------|---------|
| Clave: | EXT-450 | EXT-300 |
| Presión nominal: | | 0.7 MPa |
| Presión de prueba: | | 1.8 MPa |
| Peso total: | 600 g | 430 g |
| | NC 2 | NC 2 |
| Caja / Máster: | 2 / 18 | |

Kits contra caídas con 3 anillos **TRUPER**

- Capacidad de carga: **140 kg**
- Resistencia a la tensión de cintas, anillos y ganchos: **5,000 lb (2,268 kg)**
- Cintas 100% poliéster
- Líneas de vida y cables de 1.8 m
- **No use para escalar**



Ancla de conexión para ajustarse alrededor de perfiles tipo I o estructuras



3 Anillos "D" de acero forjado

NUEVOS

| Código: | 100887 | 100889 |
|--------------------------|--|--|
| Clave: | ARN-KIT-3A | ARN-KIT-3 |
| Certificación: | ANSI CE Cumple las normas: ANSI Z359.11 y EN 361 | No cumple ANSI |
| Resistencia de lingüete: | Línea de vida y cable de posicionamiento 3,600 lb (16 kN) | Línea de vida y cable de posicionamiento 350 lb (1.55 kN) |
| Contenido: | ARN-5436 Arnés de cuerpo completo de 3 anillos ANCLA-9 Ancla de conexión CAB-5431-18-A Línea de vida con amortiguador CAB-5488-18-A Cable de posicionamiento Mochila de tela | Arnés de cuerpo completo de 3 anillos Ancla de conexión CAB-5430-18 Línea de vida con amortiguador Cable de posicionamiento Maleta de tela |
| | NC 2 | NC 2 |
| Caja / Máster: | 1 / 4 | |

Arneses cuerpo completo TRUPER®

-Cinta 100% poliéster
-No use para escalar

1 3/4"
(44 mm)









5 Anillos "D" de
acero forjado

Anillos laterales
para posicionamiento



3 Anillos "D" de
acero forjado

| | | |
|--|---|--|
| Código: | 14434 | 14433 |
| Clave: | ARN-5438 | ARN-5437 |
| Capacidad de carga: | 140 kg | 140 kg |
| Resistencia a la tensión de cinta y anillo: | 5,000 lb (2,268 kg) | 5,000 lb (2,268 kg) |
| Certificación: |  Cumple las normas: ANSI Z359.11 y EN 361 |  Cumple las normas: ANSI Z359.11 y EN 361 |
| Uso: |  Posicionamiento  Contra caídas  Rescate en espacios confinados |  Contra caídas  Rescate en espacios confinados |
| | NC 2 | NC 2 |
| Caja / Máster: | 2 / 12 | |

Arneses cuerpo completo TRUPER®

-Cinta 100% poliéster
-No use para escalar

1 3/4"
(44 mm)









3 Anillos "D" de
acero forjado

Anillos laterales
para posicionamiento





1 Anillo "D" de
acero forjado

| | | |
|--|---|---|
| Código: | 14439 | 14432 |
| Clave: | ARN-5436 | ARN-5435 |
| Capacidad de carga: | 140 kg | 140 kg |
| Resistencia a la tensión de cinta y anillo: | 5,000 lb (2,268 kg) | 5,000 lb (2,268 kg) |
| Certificación: |  Cumple las normas: ANSI Z359.11 y EN 361 |  Cumple las normas: ANSI Z359.11 y EN 361 |
| Uso: |  Posicionamiento  Contra caídas |  Contra caídas |
| | NC 2 | NC 2 |
| Caja / Máster: | 2 / 12 | |

Líneas de vida con amortiguador, doble brazo TRUPER 

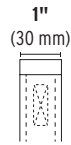
- Cinta 100% de poliéster
- Ganchos de acero forjado con mecanismo de doble bloqueo
- No use para escalar





| Código: | 10509 | 14454 |
|--|---|------------------|
| Clave: | CAB-5432-18-A | CAB-5432-18 |
| Longitud: | 1.8 m | |
| Extensión máxima del paquete amortiguador: | 1.1 m | |
| Resistencia a la tensión de cinta y gancho: | 5,000 lb (2,268 kg) | |
| Máxima fuerza de arresto (MFA): | 900 lb (4 kN) | |
| Certificación: |  Cumple la norma: ANSI Z359.13 | No cumple ANSI |
| Resistencia de linguete:  | 3,600 lb (16 kN) | 350 lb (1.55 kN) |
| | NC 2 | NC 2 |
| Caja / Máster: | 2 / 12 | |

Líneas de vida con amortiguador TRUPER  10510

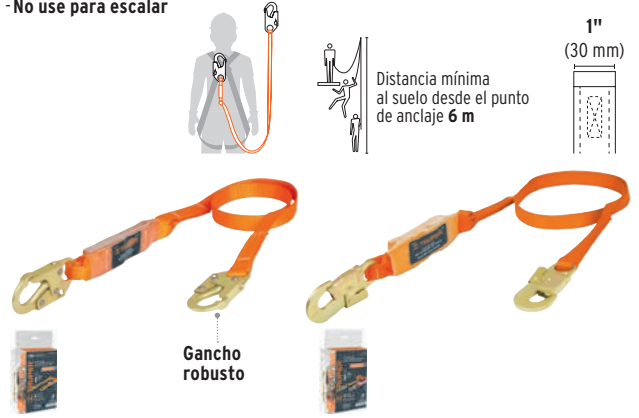
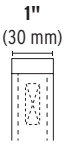
- Ganchos de acero forjado con mecanismo de doble bloqueo
- No use para escalar



| Código: | 10510 | 14446 |
|---|--|------------------|
| Clave: | CAB-5430-18-A | CAB-5430-18 |
| Longitud: | 1.8 m | |
| Extensión máxima del paquete amortiguador: | 1.1 m | |
| Resistencia a la tensión de cinta y gancho: | 5,000 lb (2,268 kg) | |
| Máxima fuerza de arresto (MFA): | 900 lb (4 kN) | |
| Certificación: |  Cumple la norma: ANSI Z359.13 | No cumple ANSI |
| Resistencia de linguete:  | 3,600 lb (16 kN) | 350 lb (1.55 kN) |
| | NC 2 | NC 2 |
| Caja / Máster: | 2 / 12 | |

Cables de posicionamiento, cuerda trenzada de poliéster TRUPER 

- Para conectarse a los anillos "D" laterales y limitar el movimiento
- No use para escalar



| Código: | 14436 | 14435 |
|--|---------------------|-------------|
| Clave: | CAB-5489-20 | CAB-5489-15 |
| Resistencia a la tensión de cinta y gancho: | 5,000 lb (2,268 kg) | |
| Resistencia de linguete:  | 350 lb (1.55 kN) | |
| | NC 2 | NC 2 |
| Caja / Máster: | 2 / 24 | |

Cinturón de posicionamiento TRUPER 

- Para electricistas, linieros y telefonistas
- Diseño ergonómico talla 44
- No use para escalar

Compartimentos para herramientas



| Código: | 14652 |
|------------------------|------------|
| Clave: | CP-5202-44 |
| Largo cinturón: | 76 cm |
| Ancho de cinta: | 4 cm |
| Ancho área de soporte: | 9 cm |
| Peso: | 670 g |
| | NC 2 |
| Caja / Máster: | 1 / 12 |



Resistentes a los rayos UV



Uso de día y noche



Construcción



Vigilancia



Validad



Transporte



Industria

Chalecos con cintas dobles de 2" máxima visibilidad con cierre y 6 bolsillos **TRUPER**

- Talla estándar

ESPECIFICACIONES

Visibilidad de día: 40 m
 Visibilidad de noche: 150 m
 Peso: 120 g/m²
 Peso total: 218 g

Tejido de punto al frente

Malla al reverso

Cumplen la norma: ANSI/ISEA 107-2015 (Certificado no disponible)

100% Poliéster respirable

Cinta máxima visibilidad 2" (50 mm)



| CÓDIGO | CLAVE | COLOR | NC |
|--------|----------|---------|----|
| 13475 | CHS-700N | Naranja | 2 |
| 13476 | CHS-700V | Verde | 2 |

CAJA 5 / MÁSTER 50

Chalecos con cintas de 2" alta visibilidad **TRUPER**

- Talla estándar

ESPECIFICACIONES

Visibilidad de día: 40 m
 Visibilidad de noche: 150 m
 Peso: 120 g/m²
 Peso total: 110 g

Tejido de punto al frente

Malla al reverso

Cumplen la norma: ANSI/ISEA 107-2015 (Certificado no disponible)

100% Poliéster respirable

Cinta alta visibilidad 2" (50 mm)

Cinta con fijación hook and loop para mayor ajuste



| CÓDIGO | CLAVE | COLOR | NC |
|--------|----------|---------|----|
| 14426 | CHS-500N | Naranja | 2 |
| 14425 | CHS-500V | Verde | 2 |

CAJA 5 / MÁSTER 50

Chalecos con cintas dobles de 3/4" alta visibilidad con cierre **TRUPER**

- Talla estándar

ESPECIFICACIONES

Visibilidad de día: 40 m
 Visibilidad de noche: 150 m
 Peso: 120 g/m²
 Peso total: 115 g

Tejido de punto al frente

Malla al reverso

Cumplen la norma: ANSI/ISEA 107-2015 (Certificado no disponible)

100% Poliéster respirable

Cinta doble alta visibilidad 3/4" (19 mm)



| CÓDIGO | CLAVE | COLOR | NC |
|--------|----------|---------|----|
| 13473 | CHS-600N | Naranja | 2 |
| 13474 | CHS-600V | Verde | 2 |

CAJA 5 / MÁSTER 50

Chalecos con cintas dobles de 3/4" alta visibilidad **PRETUL**

- Talla estándar

ESPECIFICACIONES

Visibilidad de día: 40 m
 Visibilidad de noche: 100 m
 Peso: 55 g/m²
 Peso total: 57 g

Malla ligera de poliéster respirable

Cumplen la norma: ANSI/ISEA 107-2015 (Certificado no disponible)

Cierre con fijación hook and loop y elásticos laterales para mayor ajuste

Cinta doble alta visibilidad 3/4" (19 mm)



| CÓDIGO | CLAVE | COLOR | NC |
|--------|----------|---------|----|
| 21025 | CHS-200N | Naranja | 2 |
| 21026 | CHS-200V | Verde | 2 |

CAJA 5 / MÁSTER 50

Conjuntos impermeables doble capa **TRUPER**

- Espesor: 0.35 mm
- Ignífugos (no propagan la llama)
- Ideales para trabajar con líquidos abrasivos
- Cordón para ajuste de capucha

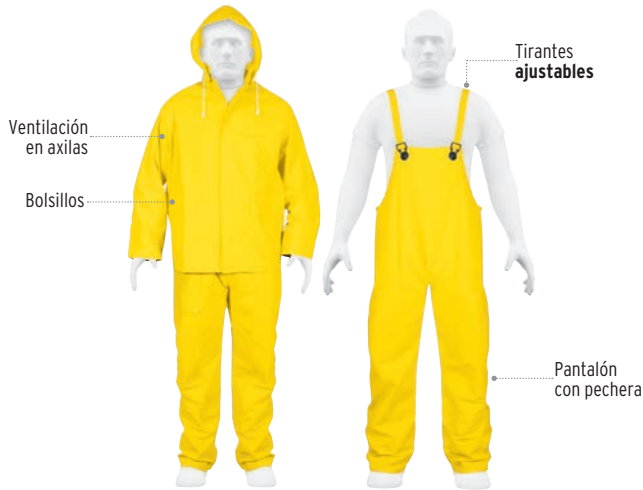
Gabardinas doble capa **TRUPER**

- Espesor: 0.35 mm
- Cordón para ajuste de capucha



| Código: | 14417 | 14418 | 14419 | 14420 | 14413 | 14414 | 14415 | 14416 |
|----------------|-----------|-----------|-----------|------------|---------|---------|---------|----------|
| Clave: | TRA-PRO-S | TRA-PRO-M | TRA-PRO-L | TRA-PRO-XL | IMPER-S | IMPER-M | IMPER-L | IMPER-XL |
| Talla: | CH | M | G | EG | CH | M | G | EG |
| Caja / Máster: | 5 / 20 | | | | 5 / 20 | | | |

Poncho grueso **TRUPER**

- Espesor: 0.25 mm
- Cordón para ajuste de capucha
- 100% PVC

Poncho delgado **PRETUL**

- Espesor: 0.10 mm
- Cordón para ajuste de capucha
- 100% PVC

Poncho desechable **PRETUL**

- Espesor: 0.02 mm
- Fabricado en polietileno

Trajes de protección desechables **TRUPER**

- Espesor: 0.25 mm



| Código: | 14412 | 21541 | 27089 | 13982 | 13983 | 14421 | 14422 |
|----------------|----------|----------|-----------|---------|---------|---------|----------|
| Clave: | PONCHO | PONCHO-P | PONCHO-PD | OVERD-S | OVERD-M | OVERD-L | OVERD-XL |
| Talla: | Estándar | Estándar | Estándar | CH | M | G | EG |
| Caja / Máster: | 5 / 20 | 5 / 20 | 10 / 100 | 5 / 25 | | | |

Serruchos mango Comfort Grip **TRUPER RAPID**

- Espesor de hoja: **0.9 mm**, no se dobla al cortar

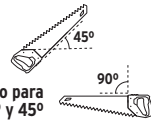

Diseño de mango para trazar ángulos a 90° y 45°

Hoja de **acero alto carbono 1070** para óptima resistencia al desgaste



Dientes con triple filo para cortes más rápidos

Cómodo mango cubierto de TPR antideslizante para un agarre seguro

| CÓDIGO | CLAVE | DPP | LARGO HOJA | NC |
|--------|--------|-----|-------------|----|
| 101868 | STR-18 | 7 | 18" (45 cm) | 2 |
| 101869 | STR-20 | 7 | 20" (50 cm) | 2 |
| 101870 | STR-22 | 7 | 22" (55 cm) | 2 |

CAJA 3 / MÁSTER 36

Serruchos **TRUPER DORADO**

- Incluyen protector de filo
- Espesor de hoja: **0.8 mm**

Producto mejorado
Mango más cómodo que facilita el ángulo de corte

Cumplen la norma: NMX-0-134-1969

Hoja de **acero alto carbono 1070** para óptima resistencia al desgaste



HECHO EN MÉXICO

| CÓDIGO | CLAVE | DPP | LARGO HOJA | NC |
|--------|--------|-----|-------------|----|
| 18167 | STD-18 | 9 | 18" (45 cm) | 2 |
| 18168 | STD-20 | 8 | 20" (50 cm) | 2 |
| 18169 | STD-22 | 7 | 22" (55 cm) | 2 |
| 18170 | STD-24 | 6 | 24" (60 cm) | 2 |

CAJA 3 / MÁSTER 27

Serruchos **PRETUL**

- Espesor de hoja: **0.6 mm**

Hoja de **acero alto carbono 1070** para óptima resistencia al desgaste



HECHO EN MÉXICO

| CÓDIGO | CLAVE | DPP | LARGO HOJA | NC |
|--------|-------|-----|-------------|----|
| 22930 | SP-16 | 7 | 16" (40 cm) | 2 |
| 22931 | SP-18 | 7 | 18" (45 cm) | 2 |
| 22932 | SP-20 | 8 | 20" (50 cm) | 2 |

CAJA 6 / MÁSTER 54

Serruchos de costilla **TRUPER Diamante**

- Incluyen protector de filo
- Espesor de hoja: **0.8 mm**

Producto mejorado
Mango más cómodo que facilita el ángulo de corte

Cumplen la norma: NMX-0-134-1969

Costilla y hoja de **acero alto carbono 1070** para óptima resistencia al desgaste



HECHO EN MÉXICO

| CÓDIGO | CLAVE | DPP | LARGO HOJA | NC |
|--------|---------|-----|-------------|----|
| 18165 | STCX-12 | 9 | 12" (30 cm) | 2 |
| 18166 | STCX-14 | 9 | 14" (35 cm) | 2 |

CAJA 3 / MÁSTER 27

Trabador para serrucho **TRUPER**

- Longitud: **7" (18 cm)**

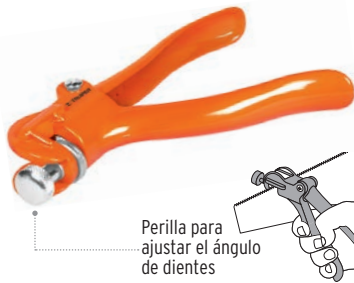

Perilla para ajustar el ángulo de dientes

| CÓDIGO | CLAVE | NC |
|--------|-------|----|
| 18190 | TRS | 2 |

CAJA 6 / MÁSTER 60

Tornillos para serrucho **TRUPER**

- Para los modelos: Dorado y Diamante

Precio por bolsa con 10 tornillos
REF. PRECIO UNITARIO



| CÓDIGO | CLAVE | NC |
|--------|------------|----|
| 18175 | TOR-SER-10 | 2 |

CAJA 10 / MÁSTER 80

Para plafón y muros de yeso

Serruchos para drywall S

Serrucho para plafón y drywall, Comfort Grip **TRUPER**

- Dientes de mayor dureza para cortes con menor esfuerzo

Hoja de **acero SK5** Resistente al desgaste

Dientes con triple filo para cortes más rápidos



Grip ergonómico antideslizante de doble inyección

| CÓDIGO | CLAVE | DPP | LARGO HOJA | NC |
|--------|--------|-----|------------|----|
| 18174 | STP-6X | 8 | 6" (15 cm) | 2 |

CAJA 6 / MÁSTER 24

Serrucho para plafón y drywall **PRETUL**

Hoja fabricada en acero al carbono



| CÓDIGO | CLAVE | DPP | LARGO HOJA | NC |
|--------|-------|-----|------------|----|
| 22934 | STR-6 | 6 | 6" (15 cm) | 2 |

CAJA 6 / MÁSTER 36

Sierras copa bimetalicas

10x Mayor durabilidad que las de acero al carbono

- Barrenan y perforan más rápido

Ranura amplia para fácil extracción de residuos



Mandril (Chuck)

Guía Broca piloto

Sierra copa

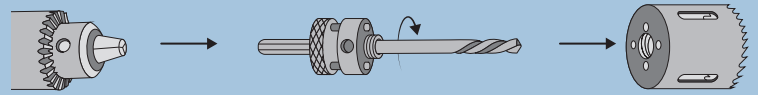

Sierras copa bimetalicas TRUPER expert

TRUPER expert



Dientes de acero alta velocidad



| CÓDIGO | CLAVE | DIÁMETRO | ALTIMA | NC |
|---------------------------------------|-------------|------------------|--------|----|
| PARA GUÍA DE 3/8" (MAND-3/8) | | | | |
| 18084 | COBI-9/16 | 9/16" (14 mm) | 62 mm | 2 |
| 18085 | COBI-5/8 | 5/8" (16 mm) | 62 mm | 2 |
| 18086 | COBI-3/4 | 3/4" (19 mm) | 60 mm | 2 |
| 18087 | COBI-7/8 | 7/8" (22 mm) | 56 mm | 2 |
| 18088 | COBI-1 | 1" (25 mm) | 56 mm | 2 |
| 18089 | COBI-1-1/16 | 1 1/16" (27 mm) | 56 mm | 2 |
| 18090 | COBI-1-1/8 | 1 1/8" (28.5 mm) | 56 mm | 2 |
| 18091 | COBI-1-3/16 | 1 3/16" (30 mm) | 56 mm | 2 |
| PARA GUÍA DE 7/16" (MAND-7/16) | | | | |
| 18092 | COBI-1-1/4 | 1 1/4" (32 mm) | 56 mm | 2 |
| 18093 | COBI-1-3/8 | 1 3/8" (35 mm) | 56 mm | 2 |
| 18094 | COBI-1-1/2 | 1 1/2" (38 mm) | 50 mm | 2 |
| 18095 | COBI-1-9/16 | 1 9/16" (40 mm) | 50 mm | 2 |
| 18096 | COBI-1-3/4 | 1 3/4" (45 mm) | 50 mm | 2 |
| 18097 | COBI-2 | 2" (50 mm) | 50 mm | 2 |
| 18098 | COBI-2-1/8 | 2 1/8" (55 mm) | 50 mm | 2 |
| CAJA 3 / MÁSTER 36 | | | | |
| 18099 | COBI-2-1/4 | 2 1/4" (57 mm) | 50 mm | 2 |
| 18118 | COBI-2-3/8 | 2 3/8" (60 mm) | 50 mm | 2 |
| 18119 | COBI-2-1/2 | 2 1/2" (65 mm) | 50 mm | 2 |
| 18120 | COBI-2-3/4 | 2 3/4" (70 mm) | 50 mm | 2 |
| 13101 | COBI-3 | 3" (75 mm) | 50 mm | 2 |
| 14638 | COBI-3-1/4 | 3 1/4" (80 mm) | 50 mm | 2 |
| 14717 | COBI-3-1/2 | 3 1/2" (90 mm) | 50 mm | 2 |
| 14718 | COBI-4 | 4" (100 mm) | 50 mm | 2 |
| 14728 | COBI-4-1/4 | 4 1/4" (110 mm) | 50 mm | 2 |
| 14729 | COBI-4-1/2 | 4 1/2" (115 mm) | 50 mm | 2 |
| 14801 | COBI-5 | 5" (125 mm) | 50 mm | 2 |
| 14930 | COBI-5-1/2 | 5 1/2" (140 mm) | 50 mm | 2 |
| 14943 | COBI-6 | 6" (150 mm) | 50 mm | 2 |
| CAJA 3 / MÁSTER 18 | | | | |

Guías para sierra copa bimetalica TRUPER expert

TRUPER expert

- Broca piloto de 1/4" ajustable a cualquier altura de sierra copa
- Broca piloto compatible con otras marcas del mercado

Fijación con tornillo hexagonal



135° Punta Split Point autocentrable para perforaciones más rápidas y precisas

MAND-3/8

MAND-7/16

| CÓDIGO | CLAVE | ZANCO | DIÁMETRO DE SIERRAS COPA | NC |
|--------------------------------|-----------|-------|--------------------------|----|
| 18122 | MAND-3/8 | 3/8" | 9/16" - 13/16" | 2 |
| 18123 | MAND-7/16 | 7/16" | 1 1/4" - 6" | 2 |
| CAJA 6 / MÁSTER 36 | | | | |
| BROCA PILOTO PARA GUÍAS | | | | |
| 101580 | MAND-BRB | 1/4" | - | 2 |
| CAJA 6 / MÁSTER 72 | | | | |



Juego para instalar cerraduras, 4 piezas TRUPER expert

TRUPER expert

- Dientes de acero alta velocidad
- Distancia de perforación de: 2 3/8" - 2 3/4" (60 - 70 mm)

Ajustable al grosor de la puerta

CONTENIDO

- Sierras copas bimetalicas 1" y 2 1/8" 2
- Guía para sierra de 7/16" 1
- Plantilla 1



No daña la superficie, ni requiere tornillería

| CÓDIGO | CLAVE | NC |
|--------------------|---------|----|
| 11877 | KITB-4X | 2 |
| CAJA 4 / MÁSTER 16 | | |

Juego de 14 piezas TRUPER expert

TRUPER expert

- Dientes de acero alta velocidad

CONTENIDO

- Sierras copa 3/4", 7/8", 1", 1 1/8", 1 1/4", 1 3/8", 1 1/2", 1 3/4", 2", 2 1/4" y 2 1/2" 11
- Guía para sierra de 7/16" 2
- Adaptador 1



Broches metálicos

| CÓDIGO | CLAVE | NC |
|--------------------|---------|----|
| 15411 | KITB-11 | 2 |
| CAJA 3 / MÁSTER 12 | | |

Juego de 8 piezas TRUPER expert

TRUPER expert

- Dientes de acero alta velocidad

CONTENIDO

- Sierras copa 3/4", 7/8", 1", 1 1/8", 1 1/2", 1 3/4" y 2 1/4" 6
- Guía para sierra de 7/16" 2

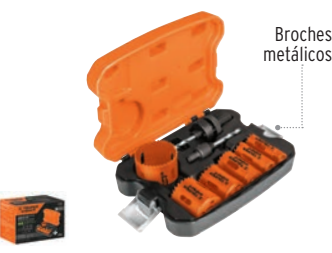

Broches metálicos

| CÓDIGO | CLAVE | NC |
|--------------------|--------|----|
| 15405 | KITB-6 | 2 |
| CAJA 3 / MÁSTER 12 | | |

Juego de 5 piezas TRUPER expert

TRUPER expert

- Dientes de acero alta velocidad

CONTENIDO

- Sierras copas bimetalicas 1 1/4", 1 1/2", 2" y 2 1/8" 4
- Guía para sierra de 7/16" 1



| CÓDIGO | CLAVE | NC |
|--------------------|---------|----|
| 100815 | KITB-5X | 2 |
| CAJA 2 / MÁSTER 16 | | |

Juego para instalar cerraduras, 3 piezas TRUPER expert

TRUPER expert

- Dientes de acero alta velocidad

CONTENIDO

- Sierras copas bimetalicas 1" y 2 1/8" 2
- Guía para sierra 7/16" con adaptador 1



| CÓDIGO | CLAVE | NC |
|--------------------|---------|----|
| 100816 | KITB-3X | 2 |
| CAJA 2 / MÁSTER 16 | | |

Sierras copa con diamante TRUPER

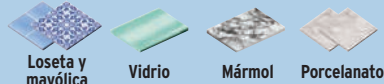

Sierras copa con diamante, borde continuo con rosca

- Para cortes finos sin despostrar
- Para modelos anteriores utilizar mandril sin rosca MAN-CAZ-1/4C y MAN-CAZ-3/8C



Para cortes en húmedo



Ranura amplia para fácil extracción de residuos Mayor profundidad de corte

| CÓDIGO | CLAVE | DIÁMETRO | ALTURA | NC |
|--------|-------|----------|--------|----|
|--------|-------|----------|--------|----|

PARA MANDRIL CON ROSCA 3/8" (MAND-3/8I)

| | | | | |
|-------|------------|----------------|-------|---|
| 17124 | COAZ-3/4 | 3/4" (19 mm) | 40 mm | 2 |
| 17125 | COAZ-7/8 | 7/8" (22 mm) | 40 mm | 2 |
| 17126 | COAZ-1 | 1" (25 mm) | 40 mm | 2 |
| 17127 | COAZ-1-1/8 | 1 1/8" (29 mm) | 40 mm | 2 |

PARA MANDRIL CON ROSCA 7/16" (MAND-7/16I)

| | | | | |
|-------|------------|----------------|-------|---|
| 17128 | COAZ-1-1/4 | 1 1/4" (32 mm) | 40 mm | 2 |
| 17129 | COAZ-1-3/8 | 1 3/8" (35 mm) | 40 mm | 2 |
| 17130 | COAZ-1-1/2 | 1 1/2" (38 mm) | 40 mm | 2 |

CAJA 4 / MÁSTER 24

| | | | | |
|-------|------------|----------------|-------|---|
| 17131 | COAZ-1-3/4 | 1 3/4" (44 mm) | 40 mm | 2 |
| 17132 | COAZ-2 | 2" (50 mm) | 40 mm | 2 |
| 17133 | COAZ-2-1/8 | 2 1/8" (54 mm) | 40 mm | 2 |
| 17134 | COAZ-2-1/2 | 2 1/2" (64 mm) | 40 mm | 2 |
| 17135 | COAZ-2-5/8 | 2 5/8" (67 mm) | 40 mm | 2 |
| 17136 | COAZ-3 | 3" (76 mm) | 40 mm | 2 |
| 17137 | COAZ-3-1/4 | 3 1/4" (82 mm) | 40 mm | 2 |
| 17138 | COAZ-3-1/2 | 3 1/2" (89 mm) | 40 mm | 2 |
| 17139 | COAZ-4 | 4" (100 mm) | 40 mm | 2 |

CAJA 2 / MÁSTER 12

Guías para sierra copa con diamante, con rosca TRUPER

- Para sierras copa borde segmentado y borde continuo
- Compatibles con otras marcas del mercado
- Broca piloto con punta de carburo de tungsteno



| CÓDIGO | CLAVE | ZANCO | DIÁMETRO DE SIERRAS COPA | NC |
|--------|------------|-------|--------------------------|----|
| 101390 | MAND-3/8I | 3/8" | 3/4" - 1 1/8" | 2 |
| 101391 | MAND-7/16I | 7/16" | 1 1/4" - 4" | 2 |

CAJA 6 / MÁSTER 36

BROCA PILOTO PARA GUÍAS DIAMANTE

| | | | | |
|--------|----------|------|---|---|
| 101581 | MAND-BRD | 1/4" | - | 2 |
|--------|----------|------|---|---|

CAJA 6 / MÁSTER 72

Guías para sierra copa con diamante, sin rosca TRUPER

- Para modelos de sierras copa sin rosca, compatibles con nuestro diseño anterior



| CÓDIGO | CLAVE | ZANCO | DIÁMETRO DE SIERRAS COPA | NC |
|--------|--------------|-------|--------------------------|----|
| 18143 | MAN-CAZ-1/4C | 1/4" | 3/4" - 1 1/8" | 2 |
| 18144 | MAN-CAZ-3/8C | 3/8" | 1 1/4" - 4" | 2 |

CAJA 6 / MÁSTER 36

Sierras copa (juegos), PRETUL **S**

Juegos de sierras copa de acero al carbono PRETUL

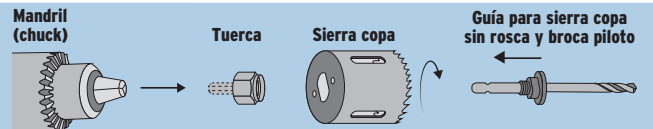

Juego de 15 piezas

CONTENIDO

| | |
|--|----|
| Sierras copa 3/4", 7/8", 1", 1 1/8", 1 1/4", 1 3/8", 1 1/2", 1 3/4", 2", 2 1/4", 2 1/2" y 3" | 12 |
| Guía para sierra de 3/8" y 5/16" | 2 |
| Llave hexagonal | 1 |



| CÓDIGO | CLAVE | NC |
|--------|---------|----|
| 26037 | KIT-14P | 2 |

CAJA 3 / MÁSTER 12

Juego de 5 y 8 piezas

CONTENIDO KIT-5P

| | |
|--|---|
| Sierras copa 1 1/4", 1 1/2", 2" y 2 1/8" | 4 |
| Guía para sierra de 3/8" | 1 |



NUEVO

CONTENIDO KIT-8P

| | |
|--|---|
| Sierras copa 1", 1 1/4", 1 1/2", 1 3/4", 2" y 2 1/2" | 6 |
| Guía para sierra de 3/8" y 5/16" | 2 |



| CÓDIGO | CLAVE | PIEZAS | NC |
|---------------------------|--------|--------|----|
| 23550 | KIT-5P | 5 | 2 |
| CAJA 6 / MÁSTER 36 | | | |
| 29100 | KIT-8P | 8 | 2 |
| CAJA 3 / MÁSTER 12 | | | |

Juego para instalar cerraduras, 4 piezas

- Distancia de perforación de: 2 3/8" - 2 3/4"

CONTENIDO

| | |
|--------------------------|---|
| Sierras copa 1" y 2 1/8" | 2 |
| Guía para sierra de 3/8" | 1 |
| Plantilla | 1 |



| CÓDIGO | CLAVE | NC |
|--------|--------|----|
| 26038 | KIT-4P | 2 |

CAJA 4 / MÁSTER 16

Juego para instalar cerraduras, 3 piezas

CONTENIDO

| | |
|--------------------------|---|
| Sierras copa 2 1/8" | 1 |
| Guía para sierra de 3/8" | 1 |
| Mecha plana 7/8" | 1 |



| CÓDIGO | CLAVE | NC |
|--------|--------|----|
| 23549 | KIT-3P | 2 |

CAJA 6 / MÁSTER 36



Sierras circulares para madera TRUPER

-Soldadura de alta frecuencia que brinda 50% más resistencia al desprendimiento

-Dientes de carburo de tungsteno



Biselado alterno:
La sierra alterna un diente hacia la derecha y otro a la izquierda

Sierras Ø 14", centro de 1" para madera

Para sierra de piso y sierra de mesa



| CÓDIGO | CLAVE | DIENTES | VELOCIDAD MÁXIMA | USO / CORTE | NC |
|--------|----------|---------|------------------|-------------|----|
| 18322 | ST-1440E | 40 | 4,500 rpm | Uso general | 2 |
| 18323 | ST-1460E | 60 | 4,500 rpm | Fino | 2 |

CAJA 2 / MÁSTER 6



Sierras Ø 12", centro de 1" para madera

Para sierra de mesa y sierra ingleteadora

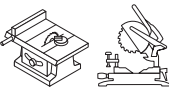

| CÓDIGO | CLAVE | DIENTES | VELOCIDAD MÁXIMA | USO / CORTE | NC |
|--------|----------|---------|------------------|-------------|----|
| 18311 | ST-1240E | 40 | 5,000 rpm | Uso general | 2 |
| 18312 | ST-1260E | 60 | 4,700 rpm | Fino | 2 |
| 12684 | ST-1280E | 80 | 5,000 rpm | Extra fino | 2 |

CAJA 3 / MÁSTER 12



Disco sierras Ø 10", eje de 1" para madera

Para sierra de mesa y sierra ingleteadora



| CÓDIGO | CLAVE | DIENTES | VELOCIDAD MÁXIMA | USO / CORTE | NC |
|--------|----------|---------|------------------|-------------|----|
| 18307 | ST-1040E | 40 | 7,500 rpm | Uso general | 2 |
| 18308 | ST-1060E | 60 | 5,700 rpm | Fino | 2 |
| 18309 | ST-1080E | 80 | 6,500 rpm | Extra fino | 2 |

CAJA 3 / MÁSTER 12



Sierras Ø 10", centro de 5/8" para madera

Para sierra de mesa y sierra ingleteadora



| CÓDIGO | CLAVE | DIENTES | VELOCIDAD MÁXIMA | USO | NC |
|--------|---------|---------|------------------|-------------|----|
| 18304 | ST-1030 | 30 | 7,500 rpm | Uso general | 2 |
| 18305 | ST-1040 | 40 | 5,500 rpm | Uso general | 2 |
| 18306 | ST-1060 | 60 | 7,500 rpm | Fino | 2 |
| 12683 | ST-1080 | 80 | 6,500 rpm | Extra fino | 2 |

CAJA 3 / MÁSTER 12



Sierras Ø 8 1/4", centro de 5/8" para madera

Para sierra circular



| CÓDIGO | CLAVE | DIENTES | VELOCIDAD MÁXIMA | USO | NC |
|--------|--------|---------|------------------|-------------|----|
| 18302 | ST-824 | 24 | 8,000 rpm | Uso general | 2 |
| 12682 | ST-832 | 32 | 7,500 rpm | Uso general | 2 |
| 18303 | ST-840 | 40 | 7,500 rpm | Uso general | 2 |

CAJA 3 / MÁSTER 12



Sierras Ø 7 1/4", centro de 5/8" para madera

Para sierra circular



| CÓDIGO | CLAVE | DIENTES | VELOCIDAD MÁXIMA | USO | NC |
|--------|--------|---------|------------------|----------------|----|
| 18298 | ST-716 | 16 | 8,300 rpm | Cortes rápidos | 2 |
| 18299 | ST-720 | 20 | 8,300 rpm | Cortes rápidos | 2 |
| 18300 | ST-724 | 24 | 8,000 rpm | Uso general | 2 |
| 18318 | ST-730 | 30 | 8,300 rpm | Uso general | 2 |
| 18301 | ST-740 | 40 | 8,000 rpm | Uso general | 2 |
| 18324 | ST-760 | 60 | 8,000 rpm | Fino | 2 |

CAJA 3 / MÁSTER 12



Sierras circulares para madera PRETUL

-Dientes de carburo de tungsteno



Madera



Biselado alterno:
La sierra alterna un diente hacia la derecha y otro a la izquierda

Sierra Ø 10", centro 1" **para madera**

Para sierra de mesa y sierra ingleteadora

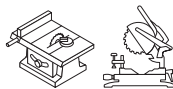

| CÓDIGO | CLAVE | DIENTES | VELOCIDAD MÁXIMA | USO | NC |
|--------|-----------|---------|------------------|-------------|----|
| 27057 | ST-1040EP | 40 | 7,500 rpm | Uso general | 2 |

CAJA 3 / MÁSTER 12



Sierra Ø 7 1/4", centro 5/8" **para madera**

Para sierra circular



| CÓDIGO | CLAVE | DIENTES | VELOCIDAD MÁXIMA | USO | NC |
|--------|---------|---------|------------------|-------------|----|
| 27055 | ST-724P | 24 | 8,000 rpm | Uso general | 2 |
| 27056 | ST-740P | 40 | 8,000 rpm | Uso general | 2 |
| 27059 | ST-760P | 60 | 7,000 rpm | Uso general | 2 |

CAJA 3 / MÁSTER 12



Sierras circulares para aluminio

Sierras circulares para aluminio TRUPER

-Soldadura de alta frecuencia que brinda 50% más resistencia al desprendimiento
-Dientes de carburo de tungsteno

Para sierra ingleteadora



Aluminio



Triple filo:
La sierra alterna un diente en forma de trapecio y un diente en forma plana

Sierras Ø 12", centro de 1" **para aluminio**

| CÓDIGO | CLAVE | DIENTES | VELOCIDAD MÁXIMA | CORTE | NC |
|--------|-----------|---------|------------------|------------|----|
| 12685 | ST-1280A | 80 | 5,500 rpm | Extra fino | 2 |
| 12686 | ST-12100A | 100 | 5,500 rpm | Extra fino | 2 |

CAJA 3 / MÁSTER 12



Sierras Ø 10", centro de 5/8" **para aluminio**

| CÓDIGO | CLAVE | DIENTES | VELOCIDAD MÁXIMA | CORTE | NC |
|--------|-----------|---------|------------------|------------|----|
| 18310 | ST-1080A | 80 | 6,500 rpm | Extra fino | 2 |
| 18313 | ST-10100A | 100 | 5,700 rpm | Extra fino | 2 |

CAJA 3 / MÁSTER 12



Sierras circulares multimaterial

Sierras circulares multimaterial TRUPER

-Soldadura de alta frecuencia que brinda 50% más resistencia al desprendimiento
-Dientes de carburo de tungsteno



Madera



Laminado



Plástico



Aluminio



Para sierra circular



Biselado alterno:
La sierra alterna un diente hacia la derecha y otro a la izquierda

Sierra Ø 7 1/4", centro de 5/8" **multimaterial**

-Uso general

| CÓDIGO | CLAVE | DIENTES | VELOCIDAD MÁXIMA | CORTE | NC |
|--------|--------|---------|------------------|-------|----|
| 18317 | ST-748 | 48 | 7,900 rpm | Fino | 2 |

CAJA 3 / MÁSTER 12



GLOSARIO

IGBT
INVERTER

Tecnología que puede operar a cualquier nivel de corriente

ARC
FORCE

Ajusta el valor óptimo del arco de la soldadura y permite soldar en diferentes posiciones

HOT
START

Facilita el arranque del arco

ANTI
STICK

Evita el sobrecalentamiento y la adherencia del electrodo

LIFT
TIG

Facilita el arranque del arco con el proceso TIG

THERMAL
PROTECT

Protección térmica contra sobrecarga

BV

Detecta y se adapta al voltaje de entrada, sin necesidad de que el usuario cambie conectores o manipule controles.

Soldadoras inversoras proceso SMAW y TIG



- Las inversoras son: ligeras, compactas y fáciles de transportar, más eficientes (mayor ciclo de trabajo) y con menor consumo eléctrico que una soldadora convencional
- Luz indicadora de protección térmica

- Luz indicadora de energía
- Incluyen botón de selección para proceso de soldadura SMAW/TIG

Soldadora inversora, 200 A **TRUPER** **220 V**

| CÓDIGO | CLAVE | NC |
|--------|----------|----|
| 13696 | SOIN-200 | 1 |

CAJA 1

ESPECIFICACIONES

| | | |
|---------------------------------------|---|---------------------------------------|
| Ciclo de trabajo a corriente nominal: | 40% | 4 min trabajo x 6 min descanso |
| Alimentación: | 2 FASES | 220 V CA / 39 A / 50 - 60 Hz |
| Voltaje circuito abierto: | 78 V CD | |
| Potencia: | 8.6 kVA | |
| Corriente: | 30 - 200 A CD | |
| Peso soldadora: | 5.1 kg (11.2 lb) | |
| Capacidad electrodo: | 6013 / 6011 | 7018 |
| | 3/32" 5/32" | 3/32" |
| | 1/8" 3/16" | 1/8" 5/32" |
| Proceso de tungsteno: | 1 mm (0.039") 1.6 mm (0.062") 2 mm (0.078" mm) | |

INCLUYE

Cable con tenaza para tierra **2.4 m (7.9 ft) #3 AWG (25 mm²)**
Cable con tenaza portaelectrodo **2.3 m (7.5 ft) #3 AWG (25 mm²)**
Cable de alimentación con clavija **2 m (6.6 ft)**
Máscara protectora
Cepillo de alambre
Correa
1 kg Electrodo 1/8" E6013-4

Sin certificación

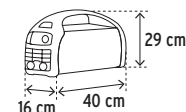

IGBT INVERTER **THERMAL PROTECT** **ARC FORCE** **ANTI STICK** **HOT START** **LIFT TIG**

Soldadora inversora, 200 A, Bi-Voltaje **TRUPER** **127 / 220 V**

BV Sistema de adaptación automática
BI-VOLTAJE



| CÓDIGO | CLAVE | NC |
|--------|--------------|----|
| 16053 | SOIN-130/200 | 1 |

CAJA 1

ESPECIFICACIONES

| | | |
|---------------------------------------|---|--|
| Ciclo de trabajo a corriente nominal: | 40% | 4 min trabajo x 6 min descanso |
| Alimentación: | 1 FASE 127 V CA / 39.5 A / 60 Hz | 2 FASES 220 V CA / 45 A / 60 Hz |
| Voltaje circuito abierto: | 90 V CD | 76 V CD |
| Potencia: | 5 kVA | 9.9 kVA |
| Corriente: | 15 - 130 A | 15 - 200 A CD |
| Peso soldadora: | 5.7 kg (12.6 lb) | |
| Capacidad electrodo: | 6013 / 6011 | 7018 |
| | 3/32" 3/32" | 3/32" 3/32" |
| | 1/8" 1/8" | 1/8" 1/8" |
| | 5/32" 5/32" | 5/32" 5/32" |
| Proceso de tungsteno: | 1 mm (0.039") 1.6 mm (0.062") 2 mm (0.078" mm) | |

INCLUYE

Cable con tenaza para tierra **2.4 m (7.9 ft) #3 AWG (25 mm²)**
Cable con tenaza portaelectrodo **2.3 m (7.5 ft) #3 AWG (25 mm²)**
Cable de alimentación con clavija **2 m (6.6 ft)**
Máscara protectora
Cepillo de alambre
Correa
1 kg Electrodo 1/8" E6013-4

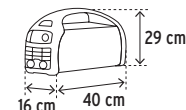

IGBT INVERTER **THERMAL PROTECT** **ARC FORCE** **ANTI STICK** **HOT START** **LIFT TIG**

Soldadora inversora, 160 A, Bi-Voltaje **TRUPER** **127 / 220 V**

BV Sistema de adaptación automática
BI-VOLTAJE



| CÓDIGO | CLAVE | NC |
|--------|--------------|----|
| 13695 | SOIN-120/160 | 1 |

CAJA 1

ESPECIFICACIONES

| | | |
|---------------------------------------|--|--|
| Ciclo de trabajo a corriente nominal: | 40% | 4 min trabajo x 6 min descanso |
| Alimentación: | 1 FASE 127 V CA / 39.5 A / 60 Hz | 2 FASES 220 V CA / 35 A / 60 Hz |
| Voltaje circuito abierto: | 90 V CD | 78 V CD |
| Potencia: | 5 kVA | 7.7 kVA |
| Corriente: | 15 - 130 A CD | 15 - 160 A CD |
| Peso soldadora: | 5.6 kg (12.3 lb) | |
| Capacidad electrodo: | 6013 / 6011 | 7018 |
| | 3/32" 3/32" | 3/32" 3/32" |
| | 1/8" 1/8" | 1/8" 1/8" |
| | 5/32" 5/32" | 5/32" 5/32" |
| Proceso de tungsteno: | 1 mm (0.039") 1.6 mm (0.062") | |

INCLUYE

Cable con tenaza para tierra **2.4 m (7.9 ft) #3 AWG (25 mm²)**
Cable con tenaza portaelectrodo **2.3 m (7.5 ft) #3 AWG (25 mm²)**
Cable de alimentación con clavija **2 m (6.6 ft)**
Máscara protectora
Cepillo de alambre
Correa
1 kg Electrodo 1/8" E6013-4

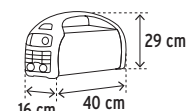

IGBT INVERTER **THERMAL PROTECT** **ARC FORCE** **ANTI STICK** **HOT START** **LIFT TIG**



Soldadoras inversoras proceso SMAW y TIG



- Las inversoras son: ligeras, compactas y fáciles de transportar, más eficientes (mayor ciclo de trabajo) y con menor consumo eléctrico que una soldadora convencional

BV Sistema de adaptación automática
BI-VOLTAJE



1 AÑO GARANTÍA

NOM-ANCE Cumplen la norma: NOM-003-SCFI

Soldadora inversora, 160 A, Bi-Voltaje **PRETUL**

127 / 220 V



ESPECIFICACIONES

| | | |
|---------------------------------------|--|---|
| Ciclo de trabajo a corriente nominal: | 60% | 6 min trabajo x 4 min descanso |
| Alimentación: | 1 FASE 127 V CA / 38 A / 50 - 60 Hz | 2 FASES 220 V CA / 31 A / 50 - 60 Hz |
| Voltaje circuito abierto: | 80 V CD | 70 V CD |
| Potencia: | 4.8 kVA | 6.8 kVA |
| Corriente: | 20 - 120 A CD | 20 - 160 A CD |
| Peso soldadora: | 3.4 kg (7.5 lb) | |
| Capacidad electrodo: | 6013 / 6011 7018 3/32" 3/32" 1/8" | 6013 / 6011 7018 3/32" 3/32" 1/8" 5/32" 5/32" |
| Proceso de tungsteno: | 1 mm (0.039") | 1.6 mm (0.062") |

INCLUYE

Cable con tenaza para tierra 2 m (6.6 ft) #3 AWG (25 mm²)
Cable con tenaza portaelectrodo 2 m (6.6 ft) #3 AWG (25 mm²)
Cable de alimentación con clavija 2 m (6.6 ft)
Caretta protectora
Cepillo de alambre
Correa
1 kg Electrodo 1/8" E6013-4

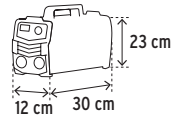

| CÓDIGO | CLAVE | NC |
|--------|---------------|----|
| 29960 | SOIN-120/160P | 1 |

CAJA 1

Soldadora inversora, 130 A, Bi-Voltaje **PRETUL**

127 / 220 V



ESPECIFICACIONES

| | | |
|---------------------------------------|--|---|
| Ciclo de trabajo a corriente nominal: | 60% | 6 min trabajo x 4 min descanso |
| Alimentación: | 1 FASE 127 V CA / 31 A / 50 - 60 Hz | 2 FASES 220 V CA / 24 A / 50 - 60 Hz |
| Voltaje circuito abierto: | 80 V CD | 70 V CD |
| Potencia: | 3.9 kVA | 5.2 kVA |
| Corriente: | 20 - 110 A CD | 20 - 130 A CD |
| Peso soldadora: | 3.3 kg (7.2 lb) | |
| Capacidad electrodo: | 6013 / 6011 7018 3/32" 3/32" 1/8" | 6013 / 6011 7018 3/32" 3/32" 1/8" 5/32" 5/32" |
| Proceso de tungsteno: | 1 mm (0.039") | |

INCLUYE

Cable con tenaza para tierra 2 m (6.6 ft) #5 AWG (16 mm²)
Cable con tenaza portaelectrodo 2 m (6.6 ft) #5 AWG (16 mm²)
Cable de alimentación con clavija 2 m (6.6 ft)
Caretta protectora
Cepillo de alambre
Correa
1 kg Electrodo 1/8" E6013-4

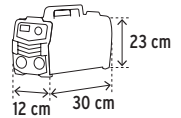

| CÓDIGO | CLAVE | NC |
|--------|---------------|----|
| 29959 | SOIN-110/130P | 1 |

CAJA 1

Soldadoras inversoras proceso SMAW



- Las inversoras son: ligeras, compactas y fáciles de transportar, más eficientes (mayor ciclo de trabajo) y con menor consumo eléctrico que una soldadora convencional

- Luz indicadora de protección térmica
- Luz indicadora de energía



1 AÑO GARANTÍA

NOM-ANCE SOIN-110/130 Cumple la norma: NOM-003-SCFI

Soldadora inversora, 160 A **TRUPER**

220 V



ESPECIFICACIONES

| | | |
|---------------------------------------|---|---|
| Ciclo de trabajo a corriente nominal: | 40% | 4 min trabajo x 6 min descanso |
| Alimentación: | 2 FASES 220 V CA / 32 A / 50 - 60 Hz | |
| Voltaje circuito abierto: | 65 V CD | |
| Potencia: | 7 kVA | |
| Corriente: | 20 - 160 A CD | |
| Peso soldadora: | 3.9 kg (8.6 lb) | |
| Capacidad electrodo: | 6013 / 6011 7018 3/32" 3/32" 1/8" 5/32" 5/32" | 7018 3/32" 3/32" 1/8" 5/32" 5/32" |

INCLUYE

Cable con tenaza para tierra 1.9 m (6.2 ft) #5 AWG (16 mm²)
Cable con tenaza portaelectrodo 1.8 m (6 ft) #5 AWG (16 mm²)
Cable de alimentación con clavija 2 m (6.6 ft)
Caretta protectora
Cepillo de alambre
Correa
1 kg Electrodo 1/8" E6013-4

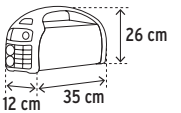

Sin certificación



| CÓDIGO | CLAVE | NC |
|--------|----------|----|
| 13694 | SOIN-160 | 1 |

CAJA 1

Soldadora inversora, 130 A, Bi-Voltaje **TRUPER**

127 / 220 V



ESPECIFICACIONES

| | | |
|---------------------------------------|---------------------------------------|---|
| Ciclo de trabajo a corriente nominal: | 40% | 4 min trabajo x 6 min descanso |
| Alimentación: | 1 FASE 127 V CA / 33 A / 60 Hz | 2 FASES 220 V CA / 25 A / 60 Hz |
| Voltaje circuito abierto: | 69 V CD | 60 V CD |
| Potencia: | 4.2 kVA | 5.5 kVA |
| Corriente: | 20 - 110 A CD | 20 - 130 A CD |
| Peso soldadora: | 3.7 kg (8 lb) | |
| Capacidad electrodo: | 6013 / 6011 7018 3/32" 3/32" 1/8" | 6013 / 6011 7018 3/32" 3/32" 1/8" 5/32" 5/32" |

INCLUYE

Cable con tenaza para tierra 1.9 m (6.2 ft) #5 AWG (16 mm²)
Cable con tenaza portaelectrodo 1.8 m (6 ft) #5 AWG (16 mm²)
Cable de alimentación con clavija 2 m (6.6 ft)
Caretta protectora
Cepillo de alambre
Correa
1 kg Electrodo 1/8" E6013-4

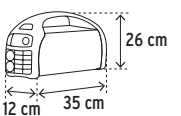

| CÓDIGO | CLAVE | NC |
|--------|--------------|----|
| 11787 | SOIN-110/130 | 1 |

CAJA 1

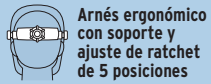

Arnés ergonómico con soporte y ajuste de ratchet de 5 posiciones



4 SENSORES DE ARCO
Para una respuesta rápida y exacta a los cambios de intensidad luminosa desde cualquier ángulo

Máscara electrónica de oscurecimiento automático profesional, para soldar **TRUPER**

NUEVO

- Incluye 3 micas protectoras de reemplazo
- Indicador de batería baja
- Fabricada en polipropileno
- Perilla externa para fácil ajuste de sombras

FILTRO CON TECNOLOGÍA TRUE COLOR
para una visión de mayor claridad y un color real, reduce la fatiga ocular

RANGO DE SOMBRAS
(Soldadura)
9 - 13
5 - 8



Control de sensibilidad y retardo ajustable en panel digital



Producto mejorado
Ahora con tecnología **TRUE COLOR**

Disponible a partir del 1er. trimestre 2024



Cumple la norma: NOM-001-SCF1

- Fabricadas en polipropileno
- Indicador de batería baja
- Perilla externa para fácil ajuste de sombra



Arnés ergonómico con soporte y ajuste de ratchet de 5 posiciones



2 SENSORES DE ARCO
Para cambios de intensidad luminosa desde cualquier ángulo

Máscara electrónica de oscurecimiento automático semi profesional, para soldar **PRETUL**

PRETUL

- Incluye 3 micas protectoras de reemplazo

FILTRO CON TECNOLOGÍA TRUE COLOR
para una visión de mayor claridad y un color real, reduce la fatiga ocular

RANGO DE SOMBRAS
(Soldadura)
9 - 13



Perillas para ajuste de sensibilidad y retardo en panel



Producto mejorado
Ahora con tecnología **TRUE COLOR**

Disponible a partir del 1er. trimestre 2024



Cumple la norma: NOM-001-SCF1

Máscara electrónica de oscurecimiento automático, para soldar **PRETUL**

NUEVO

- Cuerpo ligero con mayor resistencia mecánica y a la temperatura

RANGO DE SOMBRAS
(Soldadura)
9 - 13

Mica frontal de cambio rápido



Cumple la norma: NOM-001-SCF1

| Código: | 102228 | SUSTITUYE A | 29978 | 28145 |
|------------------------------|---|---|---|-----------|
| Clave: | CAREL-13 | 17460 / CAREL-913X | CAREL-913P1 | CAREL-11P |
| Velocidad de oscurecimiento: | 1 / 25 000 s (automático) | 1 / 25 000 s (automático) | 1 / 15 000 s | |
| Área de visión: | 10 x 4 cm ² con vista frontal | 9.2 x 4.2 cm ² con vista frontal | 9 x 3.5 cm ² con vista frontal | |
| Sombra: | No. 4 en estado pasivo, ajustable en panel de perillas y perilla externa | No. 4 en estado pasivo, ajustable en panel de perillas y perilla externa | No. 4 en estado pasivo, ajustable en perilla externa | |
| Alimentación: | 1 Pila reemplazable de litio tipo CR2032 (incluida) / panel solar | 2 Pilas reemplazables tipo CR2032 (incluidas) / panel solar | 1 Pila reemplazable tipo CR2032 (incluida) / panel solar | |
| | NC 2 | NC 2 | NC 2 | |
| Caja / Máster: | 1 / 8 | 1 / 8 | 1 / 8 | |

Máscara para soldar con visor levantable **TRUPER**

- Área de visión: 51 x 108 mm
- Incluye lente sombra no. 11
- Fabricada en nylon

Visor móvil que permite visualizar constantemente el área de trabajo



Ajuste de ratchet



Protección completa de cabeza y cuello



HECHO EN MÉXICO

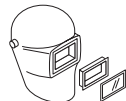

Lentes intercambiables para sombras no. 10 a 14



Ajuste de ratchet



Visor móvil que permite visualizar constantemente el área de trabajo

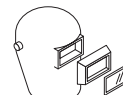

Lentes intercambiables para sombras no. 10 a 14

HECHO EN MÉXICO

| Código: | 13729 | 26005 |
|---------------------|---|----------------------|
| Clave: | CASO-3 | CASO-300-P |
| Certificado: | Excede la norma: ANSI Z87.1 (Certificado no disponible) | N/A |
| Procesos de soldar: | SMAW Electrodo revestido | TIG Tungsteno |
| | MIG GMAW c/gas FCAW s/gas | |
| | NC 2 | NC 2 |
| Caja: | 4 | 4 |

Gafas para soldar **TRUPER**

- Para uso en oxiacorte y corte por plasma (PAC)
- Incluye lente sombra no. 6
- Banda elástica ajustable

4 Válvulas de ventilación



Levantables

GASO

Puede usarse con lentes graduados



Nueva imagen
Para GASO

CRI-GTR

CRI-G-6

| CÓDIGO | CLAVE | NC |
|---------------------------------------|---------|----|
| GAFAS | | |
| 14282 | GASO | 2 |
| CAJA 6 / MÁSTER 36 | | |
| LENTE DE REPUESTO SOMBRA 6 | | |
| 14279 | CRI-G-6 | 2 |
| LENTE DE REPUESTO TRANSPARENTE | | |
| 14280 | CRI-GTR | 2 |
| CAJA 20 / MÁSTER 120 | | |

Electrodos para proceso de soldadura SMAW



- Corriente CA/CD
- Inicio de arco rápido con buena estabilidad
- Acero suave que facilita la fundición
- Generan mínimo chisporroteo y poca escoria
- No generan porosidad

Precio por bolsa de 1 kg



Cumplen con CE (Certificado no disponible)

| Código: | 101535 | 14363 | 14364 | 101534 | 15460 | 15461 |
|------------------|---|--------------|-----------|---|----------|-----------|
| Clave: | E7018-3 | E7018-4 | E7018-5 | E6011-3 | E6011-4 | E6011-5 |
| Tipo: Usos: | Estructuras pesadas | | | Alta penetración | | |
| Usos: | Industria, secciones gruesas y pesadas, estructuras sometidas a esfuerzos mecánicos severos (edificios y puentes) y construcción de recipientes sometidos a presión | | | Reparación y mantenimiento de equipo, componentes de acero al carbono, herrería e industria metal/mecánica ligera | | |
| Largo: | 14" (350 mm) | 18" (450 mm) | | 14" (350 mm) | | |
| Diámetro: | 3/32" | 1/8" | 5/32" | 3/32" | 1/8" | 5/32" |
| Amp. requeridos: | 70-100 A | 110-165 A | 150-220 A | 40-80 A | 80-130 A | 110-165 A |
| Material: | Bajo hidrógeno | | | Potasio alto en celulosa | | |
| | NC 2 | NC2 | NC 2 | NC 2 | NC 2 | NC 2 |
| Caja / Máster: | 5 / 20 | | | 5 / 20 | | |

Escuadras magnéticas

- Ideales para sostener objetos en su lugar para soldar, alinear, marcar, ensamblar, medir, montar e instalar

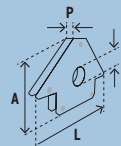
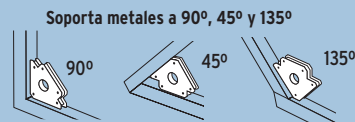

Se encuentran también en pág. 112

TRUPER

Protector de nylon en el imán para mayor resistencia a las chispas



PRETUL

NUEVOS

Protector de polipropileno

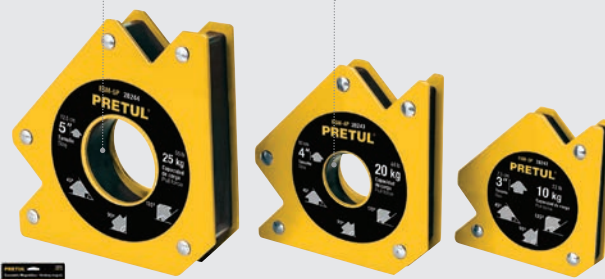

| Código: | 15408 | 15407 | 12119 | 28244 | 28243 | 28242 |
|----------------------|----------------------|----------------------|----------------------|----------------------|----------------------|----------------------|
| Clave: | ESM-5 | ESM-4 | ESM-3 | ESM-5P | ESM-4P | ESM-3P |
| Capacidad de carga: | 34 kg (75 lb) | 22 kg (50 lb) | 11 kg (25 lb) | 25 kg (55 lb) | 20 kg (44 lb) | 10 kg (22 lb) |
| Altura (A): | 5" (130 mm) | 4" (100 mm) | 3" (80 mm) | 5" (130 mm) | 4" (100 mm) | 3" (80 mm) |
| Medidas (L x P x D): | 190 x 25 x 45 mm | 150 x 20 x 30 mm | 120 x 15 mm x NA | 190 x 25 x 45 mm | 160 x 20 x 30 mm | 120 x 15 mm x NA |
| Peso: | 1,060 g | 590 g | 305 g | 925 g | 510 g | 290 g |
| | NC 2 | NC 2 | NC 2 | NC 2 | NC 2 | NC 2 |
| Caja / Máster: | 4 / 16 | 4 / 32 | 6 / 36 | 4 / 16 | 4 / 32 | 6 / 36 |

Tenazas para tierra

- Resorte de alta presión para un agarre firme de la pieza de trabajo
- Lámina galvanizada de acero para mayor resistencia a la corrosión
- Puente de cobre entre mordazas para una mejor conductividad eléctrica

Se encuentran también en pág. 23

14234



Conexiones y mordazas cobrizadas

TRUPER



Mordazas de latón

Mangos cómodos para mayor fuerza de agarre

Ofrecen una mayor superficie de contacto en sus puntas

| Código: | 14235 | 14234 | 24235 | 24234 |
|----------------|---------|---------|----------|----------|
| Clave: | PTI-500 | PTI-300 | PTI-500P | PTI-300P |
| Capacidad: | 500 A | 300 A | 500 A | 300 A |
| Largo: | 24 cm | 20 cm | 21 cm | 17 cm |
| Peso: | 380 g | 250 g | 280 g | 135 g |
| Calibre cable: | - | - | - | - |
| Incluyen: | - | - | - | - |
| | NC 2 | NC 2 | NC 2 | NC 2 |
| Caja / Máster: | 4 / 16 | | 4 / 16 | |

Tenazas porta electrodo

- Mordazas de latón para una excelente conductividad eléctrica y mayor tiempo de vida

Se encuentran también en pág. 23

TRUPER



Opresores para sujetar el cable

La separación entre mango y palanca permite un manejo más cómodo del electrodo

24233
24232

Recubrimiento de fibra de vidrio resistente a temperaturas elevadas

Cumplen la norma: NOM-003-SCFI

| Código: | 14235 | 14234 | 24235 | 24234 | 14233 | 14232 | 24233 | 24232 |
|----------------|---------|---------|----------|----------|--|---|--|-----------------------------|
| Clave: | PTI-500 | PTI-300 | PTI-500P | PTI-300P | PPE-500 | PPE-300 | PPE-500P | PPE-300P |
| Capacidad: | 500 A | 300 A | 500 A | 300 A | 500 A | 300 A | 500 A | 300 A |
| Largo: | 24 cm | 20 cm | 21 cm | 17 cm | 32 cm | 25 cm | 25 cm | 23 cm |
| Peso: | 380 g | 250 g | 280 g | 135 g | 840 g | 520 g | 465 g | 345 g |
| Calibre cable: | - | - | - | - | 4/0 AWG (120 mm ²) | 2/0 AWG (70 mm ²) | 4 AWG (120 mm ²) | 2 AWG (70 mm ²) |
| Incluyen: | - | - | - | - | 2 Tornillos de sujeción, 1 llave allen y 2 láminas para sujeción | 1 Tornillo de sujeción, 1 llave allen y 2 láminas para sujeción | 2 Tornillos de sujeción, 1 llave allen y 2 láminas para sujeción | |
| | NC 2 | NC 2 | NC 2 | NC 2 | NC 2 | NC 2 | NC 2 | NC 2 |
| Caja / Máster: | 4 / 16 | | 4 / 16 | | 4 / 16 | | 4 / 16 | |

Juego de cables con tenazas para tierra y porta electrodo **PRETUL**

Se encuentra también en pág. 23

ESPECIFICACIONES

- Cable de tierra: 2 m #6 AWG (13 mm²)
- Cable porta electrodo: 4 m #6 AWG (13 mm²)
- Capacidad: 300 A
- Terminal de ojo: 10 mm



NOM ANCE

Cumple la norma: NOM-003-SCFI

| CÓDIGO | CLAVE | NC |
|--------|----------|----|
| 24349 | CAB-300P | 2 |

CAJA 1 / MÁSTER 6

Encendedor de cazuela **TRUPER**

- Ideal para soldadura de gas
- Encendido fácil y rápido
- Piedra reemplazable



CHISP



R-CHISP: precio por bolsa con 5 piezas

REF. DE PRECIO UNITARIO

| CÓDIGO | CLAVE | DESCRIPCIÓN | NC |
|---------------------|---------|-------------|----|
| 19271 | CHISP | Encendedor | 2 |
| CAJA 6 / MÁSTER 36 | | | |
| 19272 | R-CHISP | 5 Piedras | 2 |
| CAJA 1 / MÁSTER 300 | | | |

Equipo de corte y soldadura **PRETUL**

- Capacidad corte: 4" (100 mm)
- Capacidad soldadura: 1/4" (6 mm)
- Tipo Harris
- Para cortar, soldar y calentar por proceso de oxiacetileno
- Indicadores en doble escala: BAR y psi



CONTENIDO

- Boquilla para corte #3
- Boquilla para soldar
- Destapador de boquillas
- Encendedor de cazuela y repuesto
- Lentes de seguridad (sombra #10)
- Llave universal
- Maneral para corte
- Maneral para soldar
- Manguera cuata de 4.5 m
- Regulador de acetileno con válvula de control
- Regulador de oxígeno con válvula de control

Manguera cuata reforzada para oxiacetileno, 4.5 m **PRETUL**

NUEVO

- Compatible con CORSOL-P

ESPECIFICACIONES

- Largo: 4.5 m
- Diámetro interior: 1/4" (6 mm)
- Presión máxima: 300 psi

Manguera roja para acetileno

Fabricada en hule con recubrimiento de poliéster



Conexiones de latón

Manguera verde para oxígeno

| CÓDIGO | CLAVE | NC |
|--------|----------|----|
| 21576 | CORSOL-P | 2 |

CAJA 1 / MÁSTER 2

| CÓDIGO | CLAVE | NC |
|--------|------------|----|
| 28301 | M-CORSOL-P | 2 |

CAJA 1 / MÁSTER 6

| Micas para máscaras electrónicas TRUPER NUEVO | | | | | | |
|---|--------|--------|--------------|-------------|----------|----|
| EMPAQUE | IMAGEN | CÓDIGO | CLAVE | DESCRIPCIÓN | PARA | NC |
| CAJA 6 / MÁSTER 120 | | 102229 | REP-CAREL-13 | 2 Micas | CAREL-13 | 2 |

| Micas para máscaras electrónicas PRETUL NUEVOS | | | | | | |
|--|--------|--------|-----------------|-------------|-------------|----|
| EMPAQUE | IMAGEN | CÓDIGO | CLAVE | DESCRIPCIÓN | PARA | NC |
| CAJA 6 / MÁSTER 120 | | 29980 | REP-CAREL-913P1 | 2 Micas | CAREL-913P1 | 2 |
| | | 28146 | REP-CAREL-11P | 2 Micas | CAREL-11P | 2 |

| Suspensión para máscara TRUPER NUEVOS | | | | | | |
|---|--------|--------|---------------|----------|----|--|
| EMPAQUE | IMAGEN | CÓDIGO | CLAVE | PARA | NC | |
| CAJA 6 / MÁSTER 60 | | 15968 | SUS-CAREL-913 | | 2 | |

| Accesorios para soldadoras inversoras multiprocesos TRUPER | | | | | | | |
|---|--------|-------------|---|--|------|--------|----|
| IMAGEN | CÓDIGO | CLAVE | DESCRIPCIÓN | PARA | CAJA | MÁSTER | NC |
| | 14112 | AN-GRUPO1 | Antorcha Proceso TIG, conector rápido 1/2" | SOIN-120/160 SOIN-130/200 SOIN-200 | 1 | 5 | 2 |
| | 14114 | DIF-GRUPO1 | Juego de 3 difusores (5/16", 3/8", 7/16") Proceso TIG (Usar con antorcha TIG) | SOIN-120/160 SOIN-130/200 SOIN-200 | 6 | 36 | 2 |
| | 14115 | BOQ-GRUPO1 | Juego de 3 boquillas 3/32" (2.4 mm) Proceso TIG (Usar con antorcha TIG) | SOIN-120/160 SOIN-130/200 SOIN-200 | 6 | 36 | 2 |
| | 14117 | PBOQ-GRUPO1 | Juego de 3 portaboquillas 3/32" (2.4 mm) Proceso TIG (Usar con antorcha TIG) | SOIN-120/160 SOIN-130/200 SOIN-200 | 6 | 36 | 2 |

| Lentes para máscaras con visor levantable TRUPER PRETUL | | | | | | | |
|---|--------|--------|----------|--------------|------|----|---|
| EMPAQUE | IMAGEN | CÓDIGO | CLAVE | DESCRIPCIÓN | PARA | NC | |
| CAJA 20 / MÁSTER 120 | | 14274 | CRI-C-10 | Sombra 10 | | 2 | |
| | | 14275 | CRI-C-11 | Sombra 11 | | 2 | |
| | | 14276 | CRI-C-12 | Sombra 12 | | 2 | |
| | | 14277 | CRI-C-14 | Sombra 14 | | | 2 |
| | | 14278 | CRI-C-TR | Transparente | | | 2 |

| Accesorios para soldadoras inversoras TRUPER | | | | | | | |
|---|--------|----------------|---|--|------|--------|----|
| IMAGEN | CÓDIGO | CLAVE | DESCRIPCIÓN | PARA | CAJA | MÁSTER | NC |
| | 12108 | AN-SI-12/16/20 | Antorcha con conector rápido 3/8" | SOIN-200 SOIN-130/200 SOIN-110/130P SOIN-120/160P *SOIN-120/160 (Modelo ≤ 2018) | | | 2 |
| | 100286 | CAB-200A | Juego de cables c/ portaelectrodo y tenaza a tierra, conector rápido 1/2" | SOIN-200 SOIN-120/160 SOIN-130/200 | | | 2 |
| | 12107 | CAB-200 | Juego de cables c/ portaelectrodo y tenaza a tierra, conector rápido 3/8" | SOIN-160 SOIN-110/130 SOIN-110/130P SOIN-120/160P *SOIN-120/160 (Modelos ≤ 2018) | | | 2 |

| Soldadura para tubería de gas TRUPER | Soldadura para tubería hidráulica TRUPER | Soldadura para electrónica TRUPER |
|---|---|--|
| <p>- Sueldan más rápido, se adhieren mejor, no dejan residuos, no oxidan la superficie</p> <p>HECHO EN MÉXICO</p> <p> Núcleo de Resina NO REQUIERE PASTA</p> | <p>HECHO EN MÉXICO</p> <p> Núcleo de Resina NO REQUIERE PASTA</p> | <p>HECHO EN MÉXICO</p> <p> Núcleo de Resina NO REQUIERE PASTA</p> |
| Código: 14367 | Código: 14365 | Código: 14366 |
| Clave: SOL-95/5 | Clave: SOL-50/50 | Clave: SOL-60/40 |
| Composición: 95% Estaño / 5% Antimonio | Composición: 50% Estaño / 50% Plomo | Composición: 60% Estaño / 40% Plomo |
| Características: Resistencia a alta presión y temperatura, a agentes corrosivos, libre de óxido | Características: Resistencia a alta presión y temperatura | Características: No ocasiona corto circuito |
| Usos: Para instalaciones de gas, aire acondicionado, calefacción y refrigeración | Usos: Para instalaciones hidráulicas y plomería en general, tuberías de cobre y hojas de metal | Usos: Para trabajos de electrónica |
| Peso: 450 g | Peso: 450 g | Peso: 450 g |
| Longitud: 8 m | Longitud: 9 m | Longitud: 73 m |
| Diámetro: 3 mm | Diámetro: 3 mm | Diámetro: 1 mm |
| Punto de fusión: 240° C | Punto de fusión: 216° C | Punto de fusión: 190° C |
| NC 2 | NC 2 | NC 2 |
| Caja / Máster: | 2 / 12 | |

Pastas para soldar **TRUPER**

- Alta resistencia
- Anticorrosiva, libre de plomo e insoluble al agua
- No deteriora las superficies a soldar
- Ayuda a la distribución de la soldadura
- Base petrolato

ESPECIFICACIONES

Color: Crema
 Peso específico: 0.9 g/ml
 Punto de inflamación: 182 - 221° C
 Punto de fusión: 55° C



PASO-60
60 g



PASO-100
100 g

| CÓDIGO | CLAVE | NC |
|-----------------------|----------|----|
| 19337 | PASO-60 | 2 |
| BOLSA 12 / MÁSTER 168 | | |
| 19338 | PASO-100 | 2 |
| BOLSA 9 / MÁSTER 108 | | |

Siliconas al 100% uso general TRUPER®

- No escurren en juntas verticales
- No se despegan o resecan
- Uso en interiores y exteriores

Excelente adhesión en superficies lisas



20 min.
Secado al tacto

HECHO EN MÉXICO (Excepto: SIL-85T)



280 ml



85 g

| Código: | 17559 | 17560 | 17561 | 17562 |
|----------------|---|---------------------------------|---|--------------------------------------|
| Clave: | SIL-100T | SIL-100B | SIL-100N | SIL-85T |
| Color: | <input type="checkbox"/> Translúcido | <input type="checkbox"/> Blanco | <input checked="" type="checkbox"/> Negro | <input type="checkbox"/> Translúcido |
| Uso: | En vidrio, aluminio, cerámica, porcelana, madera, hierro, etc | | | |
| | NC 2 | NC 2 | NC 2 | NC 2 |
| Caja / Máster: | 6 / 24 | | 12 / 36 | |

Siliconas antihongos para baños y cocinas TRUPER®

- No escurren en juntas verticales
- Uso en interiores y exteriores

20 min.
Secado al tacto



HECHO EN MÉXICO (Excepto: SIL-85T y SIL-85BCB)

ANTI-HONGOS
Fungicida resistente a la humedad, ácidos y sulfuro

Excelente flexibilidad

Excelente adhesión en superficies lisas



280 ml

85 g

| Código: | 18565 | 18566 | 18567 | 18568 |
|----------------|--|---------------------------------|--------------------------------------|---------------------------------|
| Clave: | SIL-100BCT | SIL-100BCB | SIL-85BCT | SIL-85BCB |
| Color: | <input type="checkbox"/> Translúcido | <input type="checkbox"/> Blanco | <input type="checkbox"/> Translúcido | <input type="checkbox"/> Blanco |
| Uso: | En cerámica, porcelana, vidrio, azulejo, formaica, aluminio, acero inoxidable, madera, etc | | | |
| | NC 2 | NC 2 | NC 2 | NC 2 |
| Caja / Máster: | 6 / 24 | | 12 / 36 | |

Siliconas acrílicas TRUPER®

- Adhesión en superficies lisas y porosas en construcción
- No escurren en juntas verticales
- No usar en aplicaciones para sumergir en agua
- Uso en interiores y exteriores
- No cambian de color



Pintables

60 min.
Secado al tacto

HECHO EN MÉXICO



18569

18570

| Código: | 18569 | 18570 |
|----------------|--|---------------------------------|
| Clave: | SACRI-100T | SACRI-100B |
| Color: | <input type="checkbox"/> Translúcido | <input type="checkbox"/> Blanco |
| Uso: | En superficies lisas y porosas como: tabique, fibrocemento, panel de yeso, ladrillo, madera, concreto y aluminio | |
| | NC 2 | NC 2 |
| Caja / Máster: | 6 / 24 | |

Siliconas RTV para altas temperaturas TRUPER®

- Vulcanizan a temperatura ambiente
- Resisten temperaturas de: -50° C a 250° C
- Evitan fugas y filtraciones
- Baja volatilidad y alta resistencia eléctrica

No flamables



A prueba de fisuras



Excelente flexibilidad



17566

17567

17568

| Código: | 17566 | 17567 | 17568 |
|----------------|--|---|--|
| Clave: | ALTE-R | ALTE-N | ALTE-A |
| Color: | <input checked="" type="checkbox"/> Rojo | <input checked="" type="checkbox"/> Negro | <input checked="" type="checkbox"/> Azul |
| Uso: | Para formar y cubrir juntas | | |
| | NC 2 | NC 2 | NC 2 |
| Caja / Máster: | 6 / 36 | | |



Sujetadores con ratchet, carga pesada TRUPER®

- Ideales para tráilers y camiones
- Mayor capacidad de carga

Maneral metálico
Gancho plano

Maneral metálico
Gancho plano

Maneral con cubierta plástica para mayor comodidad
Gancho doble tipo J

| | | | |
|--------------------------|-----------------------|----------------------|----------------------|
| Código: | 10314 | 10313 | 19287 |
| Clave: | SU-7500 | SU-6000 | SU-5000C |
| Carga máxima: | 7,500 kg | 6,000 kg | 5,000 kg |
| Carga de trabajo: | 2,500 kg | 2,000 kg | 1,666 kg |
| Cinta: | L 9 m x A 4" (100 mm) | L 9 m x A 3" (75 mm) | L 9 m x A 2" (50 mm) |
| Contenido: | 1 Pieza | 1 Pieza | 1 Pieza |
| | NC 2 | | NC 2 |
| Caja / Máster: | 1 / 2 | | 2 / 4 |

Sujetadores con ratchet, carga media TRUPER®

- Ideales para autos y motos

Maneral con cubierta plástica para mayor comodidad
Gancho doble tipo J

Maneral con cubierta plástica para mayor comodidad
Gancho doble tipo J

Maneral con cubierta plástica para mayor comodidad
Gancho doble tipo J

| | | | |
|--------------------------|----------------------|--------------------------|--------------------------|
| Código: | 19286 | 19283 | 101831 |
| Clave: | SU-3000C | SU-2250C | SU-1500C |
| Carga máxima: | 3,000 kg | 2,250 kg | 1,500 kg |
| Carga de trabajo: | 1,000 kg | 750 kg | 500 kg |
| Cinta: | L 9 m x A 2" (50 mm) | L 5 m x A 1 1/2" (38 mm) | L 5 m x A 1 1/2" (38 mm) |
| Contenido: | 1 Pieza | 1 Pieza | 2 Piezas |
| | NC 2 | | NC 2 |
| Caja / Máster: | 2 / 4 | 2 / 8 | 3 / 6 |

Juego de 2 sujetadores con ratchet, maneral metálico, carga ligera TRUPER®

- Ideal para autos y motos

Maneral metálico
Gancho tipo S

Juegos de 2 sujetadores con ratchet, maneral con cubierta plástica, carga ligera TRUPER®

- Ideal para autos y motos

Maneral con cubierta plástica para mayor comodidad
Gancho doble tipo J

Juegos de 2 sujetadores con ratchet, maneral metálico, carga ligera TRUPER®

- Ideales para autos y motos

Maneral metálico
Gancho tipo S

| | | | | | | |
|--------------------------|----------------------|--------------------------|-----------------|----------------------|-----------------|----------------------|
| Código: | 19282 | 101741 | 19285 | 101742 | 19281 | 101739 |
| Clave: | SU-1125R | SU-1000C4 | SU-1000C | SU-675R4 | SU-675R | SU-400R |
| Carga máxima: | 1,125 kg | 1,000 kg | | 675 kg | | 408 kg |
| Carga de trabajo: | 375 kg | 333 kg | | 225 kg | | 136 kg |
| Cinta: | L 4 m x A 1" (25 mm) | L 5 m x A 1 1/4" (32 mm) | | L 3 m x A 1" (25 mm) | | L 3 m x A 1" (25 mm) |
| Contenido: | 2 Piezas | 4 Piezas | 2 Piezas | 4 Piezas | 2 Piezas | 2 Piezas |
| | NC 2 | NC 2 | NC 2 | NC 2 | NC 2 | NC 2 |
| Caja / Máster: | 3 / 6 | 2 / 4 | 2 / 6 | 3 / 6 | | 3 / 12 |

Tecles con ratchet TRUPER

- Sistema de frenado con doble trinquete
- Palanca que minimiza el esfuerzo al levantar la carga



| Código: | 16843 | 16842 | 16841 | 16840 |
|------------------------------|--------------------|--------------------|--------------------|--------------------|
| Clave: | POPA-3 | POPA-1-1/2 | POPA-1 | POPA-3/4 |
| Espesor eslabón (E): | 10 mm | 8 mm | 6 mm | 6 mm |
| Apertura gancho (D): | 38 mm | 31 mm | 21 mm | 26 mm |
| Dimensiones (L) x (F) x (A): | 415 x 195 x 211 mm | 415 x 176 x 155 mm | 290 x 148 x 135 mm | 290 x 148 x 135 mm |
| Peso neto: | 19 kg | 12 kg | 7 kg | 6 kg |
| | NC 2 | NC 2 | NC 2 | NC 2 |
| Caja / Máster: | 1 / - | | 1 / 2 | |

Ganchos de acero al cromo con giro de 360° **1 AÑO** GARANTÍA

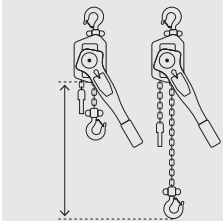

Levantamiento estándar: 1.50 m

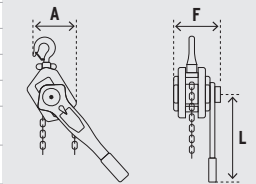

Tecles industriales TRUPER

- Sistema de frenado con doble trinquete
- Mecanismo de triple engranaje
- Cadena de carga fabricada en acero al manganeso, resistente y durable



| Código: | 16829 | 16828 | 16827 |
|------------------------------|--------------------|--------------------|--------------------|
| Clave: | POL-10 | POL-5 | POL-3 |
| Largo cadena: | 13.30 m | 6.80 m | 6.70 m |
| Espesor eslabón (E): | 9 mm | 9 mm | 7 mm |
| Apertura gancho (D): | 52 mm | 40 mm | 37 mm |
| Dimensiones (L) x (F) x (A): | 465 x 195 x 385 mm | 370 x 185 x 290 mm | 310 x 155 x 220 mm |
| Peso neto: | 78 kg | 41 kg | 23.2 kg |
| No. de cadenas de carga: | 4 | 2 | 2 |
| | NC 2 | NC 2 | NC 2 |
| Caja: | | 1 | |

Ganchos de acero al cromo con giro de 360° **1 AÑO** GARANTÍA

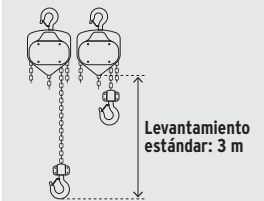

Levantamiento estándar: 3 m

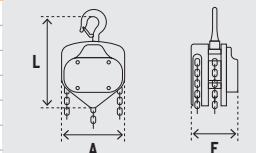

REPUESTOS DISPONIBLES en pág. 233

Tecles TRUPER

- 2X más dientes que otras marcas del mercado para elevar la carga con menor esfuerzo

- Sistema de frenado con doble trinquete
- Mecanismo de triple engranaje
- Cadena de carga fabricada en acero al manganeso, resistente y durable



| Código: | 16826 | 16825 | 16824 | 16823 |
|------------------------------|--------------------|--------------------|--------------------|--------------------|
| Clave: | POL-2 | POL-1-1/2 | POL-1 | POL-1/2 |
| Largo cadena: | 3.30 m | 3.30 m | 3.20 m | 3.20 m |
| Espesor eslabón (E): | 8 mm | 7 mm | 6 mm | 5 mm |
| Apertura gancho (D): | 31 mm | 33 mm | 26 mm | 23 mm |
| Dimensiones (L) x (F) x (A): | 200 x 320 x 155 mm | 200 x 320 x 155 mm | 170 x 270 x 140 mm | 150 x 230 x 140 mm |
| Peso neto: | 17.4 kg | 16.7 kg | 11.4 kg | 8.4 kg |
| No. de cadenas de carga: | 1 | 1 | 1 | 1 |
| | NC 2 | NC 2 | NC 2 | NC 2 |
| Caja: | | | 1 | |

Ganchos de acero al cromo con giro de 360° **1 AÑO** GARANTÍA

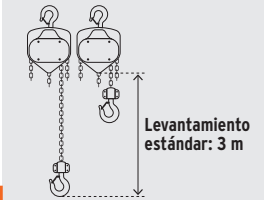

Levantamiento estándar: 3 m

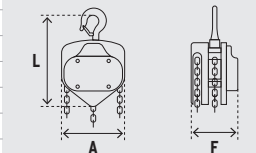

REPUESTOS DISPONIBLES en pág. 233

Cadenas de repuesto para tecles **TRUPER**

| IMAGEN | CÓDIGO | CLAVE | LARGO CADENA | ESPESOR ESLABÓN (E) | | | | | | | | CAJA | MÁSTER | | NC |
|--------|--------|--------------|--------------|---------------------|---|---|---|---|---|---|---|------|--------|--|----|
| | 16836 | CA-POL-10 | 13.30 m | 9 mm | ● | | | | | | | 1 | - | | 2 |
| | 16835 | CA-POL-5 | 6.80 m | 9 mm | | ● | | | | | | 1 | 2 | | 2 |
| | 16834 | CA-POL-3 | 6.70 m | 7 mm | | | ● | | | | | 1 | 2 | | 2 |
| | 16833 | CA-POL-2 | 3.30 m | 8 mm | | | | ● | | | | 1 | 3 | | 2 |
| | 16832 | CA-POL-1-1/2 | 3.30 m | 7 mm | | | | | ● | | | 1 | 3 | | 2 |
| | 16831 | CA-POL-1 | 3.20 m | 6 mm | | | | | | ● | | 1 | 3 | | 2 |
| | 16830 | CA-POL-1/2 | 3.20 m | 5 mm | | | | | | | ● | 1 | 3 | | 2 |

Templadoras con ratchet y templadoras de manivela

Templadoras 4 y 2 toneladas **TRUPER**

- Botón de seguridad que libera el mecanismo
- Siempre mantenga por lo menos 3 vueltas de cable en el tambor

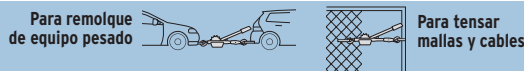

No sobrepase el límite máximo de trabajo
No usar para subir o bajar caja

| Código: | 14727 | 14725 |
|-------------------------------|-------------|----------------|
| Clave: | MAL-4 | MAL-2 |
| Diámetro de cable: | 6 mm | 5 mm |
| Longitud máxima / mínima: | 2 m / 65 cm | 1.95 m / 57 cm |
| Capacidad máxima de carga: | 2,000 kg | 1,000 kg |
| Capacidad máxima de arrastre: | 4,000 kg | 2,000 kg |
| | | NC 2 |
| Caja / Máster: | 1 / 3 | 1 / 6 |

Templadoras de manivela con cable **TRUPER**

- Sistema que minimiza el esfuerzo al arrastrar la carga
- Activación automática de freno
- Diámetro de cable: 5 mm (3/16")

Ganchos forjados de acero al medio carbono

Para remolque de embarcaciones, equipo de jardinería y agricultura
No sobrepase el límite máximo de trabajo



| Código: | 14721 | 14720 | 14719 |
|---------------------|---------------|---------|---------|
| Clave: | MAW-91C | MAW-54C | MAW-27C |
| Apertura de gancho: | 7/8" | 7/8" | 3/4" |
| Relación engranes: | 3.4:1 y 6.8:1 | 4.1:1 | 3.1:1 |
| Largo de cable: | 9 m | 9 m | 7 m |
| | | NC 2 | NC 2 |
| Caja / Máster: | 1 / 4 | | 1 / 6 |

Tenazas

Tenazas para carpintero **TRUPER**

| CÓDIGO | CLAVE | LARGO | NC |
|--------|-------|-------------|----|
| 17385 | TN-6 | 6" (15 cm) | 2 |
| 17380 | TN-8 | 8" (20 cm) | 2 |
| 17386 | TN-10 | 10" (25 cm) | 2 |

CAJA 3 / MÁSTER 36

Nueva presentación

Mangos cubiertos de PVC resistentes y flexibles para mayor confort, facilitan el agarre y la fuerza de corte

- Fabricadas en acero al cromo vanadio 2X más resistentes al desgaste que las de acero al carbono
- Ideales para sacar clavos y objetos adheridos a la madera
- Para corte de alambre y clavos



Exceden la norma: ASME B107.11

Tenaza para mayólica, 8" **TRUPER**

| CÓDIGO | CLAVE | LARGO | NC |
|--------|---------|------------|----|
| 17382 | TN-AZ-8 | 8" (20 cm) | 2 |

CAJA 3 / MÁSTER 36

- Capacidad de corte: 3/8" (9.5 mm)
- Dientes de carburo de tungsteno 2X más resistente al desgaste, que incrementan la resistencia al corte

Se encuentra también en pág. 77

Mangos Comfort Grip



Resorte de auto-apertura

Tijeras para hojalatero
TRUPER®



| | | | | | | |
|----------------|-------------|-------------|-------------|-------------|------------|------------|
| Código: | 18522 | 18503 | 18502 | 18501 | 18500 | 18520 |
| Clave: | TH-16 | TH-14 | TH-12 | TH-10 | TH-8 | TH-7 |
| Largo: | 16" (41 cm) | 14" (36 cm) | 12" (30 cm) | 10" (25 cm) | 8" (20 cm) | 7" (18 cm) |
| | NC 2 | NC 2 | NC 2 | NC 2 | NC 2 | NC 2 |
| Caja / Máster: | 2 / 12 | | | 4 / 24 | | |

Tijeras para hojalatero
PRETUL®



| | | | |
|----------------|-------------|-------------|------------|
| Código: | 26051 | 26050 | 26052 |
| Clave: | TH-12P | TH-10P | TH-8P |
| Largo: | 12" (30 cm) | 10" (25 cm) | 8" (20 cm) |
| | NC 2 | NC 2 | NC 2 |
| Caja / Máster: | 4 / 24 | | |

Tijera para hojalatero angulada 10" TRUPER®



| | |
|----------------|-------------|
| Código: | 18523 |
| Clave: | TH-10C |
| Largo: | 10" (25 cm) |
| | NC 2 |
| Caja / Máster: | 4 / 24 |

T Tijeras de aviación

Tijeras de aviación 10" TRUPER®

- Recubrimiento niquelado para mayor resistencia a la corrosión
- Largo: 10" (25 cm)
- Capacidad de corte cobre / acero: 1.2 mm
- Capacidad de corte acero inox.: 0.8 mm

Nueva presentación
Mangos ergonómicos que evitan el deslizamiento en la mano

Código de color para fácil identificación de tipo de corte

Hojas forjadas en acero al cromo molibdeno 2X más resistentes al desgaste que las de acero al carbono



| | | | |
|----------------|--------|-------|-------|
| Código: | 18531 | 18535 | 18534 |
| Clave: | TAV-R | TAV-D | TAV-I |
| | NC 2 | NC 2 | NC 2 |
| Caja / Máster: | 3 / 36 | | |

Tijeras industriales TRUPER - Para uso textil o en pollerías

NUEVO Hojas rectas sobrepuestas con tuercas de seguridad

NUEVO

Tijeras multiusos 8", cuchillas dentadas TRUPER - Para trabajos en hogar y jardinería
- Ideal para abrir empaques tipo burbuja (blísters)
- Hojas de acero inoxidable

Cuchillas templadas para máxima duración en cortes precisos

Filo dentado

| | | | | | | |
|----------------|-------------|-------------|-------------|------------|------------|------------|
| Código: | 18552 | 102945 | 18551 | 102944 | 18550 | 18564 |
| Clave: | TI-12 | TI-11 | TI-10 | TI-9 | TI-8 | TIMU-8E |
| Largo: | 12" (30 cm) | 11" (28 cm) | 10" (25 cm) | 9" (23 cm) | 8" (20 cm) | 8" (20 cm) |
| | NC 2 | NC 2 | NC 2 | NC 2 | NC 2 | NC 2 |
| Caja / Máster: | 3 / 36 | | | | | 6 / 36 |

Tijeras para costura TRUPER - Ideales para corte de varias capas de tela

Hojas de acero inoxidable

Tijeras para costura PRETUL Forjadas en acero inoxidable

Forjadas en acero inoxidable

Tijeras para costura, ojo grande PRETUL Forjadas en acero inoxidable

| | | | | | | | |
|----------------|-------------|----------------|----------------|------------|------------|------------|------------|
| Código: | 18496 | 18495 | 18494 | 23158 | 23156 | 23162 | 23160 |
| Clave: | TICO-10 | TICO-9 | TICO-8 | TP-8642-8 | TP-8642-7 | TP-8341-7 | TP-8341-6 |
| Largo: | 10" (25 cm) | 9 1/2" (24 cm) | 8 1/2" (22 cm) | 8" (20 cm) | 7" (18 cm) | 7" (18 cm) | 6" (15 cm) |
| | NC 2 | NC 2 | NC 2 | NC 2 | NC 2 | NC 2 | NC 2 |
| Caja / Máster: | 6 / 24 | 6 / 36 | | 6 / 60 | | 6 / 60 | |

Tijera para estilista con gancho TRUPER Hojas de acero inoxidable

Tijeras para estilista y peluquero con gancho PRETUL Forjadas en acero inoxidable

Peluquero Estilista

Tijeras para casa y oficina PRETUL Hojas de acero inoxidable

Tijera escolar punta roma PRETUL Hojas de acero inoxidable

NOM-ANCE
Cumple con la norma: NOM-140-SCFI

| | | | | | | | |
|----------------|----------------|----------------|----------------|------------|------------|------------|----------------|
| Código: | 18491 | 23178 | 23168 | 23185 | 23186 | 23187 | 23240 |
| Clave: | TIPE-6 | TP-8418-7-1/2 | TP-8419-5-1/2 | TINOX-8C | TINOX-7R | TINOX-6R | TIES-4-1/2 |
| Largo: | 6 1/2" (17 cm) | 7 1/2" (19 cm) | 5 1/2" (14 cm) | 8" (20 cm) | 7" (18 cm) | 6" (15 cm) | 4 1/2" (11 cm) |
| | NC 2 | NC 2 | NC 2 | NC 2 | NC 2 | NC 2 | NC 2 |
| Caja / Máster: | 6 / 36 | 6 / 60 | | 12 / 72 | | | 12 / 72 |

Tornillos de banco industriales, hierro nodular TRUPER

- Fundidos en hierro nodular de alta resistencia para trabajo pesado

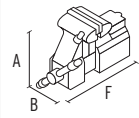

Exceden la norma: Especific. Federal: GGG-V-410A

Mordazas de acero moleteadas para un mejor agarre

Mordazas inferiores redondas, para sujetar tubos sin dañarlos

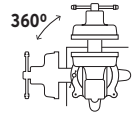
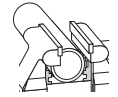

Base giratoria para ajuste multi-posición del tornillo



| Código: | 18592 | 18593 | 18594 | 18595 |
|------------------|-----------------------|-----------------------|-----------------------|-----------------------|
| Clave: | TA-4 | TA-5 | TA-6 | TA-8 |
| Ancho mordaza: | 4" (10 cm) | 5" (13 cm) | 6" (15 cm) | 8" (20 cm) |
| Apertura máxima: | 5" (13 cm) | 5 1/2" (14 cm) | 6 7/8" (17 cm) | 7 7/8" (20 cm) |
| Peso: | 11 kg | 17 kg | 24 kg | 30 kg |
| Medidas: | A 19 x B 20 x F 32 cm | A 21 x B 22 x F 44 cm | A 24 x B 27 x F 46 cm | A 26 x B 27 x F 50 cm |
| | NC 2 | NC 2 | NC 2 | NC 2 |
| Caja: | 1 | | | |

Tornillos de banco tipo europeo, hierro nodular TRUPER

- Fundidos en hierro nodular de alta resistencia

LIGEROS Y COMPACTOS

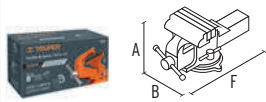

Exceden la norma: Especific. Federal: GGG-V-410A

Mordazas de acero moleteadas para un mejor agarre

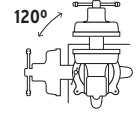

Base giratoria para ajuste multi-posición del tornillo

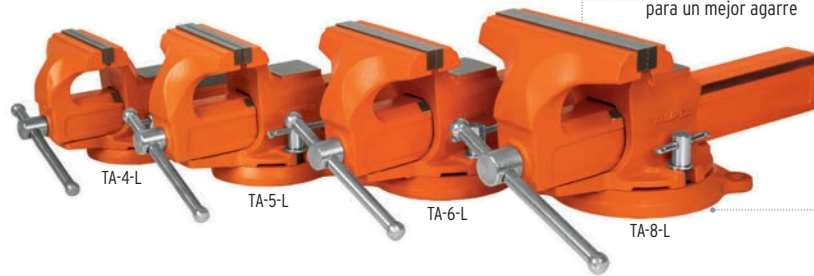

| Código: | 100199 | 100240 | 100241 | 100242 |
|------------------|-----------------------|-----------------------|-----------------------|-----------------------|
| Clave: | TA-4-L | TA-5-L | TA-6-L | TA-8-L |
| Ancho mordaza: | 4" (10 cm) | 5" (13 cm) | 6" (15 cm) | 8" (20 cm) |
| Apertura máxima: | 4" (10 cm) | 4 7/8" (12 cm) | 5 7/8" (15 cm) | 7 7/8" (20 cm) |
| Peso: | 4 kg | 7 kg | 9 kg | 14 kg |
| Medidas: | A 13 x B 15 x F 27 cm | A 15 x B 18 x F 33 cm | A 16 x B 20 x F 37 cm | A 18 x B 23 x F 43 cm |
| | NC 2 | NC 2 | NC 2 | NC 2 |
| Caja / Máster: | 1/4 | 1/2 | 1/- | |

Tornillos de banco, hierro nodular PRETUL

Producto mejorado
Ahora fundidos en hierro nodular de alta resistencia
Disponible a partir del 1er. trimestre 2024



Exceden la norma: Especific. Federal: GGG-V-410A

Mordazas de acero moleteadas para un mejor agarre

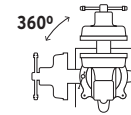

Base giratoria para ajuste multi-posición del tornillo

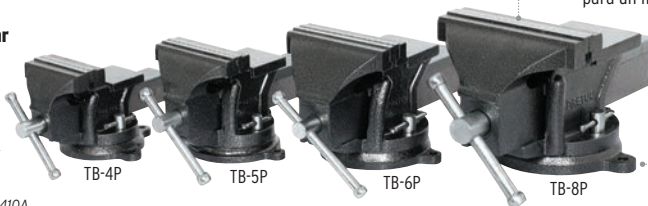

| Código: | 26039 | 26042 | 26043 | 26044 |
|------------------|-----------------------|-----------------------|--------------------|-----------------------|
| Clave: | TB-4P | TB-5P | TB-6P | TB-8P |
| Ancho mordaza: | 4" (10 cm) | 5" (13 cm) | 6" (15 cm) | 8" (20 cm) |
| Apertura máxima: | 4" (10 cm) | 5" (13 cm) | 5 1/2" (14 cm) | 6" (15 cm) |
| Peso: | 5 kg | 7 kg | 12 kg | 21 kg |
| Medidas: | A 13 x B 16 x F 24 cm | A 15 x B 16 x F 28 cm | A 18 x B 19 x F 34 | A 20 x B 24 x F 41 cm |
| | NC 2 | NC 2 | NC 2 | NC 2 |
| Caja / Máster: | 1/2 | | 1/- | |

Tornillo de carpintero TRUPER

- Apertura: 16" (41 cm)



Cabeza de 2 piezas fundidas en hierro gris con husillo maquinado

| CÓDIGO | CLAVE | NC |
|-------------------|-------|----|
| 17745 | TC-16 | 2 |
| CAJA 2 / MÁSTER 6 | | |

Tiralíneas metálico uso pesado



- Para trazar líneas claras y precisas
- Contenido: **4 oz**

Producto mejorado
Bote con relieves para un fácil agarre
Disponible a partir del 1er. trimestre 2024

Doble engranaje para rebobinado rápido
Ventana para verificar el nivel de gis



Hilo trenzado, no se deshilacha

Gancho metálico que permite fijarse en cualquier superficie

Tiralíneas plásticos con tiza

- Para trazar líneas claras y precisas

- Contenido: **4 oz**
Producto mejorado
Bote con relieves para un fácil agarre
TL-100 Disponible a partir del 1er. trimestre 2024
TL-50P Disponible a partir del 2do. trimestre 2024



Gancho metálico que permite fijarse en cualquier superficie

Nuevo diseño
Compacto y fácil de agarrar
Disponible a partir del 2do. trimestre 2024



Hilo trenzado, no se deshilacha

Doble engranaje para rebobinado rápido

Nivel de hilo

PRETUL

Tizas para tiralíneas, alta visibilidad TRUPER

- Tapa de color del gis, para fácil identificación
- Contenido: **8 oz**

Producto mejorado
Bote con relieves para un fácil agarre
Disponible a partir del 1er. trimestre 2024



| | | | | | | |
|-----------------------|-----------------------|-----------------------|------------------------------|-----------------------|----------|----------|
| Código: | 18579 | 18575 | 18574 | 28574 | 18578 | 18576 |
| Clave: | TL-100X | TL-100 | TL-50 | TL-50P | REP-TL-R | REP-TL |
| Longitud: | 30 m (100 ft) | 30 m (100 ft) | 30 m (100 ft) | 15 m (50 ft) | - | - |
| Incluye: | Tiralíneas y gis azul | Tiralíneas y gis azul | Tiralíneas, nivel y gis azul | Tiralíneas y gis azul | Gis rojo | Gis azul |
| | NC 2 | NC 2 | NC 2 | NC 2 | NC 2 | NC 2 |
| Caja / Máster: | 4 / 24 | 6 / 36 | 6 / 72 | 6 / 72 | 6 / 36 | 6 / 36 |

Trampa de madera 7", para ratón PRETUL

- Largo: **7"** (18 cm)
- Sensible al tacto

Resorte tratado térmicamente para mayor presión

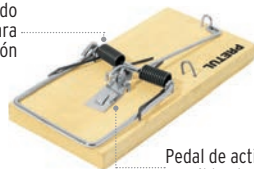

Pedal de activación sensible al contacto

| | | |
|---------------|--------------|-----------|
| CÓDIGO | CLAVE | NC |
| 23710 | RAT-7M | 2 |

CAJA 5 / MÁSTER 50

2 Trampas de madera 4", para ratón PRETUL

- Largo: **4"** (10 cm)
- Sensible al tacto

Resorte tratado térmicamente para mayor presión

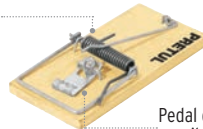

Pedal de activación sensible al contacto

| | | |
|---------------|--------------|-----------|
| CÓDIGO | CLAVE | NC |
| 23709 | RAT-4M | 2 |

CAJA 10 / MÁSTER 100

Trampa de plástico 5", para ratón PRETUL

- Largo: **5"** (12.5 cm)
- Fácil activación y reutilizable



Resorte tratado térmicamente para mayor presión

| | | |
|---------------|--------------|-----------|
| CÓDIGO | CLAVE | NC |
| 23712 | RAT-5P | 2 |

CAJA 10 / MÁSTER 100

Trinche para paja, mango largo TRUPER

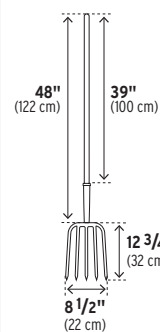

HECHO EN MÉXICO

| | | |
|-----------------|-------|-------|
| Código: | 11003 | 11021 |
| Clave: | BPJ-4 | BJ-4 |
| Dientes: | 4 | 4 |
| | NC 2 | NC 2 |
| Atado: | 3 | 3 |

Trinche para jardín, puño "Y" TRUPER

Producto mejorado
Ahora **6"** más largo

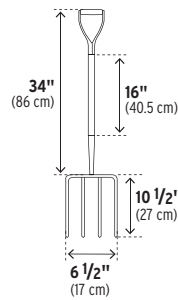

Asa electrosoldada 100% más resistente

Sistema de fijación que evita que el puño gire

HECHO EN MÉXICO

Ventosas de aluminio para vidrio TRUPER

- **Cuerpo de aluminio reforzado**
- Ideales para levantar o mover materiales lisos como vidrio, plástico, mármol, mayólica, panel de metal, losetas y otros elementos

NUEVOS



Fácil manejo de objetos lisos



Copa de caucho

Ideales para formato extragrande



| | | | |
|---------------------------------|---------|---------|---------|
| Código: | 100762 | 100761 | 100760 |
| Clave: | VEVI-3A | VEVI-2A | VEVI-1A |
| Copas: | 3 | 2 | 1 |
| Capacidad máx. de carga: | 100 kg | 80 kg | 45 kg |
| Peso: | 1 kg | 0.70 kg | 0.40 kg |
| | NC 2 | NC 2 | NC 2 |
| Caja / Máster: | 3 / 6 | 3 / 6 | 3 / 12 |



Incluyen correa



Gancho doble, facilita la medición por ambos lados



Cinta impresa por ambos lados recubierta de laca para máxima duración de la graduación



Cumplen la norma NOM-046-SCFI

Winchas compactas, resistentes a impactos TRUPER

-Espesor de cinta: 0.12 mm

Nuevo diseño

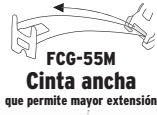

FCG-55M
Cinta ancha
que permite mayor extensión

Números grandes de fácil lectura
Graduación vertical en cara posterior



| | | | | | |
|------------------|--------------|-------------|---------------|--------------|-------------|
| Código: | 102332 | 12774 | 12773 | 12772 | 12771 |
| Clave: | FCG-10M | FCG-8M | FCG-55M | FCG-5M | FCG-3M |
| | 10 m (33 ft) | 8 m (26 ft) | 5.5 m (18 ft) | 5 m (16 ft) | 3 m (10 ft) |
| | 25 mm (1") | 25 mm (1") | 19 mm (3/4") | 16 mm (5/8") | |
| EXTENSIÓN MÁXIMA | 2.3 m | 2.3 m | 1.9 m | 1.3 m | |
| Caja / Máster: | 3 / 48 | | 6 / 72 | 6 / 144 | |

Winchas cinta negra, TRUPER resistentes a impactos

-Espesor de cinta: 0.12 mm

NUEVOS

Graduación vertical en cara posterior

Cinta negra con marcado amarillo que proporciona un contraste claro para una fácil lectura en condiciones de baja iluminación y reduce el reflejo en trabajos a la intemperie

FCN-10 M y FCN-55M
Cinta ancha
que permite mayor extensión



| | | | | |
|------------------|----------------|-------------|---------------|-------------|
| Código: | 103057 | 11747 | 11745 | 102598 |
| Clave: | FCN-10M | FCN-8M | FCN-55M | FCN-5M |
| | 10 m (33 ft) | 8 m (26 ft) | 5.5 m (18 ft) | 5 m (16 ft) |
| | 32 mm (1 1/4") | 25 mm (1") | 19 mm (3/4") | |
| EXTENSIÓN MÁXIMA | 2.7 m | 2.3 m | 1.9 m | |
| Caja / Máster: | 3 / 36 | 3 / 48 | 6 / 72 | |

Clip para mejor sujeción

Carcasa de ABS y cubierta de TPR resistente a impactos



Clip de palanca para mejor sujeción (excepto flexómetros de 2 y 3 m)



Gancho doble, facilita la medición por ambos lados (excepto FH-3ME y FH-2)



Cumplen la norma: NOM-046-SCFI

Winchas Auto-Lock, resistentes a impactos TRUPER

-Mecanismo de bloqueo para un mayor control y mayor duración de la cinta
-Espesor de cinta: 0.12 mm

Incluyen correa



FA-55M
Cinta ancha
que permite mayor extensión

Números grandes de fácil lectura
Graduación vertical en cara posterior



Cinta impresa por ambos lados recubierta de laca para máxima duración de la graduación

| | | | | |
|------------------|-------------|---------------|--------------|-------------|
| Código: | 10749 | 10748 | 10747 | 10746 |
| Clave: | FA-8M | FA-55M | FA-5M | FA-3M |
| | 8 m (26 ft) | 5.5 m (18 ft) | 5 m (16 ft) | 3 m (10 ft) |
| | 25 mm (1") | 19 mm (3/4") | 16 mm (5/8") | |
| EXTENSIÓN MÁXIMA | 2.3 m | 1.9 m | 1.3 m | |
| Caja / Máster: | 3 / 48 | 6 / 72 | 6 / 144 | |

Winchas Gripper, resistentes a impactos, graduación métrica TRUPER

-Espesor de cinta: 0.12 mm

Incluyen correa (excepto FH-3ME)

Producto mejorado
Mayor comodidad y agarre



Cinta impresa por ambos lados recubierta de laca para máxima duración de la graduación

| | | | |
|------------------|--------|--------|---------|
| Código: | 15389 | 15388 | 15387 |
| Clave: | FH-8ME | FH-5ME | FH-3ME |
| | 8 m | 5 m | 3 m |
| | 25 mm | 19 mm | 13 mm |
| EXTENSIÓN MÁXIMA | 2.3 m | 1.9 m | 1 m |
| Caja / Máster: | 3 / 48 | 6 / 72 | 6 / 144 |

Wincha Gripper, 2 m, tipo llavero TRUPER

-Espesor de cinta: 0.10 mm

NUEVO

Cinta recubierta de laca para máxima duración de la graduación



Se encuentra también en pág. 162

| | |
|------------------|--------------|
| Código: | 14602 |
| Clave: | FH-2 |
| | 2 m (7 ft) |
| | 13 mm (1/2") |
| EXTENSIÓN MÁXIMA | 1 m |
| Caja / Máster: | 6 / 36 |

Carcasa de ABS y cubierta de TPR resistente a impactos

Clip de palanca para mejor sujeción (excepto FH-3M)

Gancho doble, facilita la medición por ambos lados (excepto FH-3M)

Incluyen correa (excepto FH-10M y FH-3M)

Winchas en tarjeta plástica PRETUL®

- Espesor de cinta: **0.10 mm**
- Fabricados en **ABS**



Cinta cubierta de laca que evita rayaduras y desgaste

Excepto 28022



Cinta ancha que permite mayor extensión



NC 2

Cumplen la norma NOM-046-SCFI

| Código: | 21603 | 28022 | 21606 | 21605 |
|-------------------------|-------------|---------------|--------------|--------------|
| Clave: | PRO-8ME | PRO-55MEB | PRO-5MEB | PRO-3MEB |
| EXTENSIÓN MÁXIMA | 8 m (26 ft) | 5.5 m (18 ft) | 5 m (16 ft) | 3 m (10 ft) |
| EXTENSIÓN MÁXIMA | 25 mm (1") | 25 mm (1") | 19 mm (3/4") | 13 mm (1/2") |
| EXTENSIÓN MÁXIMA | 2.1 m | 2.1 m | 1.7 m | 1 m |
| Caja / Máster: | 6 / 48 | 6 / 72 | 6 / 72 | 6 / 144 |

Winchas Gripper, resistentes a impactos TRUPER®

- Espesor de cinta: **0.12 mm**



FH-10M y FH-55M
Cinta ancha que permite mayor extensión

Números grandes de fácil lectura

Graduación vertical en cara posterior



Producto mejorado
Mayor comodidad y agarre

NOM CE

Cumplen la norma: NOM-046-SCFI



NC 2

Cinta impresa por ambos lados recubierta de laca para máxima duración de la graduación



| Código: | 14582 | 14579 | 14613 | 14578 | 14577 |
|-------------------------|----------------|-------------|---------------|--------------|--------------|
| Clave: | FH-10M | FH-8M | FH-55M | FH-5M | FH-3M |
| EXTENSIÓN MÁXIMA | 10 m (33 ft) | 8 m (26 ft) | 5.5 m (18 ft) | 5 m (16 ft) | 3 m (10 ft) |
| EXTENSIÓN MÁXIMA | 32 mm (1 1/4") | 25 mm (1") | 25 mm (1") | 19 mm (3/4") | 13 mm (1/2") |
| EXTENSIÓN MÁXIMA | 2.8 m | 2.3 m | 2.3 m | 1.9 m | 1 m |
| Caja / Máster: | 3 / 36 | 3 / 48 | 6 / 72 | 6 / 144 | 6 / 144 |

Winchas en display box PRETUL®

- Espesor de cinta: **0.10 mm**
- Fabricados en **ABS**
- Precio por pieza
- 3 Colores surtidos**

Nueva imagen



Cinta ancha que permite mayor extensión



Cinta cubierta de laca que evita rayaduras y desgaste

DISPLAY BOX



NOM

Cumplen la norma NOM-046-SCFI

| Código: | 21625 | 21624 | 21608 | 21607 |
|-------------------------|-------------|---------------|--------------|--------------|
| Clave: | PRO-8MEC | PRO-55MEC | PRO-5MEC | PRO-3MEC |
| EXTENSIÓN MÁXIMA | 8 m (26 ft) | 5.5 m (18 ft) | 5 m (16 ft) | 3 m (10 ft) |
| EXTENSIÓN MÁXIMA | 25 mm (1") | 25 mm (1") | 19 mm (3/4") | 13 mm (1/2") |
| EXTENSIÓN MÁXIMA | 2.1 m | 2.1 m | 1.7 m | 1 m |
| Caja / Máster: | 6 / 48 | 12 / 72 | 12 / 72 | 24 / 144 |

Medidor láser de distancia, 100 m TRUPER

- Unidad mínima de medición: 1 mm
- Apagado automático: 5 min
- Rosca de 1/4" para tripie
- Rango: 0 a 100 m
- Nivel digital
- Incluye 2 pilas AAA alcalinas



ESPECIFICACIONES
Rango de distancia: 0.05 m - 100 m
Precisión: ± 2 mm

Pantalla a color de 46 mm
Cuerpo de gran resistencia al impacto



NOM
Cumple la norma: NOM-001-SCFI

| CÓDIGO | CLAVE | NC |
|--------|----------|----|
| 100374 | MELA-100 | 2 |

CAJA 1 / MÁSTER 20

FUNCIONES

- Distancia
- Suma / resta
- Memoria 30 series
- Área 4 m²
- Volumen 8 m³
- Medición indirecta
- 2 Puntos
- 3 Puntos
- UNIDADES mm in ft
- Punto de Referencia

Lentes para láser rojo TRUPER

- Aumenta la visibilidad del haz de luz rojo del láser
- Precaución: no usar por períodos de tiempo prolongados ni en condiciones de luz muy brillantes

Se encuentra también en pág. 178 y 181



| CÓDIGO | CLAVE | NC |
|--------|--------|----|
| 10757 | LEN-NL | 2 |

CAJA 2 / MÁSTER 36

Winchas de fibra de vidrio, tipo cruceta TRUPER

- Cinta recubierta de PVC, permite mojar y limpiar fácilmente

Mango con cubierta de PVC para un agarre firme



Nueva presentación para exhibir colgado



Winchas metálicas, tipo cruceta TRUPER

- Mango ergonómico con TPR antideslizante resistente a impactos



| Código: | 12645 | 12647 | 12646 | 12649 | 12648 |
|----------------|----------------|---------------|--------------|---------------|--------------|
| Clave: | TFC-100ME | TFC-50ME | TFC-30ME | CRUCE-50 | CRUCE-30 |
| Longitud: | 100 m (328 ft) | 50 m (164 ft) | 30 m (98 ft) | 50 m (164 ft) | 30 m (98 ft) |
| Espesor: | | 0.40 mm | | 0.17 mm | |
| Ancho: | | 13 mm (1/2") | | 13 mm (1/2") | |
| | NC 2 | NC 2 | NC 2 | NC 2 | NC 2 |
| Caja / Máster: | 2 / 10 | | | 2 / 20 | |

Winchas de fibra de vidrio, carcasa plástica TRUPER

- Cubiertas de PVC anti-impacto

Producto mejorado 3X mayor velocidad de rebobinado



Cinta impresa por ambos lados



| Código: | 12640 | 12639 | 12638 |
|----------------|---------------|--------------|--------------|
| Clave: | TP50ME | TP30ME | TP20ME |
| Longitud: | 50 m (164 ft) | 30 m (98 ft) | 20 m (66 ft) |
| Espesor: | 0.49 mm | | |
| Ancho: | 14 mm (9/16") | | |
| | NC 2 | NC 2 | NC 2 |
| Caja / Máster: | 3 / 24 | | |

Odómetro con freno, rueda de 13" TRUPER

- Ideal para terrenos de superficie irregular como campos, cultivos, bosques, etc.

ESPECIFICACIONES
Capacidad máx. medición: 9,999.9 m
Altura total: 1 m

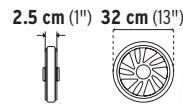

| Código: | 15831 |
|----------------|-----------------|
| Clave: | ODM-12 |
| Peso: | 1.8 kg (3.9 lb) |
| | NC 2 |
| Caja / Máster: | 1 / 4 |

Odómetro, doble rueda de 4" TRUPER

- Recomendado para interiores

ESPECIFICACIONES
Capacidad máx. medición: 999.99 m
Altura total: 1.06 m



| Código: | 15830 |
|----------------|-----------------|
| Clave: | ODM-4 |
| Peso: | 0.5 kg (1.1 lb) |
| | NC 2 |
| Caja / Máster: | 1 / 8 |

Polos camiseros dry fit para dama TRUPER

- Ideales para climas calurosos y húmedos
- Tela respirable para mayor frescura y comodidad

Fabricadas en poliéster



Logotipos bordados

| CÓDIGO | CLAVE | TALLA | NC |
|----------------------|----------|-------|----|
| COLOR GRIS | | | |
| 61086 | DRY-GD-C | CH | 2 |
| 61087 | DRY-GD-M | M | 2 |
| 61088 | DRY-GD-G | G | 2 |
| COLOR NARANJA | | | |
| 69986 | DRY-ND-C | CH | 2 |
| 69987 | DRY-ND-M | M | 2 |
| 69988 | DRY-ND-G | G | 2 |
| COLOR AZUL | | | |
| 69970 | DRY-AD-C | CH | 2 |
| 69971 | DRY-AD-M | M | 2 |
| 69972 | DRY-AD-G | G | 2 |
| COLOR BLANCO | | | |
| 69978 | DRY-BD-C | CH | 2 |
| 69979 | DRY-BD-M | M | 2 |
| 69980 | DRY-BD-G | G | 2 |

CAJA 12 / MÁSTER 72

APLICA PARA **BONO**

Polos camiseros dry fit para caballero TRUPER

- Ideales para climas calurosos y húmedos
- Tela respirable para mayor frescura y comodidad

Fabricadas en poliéster



Logotipos bordados

| CÓDIGO | CLAVE | TALLA | NC |
|----------------------|----------|-------|----|
| COLOR GRIS | | | |
| 61081 | DRY-GC-C | CH | 2 |
| 61082 | DRY-GC-M | M | 2 |
| 61083 | DRY-GC-G | G | 2 |
| COLOR NARANJA | | | |
| 69981 | DRY-NC-C | CH | 2 |
| 69982 | DRY-NC-M | M | 2 |
| 69983 | DRY-NC-G | G | 2 |
| COLOR AZUL | | | |
| 69965 | DRY-AC-C | CH | 2 |
| 69966 | DRY-AC-M | M | 2 |
| 69967 | DRY-AC-G | G | 2 |
| COLOR BLANCO | | | |
| 69973 | DRY-BC-C | CH | 2 |
| 69974 | DRY-BC-M | M | 2 |
| 69975 | DRY-BC-G | G | 2 |

CAJA 12 / MÁSTER 72

Polos color naranja, para caballero, 100% algodón TRUPER

APLICA PARA **BONO**

Producto mejorado
Las fibras naturales 100% algodón premium brindan mayor durabilidad, confort y suavidad al tacto
Disponible a partir del 1er. trimestre 2024



100% **ALGODÓN**

HECHO EN MÉXICO

| CÓDIGO | CLAVE | TALLA | NC |
|--------|------------|-------|----|
| 68126 | CAM-NAR-36 | 36 | 2 |
| 68127 | CAM-NAR-38 | 38 | 2 |
| 60430 | CAM-NAR-40 | 40 | 2 |
| 60431 | CAM-NAR-42 | 42 | 2 |

CAJA 12 / MÁSTER 72

Polos color blanco, para caballero, 100% algodón TRUPER

APLICA PARA **BONO**

Producto mejorado
Las fibras naturales 100% algodón premium brindan mayor durabilidad, confort y suavidad al tacto
Disponible a partir del 1er. trimestre 2024



100% **ALGODÓN**

HECHO EN MÉXICO

| CÓDIGO | CLAVE | TALLA | NC |
|--------|------------|-------|----|
| 68121 | CAM-BLA-36 | 36 | 2 |
| 68122 | CAM-BLA-38 | 38 | 2 |
| 60005 | CAM-BLA-40 | 40 | 2 |
| 60010 | CAM-BLA-42 | 42 | 2 |

CAJA 12 / MÁSTER 72

Polos color blanco, para dama, 100% algodón TRUPER

APLICA PARA **BONO**

NUEVOS

Fibras naturales 100% algodón premium brindan mayor durabilidad, confort y suavidad al tacto



100% **ALGODÓN**

HECHO EN MÉXICO

| CÓDIGO | CLAVE | TALLA | NC |
|--------|-------------|-------|----|
| 68123 | CAM-BLA-26D | CH | 2 |
| 68124 | CAM-BLA-28D | M | 2 |
| 68125 | CAM-BLA-30D | G | 2 |

CAJA 12 / MÁSTER 72

Chalecos de plumas para dama TRUPER

-Ligeros

Producto mejorado
Ahora con bolsas internas afelpadas

Incluyen bolsa para guardar

Funda con ventana

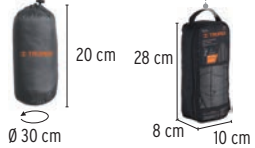

Cuello alto

Fabricados en nylon

Bolsillos laterales con cierre

APLICA PARA BONO



| CÓDIGO | CLAVE | TALLA | NC |
|--------|-----------|-------|----|
| 69993 | CHA-GD-C | CH | 2 |
| 69994 | CHA-GD-M | M | 2 |
| 69995 | CHA-GD-G | G | 2 |
| 65008 | CHA-GD-XG | EG | 2 |

CAJA 1 / MÁSTER 36

Chalecos de plumas para caballero TRUPER

-Ligeros

Producto mejorado
Ahora con bolsas internas afelpadas

Incluyen bolsa para guardar

Funda con ventana

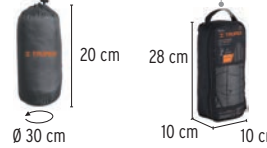

Cuello alto

Fabricados en nylon

Bolsillos laterales con cierre

APLICA PARA BONO



| CÓDIGO | CLAVE | TALLA | NC |
|--------|-----------|-------|----|
| 69996 | CHA-GC-C | CH | 2 |
| 69997 | CHA-GC-M | M | 2 |
| 69998 | CHA-GC-G | G | 2 |
| 65009 | CHA-GC-XG | EG | 2 |

CAJA 1 / MÁSTER 36

Casacas de plumas para dama TRUPER

-Ligeras

Producto mejorado
Ahora con bolsas internas afelpadas

Incluyen bolsa para guardar

Funda con ventana



Cuello alto

Bolsillos laterales con cierre

Fabricadas en nylon

APLICA PARA BONO



| CÓDIGO | CLAVE | TALLA | NC |
|--------|------------|-------|----|
| 66004 | CHAM-GD-CH | CH | 2 |
| 66005 | CHAM-GD-M | M | 2 |
| 66006 | CHAM-GD-G | G | 2 |
| 66007 | CHAM-GD-XG | EG | 2 |

CAJA 1 / MÁSTER 48

Casacas de plumas para caballero TRUPER

-Ligeras

Producto mejorado
Ahora con bolsas internas afelpadas

Incluyen bolsa para guardar

Funda con ventana



Cuello alto

Bolsillos laterales con cierre

Fabricados en nylon

APLICA PARA BONO



| CÓDIGO | CLAVE | TALLA | NC |
|--------|------------|-------|----|
| 66000 | CHAM-GC-CH | CH | 2 |
| 66001 | CHAM-GC-M | M | 2 |
| 66002 | CHAM-GC-G | G | 2 |
| 66003 | CHAM-GC-XG | EG | 2 |

CAJA 1 / MÁSTER 48

Poleras para dama TRUPER

-Fabricadas en algodón

-Afelpado interior suave al tacto



Logotipo impreso

Bolsillos laterales

Cordón de ajuste en el gorro

Cierre frontal

Puños y cintura elásticos para mayor ajuste

APLICA PARA BONO

| CÓDIGO | CLAVE | TALLA | NC |
|--------|-----------|-------|----|
| 65035 | SUD-GD-CH | CH | 2 |
| 65036 | SUD-GD-M | M | 2 |
| 65037 | SUD-GD-G | G | 2 |
| 65038 | SUD-GD-XG | EG | 2 |

CAJA 1 / MÁSTER 12

Poleras para caballero TRUPER

-Fabricadas en algodón

-Afelpado interior suave al tacto



Logotipo impreso

Bolsillos laterales

Cordón de ajuste en el gorro

Cierre frontal

Puños y cintura elásticos para mayor ajuste

APLICA PARA BONO

| CÓDIGO | CLAVE | TALLA | NC |
|--------|-----------|-------|----|
| 65031 | SUD-GC-CH | CH | 2 |
| 65032 | SUD-GC-M | M | 2 |
| 65033 | SUD-GC-G | G | 2 |
| 65034 | SUD-GC-XG | EG | 2 |

CAJA 1 / MÁSTER 12

Casacas bordadas TRUPER

-Fabricadas en poliéster



Logotipos bordados

Cierre frontal

Puños y cintura elásticos para mayor ajuste

APLICA PARA BONO



| CÓDIGO | CLAVE | TALLA | NC |
|--------|---------|-------|----|
| 60015 | CHAM-42 | 42 | 2 |
| 60020 | CHAM-44 | 44 | 2 |
| 60025 | CHAM-46 | 46 | 2 |

MASTER 25

Batas bordadas TRUPER

Logotipos bordados al frente y en mangas



Bolsillos delanteros

APLICA PARA BONO



| CÓDIGO | CLAVE | TALLA | NC |
|--------|---------|-------|----|
| 60040 | BATA-42 | 42 | 2 |
| 60045 | BATA-44 | 44 | 2 |

MASTER 45

Maletas deportivas TRUPER

- Fabricadas en poliéster, impermeables y resistentes al desgaste

APLICA PARA **BONO**

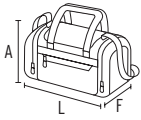

| Capacidad: | 130 L | 85 L | 32 L |
|------------|-----------------------|-----------------------|-----------------------|
| Código: | 61018 | 61097 | 61095 |
| Clave: | BAG-90 | BAG-75 | BAG-55 |
| Medidas: | L 90 x A 41 x F 38 cm | L 75 x A 35 x F 33 cm | L 55 x A 27 x F 24 cm |
| | NC 2 | NC 2 | NC 2 |

Caja / Máster:

1 / 10

Mochila para laptop TRUPER

APLICA PARA **BONO**

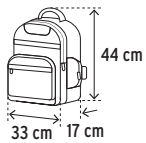

Asa superior

CAPACIDAD **24 L**



Respaldo y correas acolchadas para mayor confort

Fabricada en poliéster impermeable y resistente al desgaste



| CÓDIGO | CLAVE | NC |
|--------|---------|----|
| 60179 | MAL-TOP | 2 |

CAJA 1 / MÁSTER 10

Maletín TRUPER

APLICA PARA **BONO**

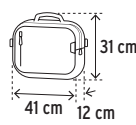

Fabricado en poliéster impermeable y resistente al desgaste



CAPACIDAD **10 L**



| CÓDIGO | CLAVE | NC |
|--------|---------|----|
| 60100 | POR-TRU | 2 |

CAJA 1 / MÁSTER 20

Bolso ejecutivo TRUPER

APLICA PARA **BONO**

- 6 Compartimentos
- Compartimento para tableta

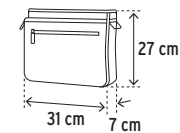

Fabricado en poliéster, impermeable y resistente al desgaste

CAPACIDAD **5 L**



| CÓDIGO | CLAVE | NC |
|--------|---------|----|
| 62030 | iBOL-12 | 2 |

CAJA 2 / MÁSTER 24

Relojes para caballero TRUPER

- Resistentes al agua

APLICA PARA **BONO**



| Código: | 60071 | 60072 | 60070 |
|-----------|-----------------------|------------------|----------|
| Clave: | REL-PC-2 | REL-PC-3 | REL-PC |
| Correa: | Piel | Acero inoxidable | Silicón |
| Contiene: | Cronómetro y fechador | Fechador | Fechador |
| | NC 2 | NC 2 | NC 2 |

Caja / Máster:

10 / 40

Reloj de pared TRUPER

- Utiliza una pila AA (no incluida)

APLICA PARA **BONO**



| CÓDIGO | CLAVE | NC |
|--------|-------|----|
| 60073 | RE-PA | 2 |

CAJA 1 / MÁSTER 3

Calculadoras de escritorio **TRUPER**

- Alimentación solar y por pila
- 12 Dígitos

NOM **NYCE**
Cumplen la norma
NOM-016-SCFI



APLICA PARA **BONO**

| Código: | 60482 | 60481 | 60480 |
|----------------|----------------|----------------|---------------|
| Clave: | CALC-19E | CALC-15E | CALC-12B |
| Pila: | LR44 | LR44 | LR1130 |
| Medidas: | B 13 x L 19 cm | B 10 x L 15 cm | B 8 x L 12 cm |
| | NC 2 | NC 2 | NC 2 |
| Caja / Máster: | 6 / 36 | 6 / 48 | 6 / 120 |

Lapicero **TRUPER**

APLICA PARA **BONO**

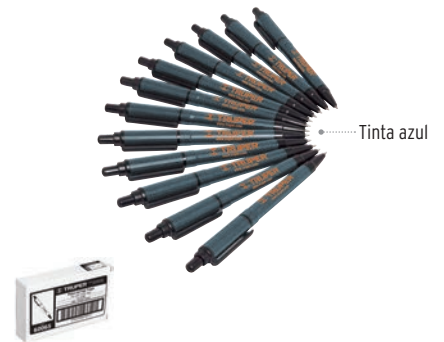

| CÓDIGO | CLAVE | NC |
|--------|-------|----|
| 60065 | PLUMA | 2 |

CAJA 12 / MÁSTER 144

Balones de fútbol soccer **TRUPER**

APLICA PARA **BONO**

- Fabricados en poliuretano

ESPECIFICACIONES

| Clave: | BAL-F4 | BAL-F |
|-----------------|-------------|-------------|
| Peso: | 340 - 360 g | 410 - 450 g |
| Circunferencia: | 64 - 66 cm | 68 - 70 cm |
| Tamaño: | No. 4 | No. 5 |



BAL-F4



BAL-F Profesional

Cosidos a mano

| CÓDIGO | CLAVE | NC |
|--------|--------|----|
| 66009 | BAL-F4 | 2 |
| 62010 | BAL-F | 2 |

CAJA 1 / MÁSTER 50

Parasol para auto **TRUPER**

APLICA PARA **BONO**

MEDIDAS

Base: 135 cm
Altura: 59 cm



Ventosas para anclaje

Plegable

| CÓDIGO | CLAVE | NC |
|--------|----------|----|
| 62080 | PSOL-135 | 2 |

CAJA 1 / MÁSTER 30

Silla plegable **TRUPER**

APLICA PARA **BONO**

ESPECIFICACIONES

Capacidad: 100 kg
Base: 54 cm
Altura: 91 cm
Fondo: 44 cm



Fabricada en poliéster

Con portavasos

Práctico estuche para almacenar y transportar

Estructura de acero

| CÓDIGO | CLAVE | NC |
|--------|----------|----|
| 61025 | SILLA-30 | 2 |

CAJA 1 / MÁSTER 6

Paraguas Ø 135 cm **TRUPER**

APLICA PARA **BONO**



Extensión fabricada en fibra de vidrio

Mango ergonómico antideslizante

Incluye funda con asa

| CÓDIGO | CLAVE | NC |
|--------|-----------|----|
| 65012 | PARAG-130 | 2 |

CAJA 6 / MÁSTER 24

Paraguas compacto de Ø 100 cm **TRUPER**

NUEVO

APLICA PARA **BONO**

- Fabricado en poliéster
- Diseño compacto



33 cm

Extensión de acero
Botón para apertura y cierre automáticos

Mango de ABS

Incluye funda

| CÓDIGO | CLAVE | NC |
|--------|----------|----|
| 66074 | PARAG-95 | 2 |

CAJA 6 / MÁSTER 24

Gorras **TRUPER**

- Logotipos bordados
- Lavables



Ligera

Transpirable

Protección solar

Visera curvada



Cintas con fijación hook and loop para mayor ajuste

Producto mejorado
Ahora con forro de malla para una mejor transpiración y corona de bajo perfil

| CÓDIGO | CLAVE | COLOR | NC |
|--------|--------|-------------|----|
| 60435 | GORT-G | Gris | 2 |
| 60438 | GORT-N | Naranja | 2 |
| 66020 | GORT-M | Azul marino | 2 |
| 60439 | GORT-R | Verde | 2 |

CAJA 12 / MÁSTER 144

244



GORT-G

GORT-N

GORT-M

GORT-R

Forro de malla completo

Coolers TRUPER

- Fabricados de polipropileno resistente a impactos

Capacidad para **64** latas más hielo 

Asas plegables 



46 L (12 gal)

Capacidad para **12** latas más hielo 

Asa plegable 



9.4 L (2.5 gal)

APLICA PARA BONO

Termo para bebidas frías y calientes TRUPER

- Fabricado de polipropileno resistente a impactos

Producto mejorado
Ahora para bebidas calientes, resiste hasta 80° C

Asa plegable 



Mantiene los líquidos frescos 

Llave despachadora 

| | | | |
|----------|-------------------------------------|-----------------------|------------------------|
| Código: | 62129 | 62121 | 62125 |
| Clave: | HIEL-46 | HIEL-9 | TERMO-18 |
| Medidas: | Medidas 8300002 O 916644900 F 35 cm | L 34 x A 26 x F 23 cm | A 44 x Ø interno 25 cm |
| | NC 2 | NC 2 | NC 2 |
| Caja: | 1 | | 1 |

Termo de acero inoxidable TRUPER

- No retiene ni transmite sabores

- Mantiene la bebida caliente o fría por más tiempo

Nuevo Diseño
Ahora con mayor capacidad y doble boquilla para beber

Disponible a partir del 1er trimestre 2024

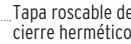
Tapa roscable de cierre hermético 



Tapa plegable para beber directo de la boquilla 

Boquilla plegable con sorbete interno 

450 ml (15.2 oz)

APLICA PARA BONO

Tomatodo de acero inoxidable TRUPER

- No retiene ni transmite sabores

Para beber directamente de la boquilla 

Tapa ajustable con boquilla roscable 



Tapa roscable antideslizante de cierre hermético 

Asa móvil 

Producto mejorado
Aislante que mantiene la bebida caliente o fría

Disponible a partir del 1er trimestre 2024

750 ml (25 oz)

APLICA PARA BONO

Tomatodo de plástico TRUPER

Asa para fácil manejo 

Bebedor plegable con sorbete 



Tapa roscable 

740 ml (25 oz)

| | | | |
|----------------|---------------|---------------|---------------|
| Código: | 62100 | 62126 | 65030 |
| Clave: | TERMO-04 | TERMO-07A | CILI-25 |
| Medidas: | Ø 7 x A 17 cm | Ø 7 x A 28 cm | Ø 8 x A 24 cm |
| | NC 2 | NC 2 | NC 2 |
| Caja / Máster: | 6 / 24 | 6 / 24 | 6 / 48 |

Lonchera térmica con 3 contenedores TRUPER

- Contenedores de **acero inoxidable** con cubierta de polipropileno, no retienen sabores

- Para conservar alimentos calientes o fríos

- Peso: **640 g**

Válvula para liberar vapor 

Asa para fácil **transportación** 

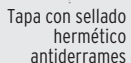
Tapa con sellado hermético antiderames 

Bolsa térmica para fácil manejo 

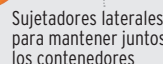
Sujetadores laterales para mantener juntos los contenedores 

Capacidad por contenedor: **750 ml** 

Aislante térmico 

18 cm
20 cm
15 cm

| CÓDIGO | CLAVE | NC |
|--------|---------|----|
| 66076 | LUNCH-3 | 2 |

CAJA 1 / MÁSTER 18

Catálogos de productos TRUPER

APLICA PARA BONO

NUEVOS



CATPE-24P



CATPE-24D

| CÓDIGO | CLAVE | DESCRIPCIÓN | NC |
|--------|-----------|---------------------|----|
| 68095 | CATPE-24P | Precio al público | 2 |
| 68094 | CATPE-24D | Precio distribuidor | 2 |

CAJA 1 / MÁSTER 18

Tapete para entrada **TRUPER**

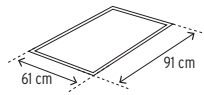

Nuevo diseño

APLICA PARA **BONO**

| CÓDIGO | CLAVE | NC |
|--------|--------|----|
| 60102 | TAPE-T | 2 |

CAJA 1 / MÁSTER 12

Banco metálico **TRUPER**

- Para uso en mostradores o atención a clientes

APLICA PARA **BONO**

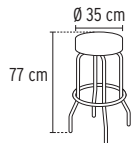

| CÓDIGO | CLAVE | NC |
|--------|-------|----|
| 51574 | BANCO | 2 |

CAJA 1

Bolsas plásticas **TRUPER**

MATERIAL COMPOSTABLE
100% BIODEGRADABLE

PRECIO POR PAQUETE CON 100 BOLSAS

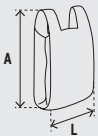

Cumplen con la norma: NMX-E-273 NYCE-2019, biodegradable-compostable



| Código: | 68054 | SUSTITUYE A | 68053 | SUSTITUYE A | 68052 | SUSTITUYE A |
|----------------|----------------|--------------------|----------------|--------------------|----------------|--------------------|
| Clave: | BOP-60 | 61130 / BOPO-36X60 | BOP-50 | 61129 / BOPO-27X50 | BOP-40 | 61128 / BOPO-20X38 |
| Medidas: | A 34 x L 60 cm | | A 27 x L 50 cm | | A 20 x L 40 cm | |
| | NC 2 | | NC 2 | | NC 2 | |
| Caja / Máster: | 100 / 1,000 | | | | | |

APLICA PARA **BONO**
NUEVOS

Bolsas ecológicas reutilizables **TRUPER**

- Fabricadas en fibras de polipropileno
- Precio por bolsa

APLICA PARA **BONO**

NUEVOS

100% RECICLABLES



40 kg

30 KG

| Código: | 67025 | 65013 |
|----------------|-----------------------|-----------------------|
| Clave: | BOEC-38X49 | BOEC-30X34 |
| Medidas: | A 49 x F 20 x L 38 cm | A 34 x F 15 x L 30 cm |
| | NC 2 | NC 2 |
| Caja / Máster: | 100 / - | |

Ganchos rectos con portaetiqueta **TRUPER**

- Diámetro: 3/16" (5 mm)



APLICA PARA **BONO**

Sistema de fijación en panel ranurado y perforado

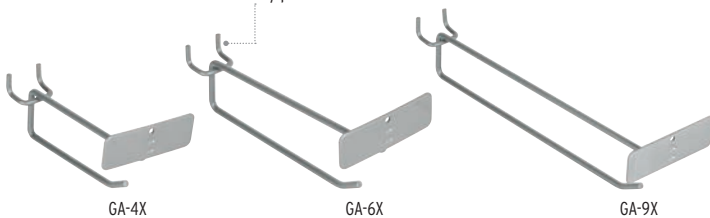

| CÓDIGO | CLAVE | LARGO | NC |
|--------|-------|------------|----|
| 50150 | GA-4X | 4" (10 cm) | 2 |
| 50153 | GA-6X | 6" (15 cm) | 2 |
| 50156 | GA-9X | 9" (23 cm) | 2 |

CAJA 24

246

Ganchos rectos **TRUPER**

- Diámetro: 3/16" (5 mm)

APLICA PARA **BONO**

Sistema de fijación en panel ranurado y perforado

Puntas de goma

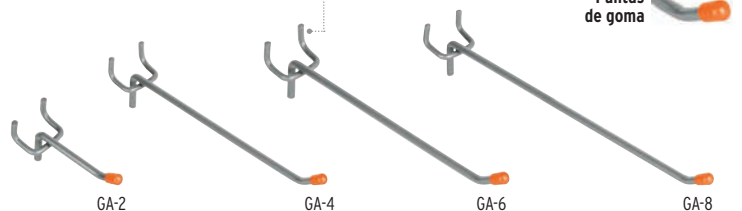

| CÓDIGO | CLAVE | LARGO | NC |
|--------|-------|------------|----|
| 50146 | GA-2 | 2" (5 cm) | 2 |
| 50149 | GA-4 | 4" (10 cm) | 2 |
| 50152 | GA-6 | 6" (15 cm) | 2 |
| 50155 | GA-8 | 8" (20 cm) | 2 |

CAJA 24 / MÁSTER 48

Tabla de conversión de unidades

PESO

| | KILOGRAMOS | TONELADAS | ONZAS | LIBRAS |
|------------|------------|-----------|--------|--------|
| KILOGRAMOS | 1 | 0.001 | 35.3 | 2.2046 |
| TONELADAS | 1,000 | 1 | 35,274 | 2,200 |
| ONZAS | 0.0283 | 0.0000283 | 1 | 0.0625 |
| LIBRAS | 0.454 | 0.000454 | 16 | 1 |

SUPERFICIE

| | METROS ² | HECTÁREAS | KILÓMETROS ² | PIES ² | YARDAS ² | ACRES |
|-------------------------|---------------------|------------|-------------------------|-------------------|---------------------|----------|
| METROS ² | 1 | 0.0001 | 0.000001 | 10.8 | 1.2 | 0.000247 |
| HECTÁREAS | 10,000 | 1 | 0.01 | 108,000 | 12,000 | 2.47 |
| KILÓMETROS ² | 1,000,000 | 100 | 1 | 10,800,000 | 1,200,000 | 247 |
| PIES ² | 0.0929 | 0.00000929 | 9.290 | 1 | 0.111 | 0.000023 |
| YARDAS ² | 0.836 | 0.0000836 | 8.361 | 9 | 1 | 0.000207 |
| ACRES | 4,050 | 0.405 | 0.00405 | 43,600 | 4,840 | 1 |

LONGITUD

| | METROS | KILÓMETROS | PULGADAS | PIES | YARDAS | MILLAS | MILLAS NAÚTICAS |
|-----------------|--------|------------|----------|--------|--------|-----------|-----------------|
| METROS | 1 | 0.001 | 39.4 | 3.28 | 1.09 | 0.000621 | 0.00054 |
| KILÓMETROS | 1,000 | 1 | 39,400 | 3,280 | 1,090 | 0.621 | 0.54 |
| PULGADAS | 0.0254 | 0.0000254 | 1 | 0.0833 | 0.0278 | 0.0000158 | 0.0000137 |
| PIES | 0.305 | 0.000305 | 12 | 1 | 0.333 | 0.000189 | 0.000165 |
| YARDAS | 0.914 | 0.000914 | 36 | 3 | 1 | 0.000568 | 0.000494 |
| MILLAS | 1,610 | 1.61 | 63,358 | 5,280 | 1,760 | 1 | 0.869 |
| MILLAS NAÚTICAS | 1,852 | 1.85 | 72,913 | 6,076 | 2,030 | 1.15 | 1 |

TEMPERATURA

| | | |
|-------------------------------|---------------------------|---------------------------|
| TEMP. EN °C = (°F - 32) / 1.8 | TEMP. EN °F = 1.8 °C + 32 | TEMP. EN °K = °C + 273.14 |
|-------------------------------|---------------------------|---------------------------|

VOLUMEN

| | METROS ³ | LITROS | PIES ³ | YARDAS ³ | GALONES |
|---------------------|---------------------|--------|-------------------|---------------------|---------|
| METROS ³ | 1 | 1,000 | 35.3 | 1.31 | 264 |
| LITROS | 0.001 | 1 | 0.0353 | 0.00131 | 0.264 |
| PIES ³ | 0.0283 | 28.3 | 1 | 0.037 | 7.48 |
| YARDAS ³ | 0.765 | 765 | 27 | 1 | 202 |
| GALONES | 0.00379 | 3.79 | 0.134 | 0.00495 | 1 |

PRESIÓN

| | BARES | ATMÓSFERAS | PASCALES | KG/CM ² | LIBRAS/PIE ² |
|------------------------------|----------|------------|----------|--------------------|-------------------------|
| BARES | 1 | 0.987 | 100,000 | 1.02 | 2,090 |
| ATMÓSFERAS | 1.01 | 1 | 101,325 | 1.03 | 2,116 |
| PASCALES | 0.00001 | 0.00000987 | 1 | 0.0000102 | 0.0209 |
| KG/CM ² | 0.981 | 0.968 | 98,066 | 1 | 14.22 |
| LIBRAS/PIE ² | 0.000479 | 0.000473 | 47.9 | 0.000488 | 1 |
| P.S.I. (LB/IN ²) | 0.0689 | 0.068 | 6,890 | 0.0703 | 144 |

ENERGÍA

| | JOULES | NEWTON/METRO | KG/METRO |
|--------------|---------|--------------|------------|
| JOULES | 1 | 1 | 0.10197162 |
| NEWTON/METRO | 1 | 1 | 0.10197162 |
| KG/METRO | 9.80665 | 9.80665 | 1 |

POTENCIA

| | WATTS | CABALLOS DE FUERZA (HP) |
|-------------------------|-----------|-------------------------|
| WATTS | 1 | 0.0013410221 |
| CABALLOS DE FUERZA (HP) | 745.69987 | 1 |

Las marcas mencionadas en este catálogo y que aparecen enlistadas a continuación son propiedad de TRUPER, S.A. de C.V.

TRUPER®

TRUPER
expert

TRUPERDRIVE®
Puntas convexas

TRUPER
Diamante

TRUPER
RAPID

TRUPER
DORADO

TRUPER
vision®

TRUPER
CLASSIC®

TRUPER
Active®

TRUPER
SAFE

TRUPER
Kids

Línea
Sable
cortan + rápido
limpio

TRUPER
flow

PRETUL®

PRETUL®
LITE

HERMEX®

HERMEX® Basic

Ultracraft

Todos los Derechos Reservados, D.R., ©, TRUPER, S.A. de C.V. 2024
Queda prohibida la reproducción total o parcial, sin la autorización previa, expresa y por escrito de su titular

NOTA REFERENTE A TRUPER EXPERT

LÍNEA TRUPER EXPERT® CON LOS MÁS ALTOS ESTÁNDARES DE CALIDAD PARA OFRECER A LOS EXPERTOS HERRAMIENTAS CON UN DESEMPEÑO SUPERIOR

Índice de referencia código contra página

| Código | Página | Código | Página | Código | Página | Código | Página | Código | Página | Código | Página | Código | Página |
|--------|--------|--------|---------------|--------|---------|--------|--------|--------|--------|--------|--------|--------|--------|
| 10000 | 152 | 10577 | 153 | 10893 | 74 | 11146 | 35 | 11271 | 37 | 11437 | 164 | 11576 | 111 |
| 10014 | 153 | 10578 | 79 | 10894 | 74 | 11148 | 35 | 11272 | 37 | 11438 | 164 | 11577 | 111 |
| 10026 | 86 | 10579 | 79 | 10895 | 45 | 11150 | 35 | 11273 | 37 | 11439 | 164 | 11578 | 102 |
| 10035 | 45 | 10584 | 79 | 10902 | 46 | 11152 | 35 | 11274 | 37 | 11440 | 164 | 11579 | 102 |
| 10067 | 33 | 10588 | 79 | 10914 | 163 | 11154 | 35 | 11275 | 37 | 11442 | 164 | 11580 | 102 |
| 10097 | 106 | 10589 | 79 | 10916 | 155 | 11156 | 35 | 11276 | 37 | 11443 | 164 | 11581 | 102 |
| 10098 | 106 | 10593 | 79 | 10917 | 155 | 11158 | 35 | 11277 | 37 | 11444 | 43 | 11582 | 102 |
| 10221 | 24 | 10594 | 79 | 10919 | 104 | 11160 | 35 | 11278 | 37 | 11452 | 43 | 11584 | 101 |
| 10229 | 24 | 10595 | 79 | 10920 | 104 | 11162 | 35 | 11279 | 37 | 11453 | 43 | 11585 | 101 |
| 10232 | 24 | 10596 | 79 | 10927 | 136 | 11164 | 35 | 11281 | 37 | 11454 | 43 | 11586 | 101 |
| 10234 | 24 | 10600 | 25 | 10929 | 140 | 11166 | 35 | 11282 | 37 | 11455 | 43 | 11587 | 101 |
| 10235 | 140 | 10603 | 25 | 10932 | 65 | 11167 | 152 | 11284 | 37 | 11456 | 43 | 11590 | 111 |
| 10236 | 24 | 10606 | 25 | 10933 | 65 | 11168 | 35 | 11285 | 37 | 11457 | 43 | 11593 | 111 |
| 10254 | 133 | 10609 | 25 | 10940 | 10 | 11169 | 152 | 11286 | 37 | 11459 | 43 | 11595 | 111 |
| 10258 | 133 | 10634 | 183 | 10942 | 10, 213 | 11170 | 35 | 11287 | 37 | 11460 | 43 | 11596 | 111 |
| 10260 | 133 | 10635 | 183 | 10943 | 10, 213 | 11171 | 152 | 11288 | 37 | 11461 | 43 | 11600 | 156 |
| 10264 | 108 | 10636 | 183 | 10944 | 65 | 11172 | 35 | 11289 | 37 | 11462 | 43 | 11601 | 156 |
| 10266 | 133 | 10645 | 70 | 10955 | 207 | 11173 | 153 | 11290 | 37 | 11463 | 43 | 11602 | 156 |
| 10270 | 133 | 10647 | 70 | 10956 | 207 | 11174 | 35 | 11295 | 36 | 11464 | 43 | 11603 | 156 |
| 10271 | 133 | 10648 | 70 | 10970 | 33 | 11175 | 163 | 11335 | 41 | 11465 | 43 | 11606 | 156 |
| 10313 | 231 | 10649 | 79 | 10976 | 33 | 11176 | 35 | 11336 | 41 | 11466 | 43 | 11607 | 156 |
| 10314 | 231 | 10652 | 57 | 11003 | 237 | 11186 | 121 | 11337 | 40 | 11467 | 43 | 11608 | 156 |
| 10316 | 130 | 10664 | 100 | 11005 | 168 | 11187 | 121 | 11338 | 40 | 11468 | 42 | 11609 | 156 |
| 10317 | 130 | 10665 | 100 | 11010 | 176 | 11188 | 122 | 11339 | 41 | 11469 | 42 | 11610 | 156 |
| 10324 | 130 | 10667 | 100 | 11011 | 176 | 11189 | 122 | 11359 | 43 | 11470 | 42 | 11611 | 156 |
| 10327 | 130 | 10671 | 43 | 11013 | 176 | 11200 | 36 | 11360 | 40 | 11471 | 42 | 11612 | 156 |
| 10329 | 130 | 10672 | 43 | 11016 | 176 | 11201 | 45 | 11363 | 40 | 11472 | 42 | 11613 | 156 |
| 10330 | 130 | 10673 | 42 | 11017 | 176 | 11203 | 36 | 11366 | 40 | 11473 | 42 | 11614 | 156 |
| 10333 | 130 | 10674 | 42 | 11020 | 176 | 11206 | 36 | 11369 | 40 | 11474 | 42 | 11618 | 156 |
| 10335 | 108 | 10675 | 42 | 11021 | 237 | 11207 | 104 | 11372 | 40 | 11475 | 43 | 11619 | 156 |
| 10336 | 130 | 10676 | 42 | 11022 | 167 | 11209 | 36 | 11375 | 40 | 11477 | 42 | 11620 | 156 |
| 10337 | 108 | 10677 | 42 | 11025 | 167 | 11212 | 36 | 11378 | 40 | 11479 | 42 | 11621 | 156 |
| 10338 | 108 | 10746 | 238 | 11032 | 177 | 11215 | 36 | 11381 | 40 | 11480 | 42 | 11622 | 156 |
| 10339 | 130 | 10747 | 238 | 11034 | 141 | 11218 | 36 | 11384 | 40 | 11481 | 42 | 11623 | 156 |
| 10370 | 206 | 10748 | 238 | 11035 | 141 | 11221 | 36 | 11387 | 40 | 11482 | 42 | 11624 | 156 |
| 10371 | 206 | 10749 | 238 | 11066 | 176 | 11223 | 180 | 11390 | 40 | 11485 | 42 | 11625 | 156 |
| 10380 | 47 | 10750 | 44 | 11089 | 55 | 11224 | 36 | 11393 | 40 | 11486 | 42 | 11626 | 156 |
| 10387 | 139 | 10752 | 199 | 11095 | 190 | 11227 | 36 | 11394 | 34 | 11506 | 47 | 11627 | 156 |
| 10388 | 74 | 10753 | 44 | 11097 | 189 | 11230 | 36 | 11395 | 40 | 11516 | 63 | 11628 | 156 |
| 10400 | 179 | 10756 | 44 | 11098 | 190 | 11233 | 36 | 11396 | 34 | 11520 | 111 | 11629 | 156 |
| 10401 | 179 | 10757 | 178, 181, 240 | 11110 | 35 | 11236 | 36 | 11399 | 34 | 11523 | 111 | 11630 | 156 |
| 10402 | 179 | 10758 | 201 | 11112 | 35 | 11237 | 154 | 11402 | 34 | 11526 | 111 | 11632 | 156 |
| 10403 | 179 | 10759 | 44 | 11114 | 35 | 11239 | 36 | 11403 | 164 | 11528 | 107 | 11634 | 156 |
| 10404 | 179 | 10760 | 150 | 11116 | 35 | 11242 | 36 | 11404 | 164 | 11532 | 110 | 11635 | 101 |
| 10435 | 108 | 10762 | 44 | 11118 | 35 | 11243 | 154 | 11405 | 164 | 11533 | 63 | 11637 | 101 |
| 10436 | 108 | 10765 | 44 | 11120 | 35 | 11244 | 154 | 11406 | 164 | 11534 | 63 | 11646 | 156 |
| 10437 | 108 | 10811 | 56 | 11122 | 35 | 11245 | 36 | 11407 | 164 | 11536 | 63 | 11647 | 156 |
| 10440 | 54 | 10825 | 208 | 11124 | 35 | 11246 | 154 | 11408 | 164 | 11537 | 63 | 11648 | 156 |
| 10509 | 216 | 10826 | 208 | 11126 | 35 | 11248 | 36 | 11409 | 164 | 11539 | 57 | 11667 | 182 |
| 10510 | 216 | 10836 | 140 | 11128 | 35 | 11251 | 36 | 11410 | 164 | 11540 | 57 | 11668 | 182 |
| 10539 | 46 | 10848 | 211 | 11130 | 35 | 11254 | 36 | 11411 | 164 | 11543 | 110 | 11673 | 99 |
| 10545 | 101 | 10851 | 163 | 11131 | 53 | 11257 | 36 | 11412 | 164 | 11544 | 110 | 11674 | 99 |
| 10546 | 185 | 10852 | 163 | 11132 | 35 | 11258 | 36 | 11413 | 164 | 11553 | 57 | 11675 | 99 |
| 10547 | 185 | 10853 | 44 | 11134 | 35 | 11260 | 37 | 11414 | 164 | 11556 | 57 | 11676 | 99 |
| 10548 | 185 | 10856 | 44 | 11136 | 35 | 11261 | 37 | 11415 | 164 | 11559 | 57 | 11677 | 99 |
| 10549 | 185 | 10859 | 44 | 11138 | 35 | 11263 | 37 | 11416 | 164 | 11567 | 100 | 11678 | 99 |
| 10553 | 25 | 10862 | 44 | 11139 | 47 | 11264 | 37 | 11417 | 164 | 11569 | 111 | 11680 | 182 |
| 10554 | 163 | 10865 | 117 | 11140 | 35 | 11265 | 37 | 11418 | 164 | 11570 | 111 | 11688 | 99 |
| 10557 | 163 | 10874 | 44 | 11141 | 47 | 11266 | 37 | 11419 | 164 | 11571 | 111 | 11689 | 99 |
| 10558 | 163 | 10889 | 45 | 11142 | 35 | 11267 | 37 | 11420 | 164 | 11572 | 111 | 11700 | 39 |
| 10560 | 163 | 10890 | 45 | 11143 | 47 | 11268 | 37 | 11434 | 164 | 11573 | 111 | 11701 | 39 |
| 10561 | 163 | 10891 | 45 | 11144 | 35 | 11269 | 37 | 11435 | 164 | 11574 | 111 | 11702 | 39 |
| 10562 | 25 | 10892 | 74 | 11145 | 47 | 11270 | 37 | 11436 | 164 | 11575 | 111 | 11703 | 39 |

Índice de referencia código contra página

| Código | Página | Código | Página | Código | Página | Código | Página | Código | Página | Código | Página | Código | Página |
|--------|---------|--------|---------|--------|----------|--------|--------|--------|---------|--------|--------|--------|--------|
| 11704 | 39 | 11978 | 176 | 12106 | 62 | 12218 | 202 | 12459 | 196 | 12654 | 197 | 12931 | 76 |
| 11705 | 39 | 11980 | 176 | 12107 | 229 | 12219 | 202 | 12484 | 196 | 12682 | 222 | 12934 | 77 |
| 11706 | 141 | 11989 | 190 | 12108 | 229 | 12220 | 202 | 12485 | 196 | 12683 | 222 | 12936 | 77 |
| 11722 | 176 | 11997 | 129 | 12109 | 62 | 12221 | 202 | 12498 | 177 | 12684 | 222 | 12939 | 198 |
| 11724 | 66 | 11998 | 101 | 12112 | 62 | 12222 | 202 | 12499 | 64 | 12685 | 223 | 12940 | 198 |
| 11725 | 66 | 11999 | 101 | 12115 | 62 | 12223 | 202 | 12500 | 64 | 12686 | 223 | 12942 | 198 |
| 11726 | 66 | 12001 | 141 | 12118 | 62 | 12224 | 202 | 12501 | 64 | 12691 | 197 | 12943 | 198 |
| 11727 | 66 | 12002 | 141 | 12119 | 112, 227 | 12225 | 202 | 12502 | 64 | 12692 | 197 | 12945 | 198 |
| 11728 | 66 | 12004 | 141 | 12120 | 39 | 12226 | 202 | 12503 | 64 | 12697 | 197 | 12946 | 198 |
| 11745 | 238 | 12005 | 141 | 12121 | 62 | 12256 | 196 | 12504 | 64 | 12698 | 134 | 12948 | 198 |
| 11747 | 238 | 12007 | 141 | 12122 | 39 | 12258 | 103 | 12505 | 64 | 12699 | 197 | 12949 | 198 |
| 11749 | 190 | 12008 | 141 | 12123 | 39 | 12259 | 103 | 12506 | 64 | 12703 | 197 | 12951 | 207 |
| 11752 | 54 | 12009 | 117 | 12124 | 62 | 12260 | 196 | 12507 | 64 | 12705 | 197 | 12952 | 207 |
| 11773 | 76 | 12010 | 141 | 12125 | 39 | 12261 | 196 | 12511 | 64 | 12715 | 197 | 12953 | 79 |
| 11775 | 76 | 12011 | 141 | 12126 | 39 | 12262 | 196 | 12512 | 64 | 12717 | 196 | 12954 | 79 |
| 11776 | 54 | 12013 | 141 | 12127 | 62 | 12273 | 62 | 12513 | 64 | 12722 | 131 | 12955 | 198 |
| 11785 | 193 | 12014 | 141 | 12128 | 189 | 12274 | 62 | 12514 | 64 | 12724 | 131 | 12976 | 102 |
| 11787 | 225 | 12015 | 117 | 12129 | 189 | 12275 | 62 | 12520 | 64 | 12725 | 80 | 12977 | 102 |
| 11789 | 193 | 12016 | 141 | 12130 | 62 | 12276 | 62 | 12521 | 64 | 12726 | 131 | 12979 | 102 |
| 11836 | 69 | 12017 | 141 | 12131 | 189 | 12277 | 62 | 12532 | 66, 212 | 12727 | 131 | 12980 | 102 |
| 11837 | 69 | 12019 | 141 | 12133 | 62 | 12278 | 62 | 12542 | 66, 212 | 12728 | 131 | 12981 | 102 |
| 11850 | 55 | 12020 | 141 | 12134 | 101 | 12279 | 103 | 12544 | 101 | 12730 | 131 | 12982 | 102 |
| 11851 | 45 | 12021 | 117 | 12136 | 62 | 12333 | 176 | 12545 | 101 | 12771 | 238 | 12988 | 124 |
| 11852 | 55 | 12022 | 117 | 12138 | 195 | 12334 | 176 | 12546 | 101 | 12772 | 238 | 13018 | 149 |
| 11853 | 150 | 12023 | 141 | 12139 | 62 | 12336 | 176 | 12551 | 65 | 12773 | 238 | 13019 | 149 |
| 11854 | 55 | 12024 | 117 | 12140 | 195 | 12338 | 206 | 12555 | 65 | 12774 | 238 | 13050 | 62 |
| 11859 | 192 | 12025 | 141 | 12141 | 195 | 12347 | 15 | 12557 | 65 | 12783 | 14 | 13053 | 62 |
| 11861 | 192 | 12026 | 141 | 12142 | 62 | 12348 | 15 | 12565 | 100 | 12815 | 44 | 13055 | 193 |
| 11866 | 55 | 12028 | 117 | 12143 | 195 | 12349 | 15 | 12567 | 100 | 12830 | 83 | 13056 | 62 |
| 11867 | 198 | 12029 | 141 | 12144 | 195 | 12350 | 15 | 12568 | 100 | 12831 | 83 | 13057 | 193 |
| 11868 | 56 | 12031 | 141 | 12145 | 62 | 12351 | 15 | 12571 | 101 | 12832 | 83 | 13058 | 193 |
| 11869 | 198 | 12032 | 141 | 12146 | 195 | 12353 | 16 | 12572 | 100 | 12833 | 83 | 13060 | 190 |
| 11870 | 56 | 12033 | 117 | 12147 | 195 | 12356 | 207 | 12578 | 67, 213 | 12834 | 83 | 13061 | 190 |
| 11871 | 198 | 12034 | 141 | 12148 | 62 | 12357 | 196 | 12579 | 67, 213 | 12835 | 83 | 13065 | 15 |
| 11873 | 199 | 12035 | 141 | 12149 | 195 | 12358 | 196 | 12583 | 67, 213 | 12836 | 83 | 13066 | 15 |
| 11875 | 199 | 12036 | 117 | 12150 | 195 | 12360 | 196 | 12585 | 67, 213 | 12837 | 83 | 13068 | 15 |
| 11876 | 56 | 12037 | 141 | 12151 | 62 | 12400 | 196 | 12586 | 65 | 12838 | 83 | 13070 | 165 |
| 11877 | 220 | 12038 | 141 | 12152 | 195 | 12401 | 99 | 12587 | 65 | 12839 | 83 | 13071 | 165 |
| 11882 | 56 | 12040 | 141 | 12153 | 195 | 12402 | 99 | 12588 | 65 | 12840 | 83 | 13074 | 165 |
| 11884 | 56 | 12041 | 141 | 12154 | 62 | 12422 | 85 | 12589 | 65, 184 | 12841 | 83 | 13075 | 165 |
| 11886 | 56 | 12042 | 117 | 12155 | 195 | 12423 | 85 | 12590 | 65, 184 | 12842 | 117 | 13076 | 165 |
| 11889 | 200 | 12043 | 141 | 12157 | 62 | 12424 | 85 | 12591 | 65, 184 | 12844 | 200 | 13077 | 165 |
| 11895 | 200 | 12044 | 141 | 12160 | 62 | 12425 | 85 | 12592 | 65, 184 | 12845 | 98 | 13078 | 165 |
| 11896 | 55 | 12045 | 117 | 12161 | 197 | 12426 | 85 | 12593 | 65, 184 | 12846 | 98 | 13079 | 165 |
| 11897 | 37, 171 | 12046 | 141 | 12162 | 197 | 12427 | 85 | 12597 | 67, 213 | 12847 | 98 | 13080 | 165 |
| 11899 | 101 | 12047 | 117 | 12163 | 62 | 12428 | 85 | 12609 | 197 | 12850 | 75 | 13081 | 165 |
| 11900 | 55 | 12051 | 117 | 12164 | 197 | 12429 | 85 | 12619 | 197 | 12853 | 75 | 13082 | 165 |
| 11901 | 101 | 12053 | 141 | 12166 | 62 | 12430 | 85 | 12620 | 65, 184 | 12856 | 75 | 13083 | 165 |
| 11931 | 67 | 12055 | 141 | 12171 | 196 | 12431 | 85 | 12621 | 65, 184 | 12857 | 75 | 13084 | 165 |
| 11943 | 162 | 12056 | 141 | 12172 | 62 | 12432 | 85 | 12622 | 65, 184 | 12859 | 75 | 13085 | 165 |
| 11944 | 162 | 12058 | 117 | 12173 | 196 | 12433 | 85 | 12623 | 65, 184 | 12860 | 75 | 13086 | 165 |
| 11945 | 162 | 12059 | 117 | 12174 | 196 | 12434 | 87 | 12624 | 65, 184 | 12862 | 75 | 13087 | 165 |
| 11946 | 162 | 12064 | 193 | 12175 | 62 | 12435 | 87 | 12628 | 197 | 12867 | 75 | 13096 | 193 |
| 11947 | 162 | 12065 | 193 | 12176 | 196 | 12436 | 87 | 12629 | 197 | 12868 | 75 | 13097 | 193 |
| 11953 | 77 | 12066 | 107 | 12179 | 198 | 12438 | 87 | 12638 | 240 | 12871 | 75 | 13101 | 220 |
| 11954 | 77 | 12067 | 107 | 12181 | 62 | 12439 | 87 | 12639 | 240 | 12874 | 151 | 13114 | 173 |
| 11956 | 77 | 12078 | 193 | 12207 | 196 | 12440 | 87 | 12640 | 240 | 12882 | 98 | 13120 | 214 |
| 11957 | 77 | 12079 | 193 | 12209 | 196 | 12441 | 87 | 12645 | 240 | 12883 | 98 | 13121 | 214 |
| 11971 | 184 | 12083 | 193 | 12210 | 196 | 12442 | 87 | 12646 | 240 | 12884 | 98 | 13122 | 214 |
| 11973 | 53 | 12095 | 37, 171 | 12212 | 196 | 12443 | 164 | 12647 | 240 | 12888 | 106 | 13123 | 214 |
| 11974 | 101 | 12096 | 37, 171 | 12213 | 196 | 12444 | 182 | 12648 | 240 | 12894 | 142 | 13126 | 214 |
| 11975 | 184 | 12097 | 37, 171 | 12215 | 196 | 12445 | 182 | 12649 | 240 | 12895 | 198 | 13127 | 214 |
| 11977 | 176 | 12103 | 62 | 12216 | 196 | 12446 | 182 | 12653 | 197 | 12929 | 77 | 13136 | 131 |

Índice de referencia código contra página

| Código | Página | Código | Página | Código | Página | Código | Página | Código | Página | Código | Página | Código | Página |
|--------|--------|--------|--------|--------|--------|--------|--------|--------|---------|--------|--------|--------|----------|
| 13147 | 131 | 13292 | 211 | 13516 | 64 | 13681 | 84 | 13912 | 92 | 14073 | 92 | 14220 | 208 |
| 13166 | 84 | 13293 | 211 | 13518 | 27 | 13682 | 84 | 13913 | 91 | 14076 | 92 | 14221 | 206 |
| 13167 | 84 | 13294 | 211 | 13519 | 27 | 13683 | 84 | 13914 | 91 | 14079 | 92 | 14222 | 206, 206 |
| 13168 | 84 | 13295 | 211 | 13523 | 85 | 13684 | 84 | 13915 | 90 | 14082 | 92 | 14223 | 207 |
| 13169 | 84 | 13296 | 212 | 13524 | 85 | 13685 | 84 | 13916 | 90 | 14084 | 191 | 14225 | 207 |
| 13170 | 84 | 13297 | 212 | 13525 | 85 | 13686 | 84 | 13917 | 90 | 14085 | 191 | 14232 | 23, 228 |
| 13171 | 84 | 13320 | 123 | 13526 | 85 | 13688 | 124 | 13918 | 90 | 14087 | 191 | 14233 | 23, 228 |
| 13172 | 84 | 13321 | 123 | 13527 | 85 | 13690 | 123 | 13919 | 90 | 14090 | 53 | 14234 | 23, 228 |
| 13173 | 84 | 13334 | 123 | 13528 | 85 | 13691 | 158 | 13920 | 90 | 14094 | 176 | 14235 | 23, 228 |
| 13174 | 84 | 13335 | 123 | 13529 | 85 | 13694 | 225 | 13921 | 187 | 14112 | 229 | 14236 | 206 |
| 13175 | 84 | 13336 | 162 | 13530 | 85 | 13695 | 224 | 13922 | 91 | 14114 | 229 | 14240 | 210 |
| 13176 | 123 | 13337 | 162 | 13531 | 85 | 13696 | 224 | 13923 | 91 | 14115 | 229 | 14241 | 210 |
| 13177 | 123 | 13348 | 123 | 13532 | 85 | 13697 | 123 | 13924 | 91 | 14117 | 229 | 14242 | 210 |
| 13178 | 123 | 13349 | 123 | 13533 | 85 | 13698 | 123 | 13925 | 37, 171 | 14123 | 35 | 14244 | 210 |
| 13180 | 124 | 13350 | 85 | 13534 | 85 | 13729 | 226 | 13926 | 87 | 14124 | 35 | 14245 | 210 |
| 13196 | 166 | 13351 | 85 | 13535 | 85 | 13730 | 209 | 13927 | 37, 171 | 14126 | 35 | 14246 | 210 |
| 13200 | 84 | 13352 | 85 | 13536 | 85 | 13731 | 209 | 13928 | 87 | 14127 | 35 | 14250 | 209 |
| 13201 | 84 | 13353 | 85 | 13537 | 85 | 13770 | 84 | 13929 | 87 | 14129 | 35 | 14252 | 208 |
| 13202 | 84 | 13354 | 85 | 13538 | 85 | 13771 | 84 | 13936 | 143 | 14130 | 35 | 14253 | 208 |
| 13203 | 84 | 13355 | 85 | 13539 | 85 | 13772 | 84 | 13938 | 143 | 14132 | 35 | 14257 | 207 |
| 13204 | 84 | 13356 | 85 | 13540 | 85 | 13773 | 84 | 13940 | 143 | 14133 | 35 | 14262 | 212 |
| 13205 | 84 | 13357 | 85 | 13541 | 85 | 13774 | 84 | 13954 | 144 | 14138 | 93 | 14263 | 212 |
| 13206 | 84 | 13358 | 85 | 13542 | 85 | 13775 | 84 | 13955 | 144 | 14140 | 11 | 14266 | 211 |
| 13207 | 84 | 13359 | 85 | 13543 | 85 | 13776 | 84 | 13970 | 142 | 14143 | 93 | 14267 | 211 |
| 13208 | 84 | 13365 | 85 | 13544 | 85 | 13777 | 84 | 13975 | 143 | 14146 | 93 | 14268 | 211 |
| 13214 | 88 | 13366 | 85 | 13545 | 85 | 13778 | 84 | 13976 | 85 | 14147 | 35 | 14269 | 211 |
| 13217 | 92 | 13409 | 89 | 13547 | 88 | 13779 | 84 | 13979 | 67, 213 | 14148 | 35 | 14270 | 211 |
| 13218 | 90 | 13410 | 88 | 13568 | 88 | 13790 | 129 | 13980 | 144 | 14149 | 93 | 14271 | 211 |
| 13221 | 84 | 13412 | 91 | 13595 | 96 | 13815 | 158 | 13981 | 144 | 14150 | 35 | 14274 | 229 |
| 13226 | 89 | 13413 | 88 | 13619 | 158 | 13816 | 158 | 13982 | 218 | 14151 | 35 | 14275 | 229 |
| 13245 | 123 | 13414 | 90 | 13620 | 158 | 13817 | 158 | 13983 | 218 | 14152 | 93 | 14276 | 229 |
| 13246 | 123 | 13416 | 90 | 13621 | 158 | 13818 | 158 | 13987 | 201 | 14153 | 35 | 14277 | 229 |
| 13251 | 86 | 13418 | 90 | 13622 | 158 | 13819 | 158 | 13988 | 201 | 14154 | 35 | 14278 | 229 |
| 13252 | 86 | 13420 | 90 | 13623 | 158 | 13820 | 158 | 13989 | 201 | 14155 | 93 | 14279 | 226 |
| 13253 | 86 | 13422 | 90 | 13624 | 158 | 13821 | 158 | 13992 | 92 | 14158 | 93 | 14280 | 226 |
| 13254 | 86 | 13423 | 90 | 13625 | 158 | 13822 | 158 | 13995 | 67, 213 | 14159 | 97 | 14282 | 226 |
| 13255 | 86 | 13424 | 90 | 13626 | 158 | 13841 | 187 | 13998 | 92 | 14160 | 97 | 14284 | 208 |
| 13256 | 86 | 13426 | 90 | 13643 | 160 | 13843 | 187 | 14000 | 92 | 14161 | 93 | 14289 | 210 |
| 13257 | 86 | 13428 | 89 | 13644 | 160 | 13874 | 142 | 14003 | 92 | 14162 | 97 | 14292 | 206 |
| 13260 | 85 | 13430 | 91 | 13645 | 160 | 13875 | 186 | 14006 | 92 | 14163 | 97 | 14294 | 206 |
| 13261 | 85 | 13432 | 92 | 13646 | 160 | 13876 | 186 | 14007 | 207 | 14164 | 93 | 14301 | 208 |
| 13262 | 85 | 13434 | 86 | 13647 | 161 | 13877 | 186 | 14016 | 80 | 14166 | 84 | 14302 | 208 |
| 13263 | 85 | 13435 | 86 | 13649 | 88 | 13878 | 186 | 14019 | 92 | 14168 | 84 | 14308 | 208 |
| 13264 | 85 | 13436 | 86 | 13655 | 84 | 13879 | 186 | 14025 | 92 | 14173 | 85 | 14318 | 206 |
| 13265 | 85 | 13437 | 86 | 13657 | 84 | 13880 | 186 | 14027 | 92 | 14175 | 86 | 14319 | 35 |
| 13266 | 85 | 13438 | 86 | 13658 | 89 | 13881 | 186 | 14030 | 191 | 14177 | 86 | 14321 | 35 |
| 13267 | 85 | 13439 | 86 | 13659 | 88 | 13892 | 186 | 14031 | 189 | 14178 | 35 | 14322 | 136 |
| 13268 | 85 | 13440 | 86 | 13661 | 91 | 13893 | 186 | 14034 | 92 | 14179 | 35 | 14324 | 136 |
| 13269 | 85 | 13461 | 176 | 13663 | 90 | 13894 | 187 | 14036 | 191 | 14180 | 110 | 14327 | 35 |
| 13270 | 85 | 13468 | 13 | 13665 | 90 | 13896 | 186 | 14037 | 191 | 14184 | 110 | 14328 | 136 |
| 13271 | 85 | 13469 | 13 | 13667 | 90 | 13897 | 186 | 14040 | 92 | 14185 | 110 | 14329 | 35 |
| 13272 | 85 | 13470 | 13 | 13669 | 89 | 13898 | 187 | 14043 | 92 | 14188 | 110 | 14331 | 35 |
| 13273 | 85 | 13471 | 13 | 13670 | 84 | 13899 | 89 | 14045 | 124 | 14189 | 110 | 14333 | 35 |
| 13274 | 85 | 13472 | 13 | 13671 | 84 | 13900 | 88 | 14046 | 124 | 14193 | 140 | 14335 | 35 |
| 13275 | 85 | 13473 | 217 | 13672 | 84 | 13902 | 90 | 14048 | 124 | 14196 | 93 | 14337 | 35 |
| 13281 | 86 | 13474 | 217 | 13673 | 84 | 13903 | 186 | 14049 | 124 | 14200 | 96 | 14338 | 134 |
| 13282 | 86 | 13475 | 217 | 13674 | 84 | 13904 | 90 | 14051 | 124 | 14202 | 97 | 14339 | 165 |
| 13283 | 86 | 13476 | 217 | 13675 | 84 | 13905 | 186 | 14055 | 92 | 14205 | 97 | 14341 | 165 |
| 13284 | 86 | 13511 | 64 | 13676 | 84 | 13906 | 90 | 14058 | 92 | 14207 | 35 | 14363 | 227 |
| 13285 | 86 | 13512 | 64 | 13677 | 84 | 13907 | 186 | 14064 | 92 | 14213 | 208 | 14364 | 227 |
| 13286 | 86 | 13513 | 64 | 13678 | 84 | 13908 | 91 | 14067 | 92 | 14214 | 208 | 14365 | 229 |
| 13290 | 211 | 13514 | 64 | 13679 | 84 | 13909 | 91 | 14070 | 92 | 14216 | 207 | 14366 | 229 |
| 13291 | 211 | 13515 | 64 | 13680 | 84 | 13911 | 186 | 14072 | 35 | 14217 | 207 | 14367 | 229 |

Índice de referencia código contra página

| Código | Página | Código | Página | Código | Página | Código | Página | Código | Página | Código | Página | Código | Página |
|--------|--------|--------|----------|--------|--------|--------|--------|--------|----------|--------|--------|--------|--------|
| 14369 | 112 | 14498 | 115 | 14721 | 233 | 14977 | 87 | 15267 | 211 | 15506 | 151 | 15778 | 158 |
| 14370 | 113 | 14499 | 115 | 14725 | 233 | 14979 | 87 | 15268 | 212 | 15507 | 151 | 15780 | 158 |
| 14372 | 113 | 14500 | 115 | 14727 | 233 | 14981 | 87 | 15269 | 212 | 15508 | 151 | 15788 | 176 |
| 14374 | 113 | 14501 | 115 | 14728 | 220 | 14983 | 87 | 15304 | 208 | 15509 | 151 | 15796 | 156 |
| 14376 | 113 | 14502 | 115 | 14729 | 220 | 14985 | 87 | 15305 | 104 | 15510 | 151 | 15797 | 156 |
| 14379 | 165 | 14503 | 115 | 14801 | 220 | 14987 | 87 | 15307 | 154 | 15511 | 151 | 15799 | 156 |
| 14380 | 112 | 14504 | 165 | 14802 | 118 | 14989 | 87 | 15308 | 154 | 15512 | 151 | 15800 | 156 |
| 14381 | 112 | 14506 | 115 | 14804 | 118 | 14991 | 13 | 15309 | 154 | 15515 | 157 | 15818 | 157 |
| 14382 | 113 | 14507 | 165 | 14806 | 118 | 14993 | 87 | 15311 | 154 | 15530 | 160 | 15819 | 156 |
| 14384 | 112 | 14508 | 115 | 14810 | 119 | 14995 | 87 | 15312 | 63 | 15533 | 160 | 15823 | 156 |
| 14385 | 113 | 14509 | 115 | 14811 | 119 | 14997 | 87 | 15313 | 63 | 15536 | 160 | 15824 | 184 |
| 14386 | 112 | 14510 | 115 | 14812 | 119 | 15019 | 32 | 15314 | 63 | 15539 | 160 | 15825 | 76 |
| 14387 | 113 | 14511 | 115 | 14813 | 119 | 15020 | 136 | 15315 | 154 | 15542 | 160 | 15826 | 76 |
| 14388 | 56 | 14512 | 115 | 14814 | 119 | 15023 | 187 | 15316 | 154 | 15545 | 160 | 15827 | 76 |
| 14391 | 165 | 14515 | 157 | 14815 | 119 | 15027 | 193 | 15317 | 154 | 15548 | 160 | 15828 | 77 |
| 14394 | 56 | 14516 | 115 | 14816 | 119 | 15029 | 176 | 15318 | 154 | 15551 | 160 | 15829 | 77 |
| 14395 | 116 | 14517 | 115 | 14817 | 119 | 15030 | 136 | 15319 | 154 | 15552 | 161 | 15830 | 240 |
| 14396 | 116 | 14518 | 157 | 14818 | 119 | 15040 | 136 | 15321 | 154 | 15553 | 161 | 15831 | 240 |
| 14397 | 116 | 14522 | 11 | 14819 | 119 | 15081 | 181 | 15325 | 11 | 15554 | 161 | 15832 | 77 |
| 14412 | 218 | 14524 | 11 | 14820 | 119 | 15082 | 181 | 15326 | 11 | 15555 | 161 | 15833 | 77 |
| 14413 | 218 | 14526 | 157 | 14821 | 119 | 15083 | 181 | 15346 | 169 | 15556 | 161 | 15834 | 156 |
| 14414 | 218 | 14528 | 11 | 14822 | 119 | 15120 | 120 | 15347 | 169 | 15557 | 161 | 15835 | 151 |
| 14415 | 218 | 14533 | 11 | 14824 | 118 | 15131 | 113 | 15387 | 238 | 15560 | 161 | 15836 | 151 |
| 14416 | 218 | 14534 | 11 | 14826 | 118 | 15132 | 113 | 15388 | 238 | 15562 | 160 | 15837 | 151 |
| 14417 | 218 | 14536 | 11 | 14841 | 107 | 15138 | 155 | 15389 | 238 | 15563 | 161 | 15838 | 151 |
| 14418 | 218 | 14543 | 157 | 14842 | 119 | 15140 | 155 | 15400 | 194 | 15566 | 161 | 15839 | 151 |
| 14419 | 218 | 14544 | 11 | 14843 | 119 | 15142 | 155 | 15404 | 194 | 15569 | 161 | 15840 | 151 |
| 14420 | 218 | 14546 | 157 | 14844 | 119 | 15144 | 155 | 15405 | 220 | 15572 | 160 | 15841 | 151 |
| 14421 | 218 | 14577 | 239 | 14845 | 119 | 15146 | 155 | 15406 | 194 | 15610 | 158 | 15842 | 151 |
| 14422 | 218 | 14578 | 239 | 14846 | 119 | 15147 | 80 | 15407 | 112, 227 | 15611 | 158 | 15850 | 114 |
| 14425 | 217 | 14579 | 239 | 14847 | 119 | 15148 | 155 | 15408 | 112, 227 | 15612 | 158 | 15851 | 114 |
| 14426 | 217 | 14582 | 239 | 14848 | 119 | 15150 | 103 | 15410 | 194 | 15613 | 158 | 15852 | 114 |
| 14427 | 209 | 14602 | 162, 238 | 14850 | 119 | 15152 | 100 | 15411 | 220 | 15614 | 158 | 15853 | 114 |
| 14432 | 215 | 14611 | 165 | 14859 | 105 | 15154 | 100 | 15412 | 194 | 15615 | 158 | 15854 | 114 |
| 14433 | 215 | 14612 | 165 | 14860 | 105 | 15156 | 100 | 15413 | 194 | 15616 | 158 | 15877 | 156 |
| 14434 | 215 | 14613 | 239 | 14861 | 105 | 15160 | 26 | 15421 | 120 | 15617 | 158 | 15887 | 162 |
| 14435 | 216 | 14614 | 165 | 14862 | 105 | 15161 | 26 | 15424 | 120 | 15618 | 158 | 15893 | 162 |
| 14436 | 216 | 14615 | 116 | 14863 | 129 | 15164 | 155 | 15455 | 12 | 15619 | 158 | 15898 | 156 |
| 14439 | 215 | 14616 | 165 | 14864 | 105 | 15166 | 155 | 15456 | 12 | 15620 | 158 | 15899 | 156 |
| 14443 | 114 | 14617 | 165 | 14870 | 14 | 15168 | 155 | 15457 | 12 | 15621 | 158 | 15901 | 178 |
| 14444 | 114 | 14618 | 116 | 14872 | 14 | 15169 | 155 | 15458 | 12 | 15622 | 158 | 15918 | 178 |
| 14445 | 114 | 14619 | 165 | 14874 | 14 | 15171 | 155 | 15459 | 12 | 15623 | 158 | 15948 | 178 |
| 14446 | 216 | 14620 | 165 | 14901 | 120 | 15173 | 155 | 15460 | 227 | 15624 | 158 | 15962 | 203 |
| 14447 | 114 | 14621 | 116 | 14911 | 105 | 15175 | 155 | 15461 | 227 | 15625 | 158 | 15963 | 203 |
| 14448 | 114 | 14624 | 116 | 14912 | 105 | 15185 | 155 | 15462 | 12 | 15626 | 158 | 15968 | 229 |
| 14449 | 114 | 14625 | 180 | 14926 | 105 | 15187 | 155 | 15463 | 12 | 15627 | 158 | 15974 | 156 |
| 14450 | 114 | 14626 | 180 | 14928 | 13 | 15188 | 132 | 15465 | 12 | 15628 | 158 | 16000 | 134 |
| 14451 | 114 | 14627 | 116 | 14929 | 13 | 15189 | 155 | 15466 | 12 | 15629 | 158 | 16005 | 149 |
| 14452 | 114 | 14628 | 180 | 14930 | 220 | 15191 | 155 | 15467 | 12 | 15630 | 158 | 16012 | 134 |
| 14454 | 216 | 14629 | 180 | 14943 | 220 | 15192 | 132 | 15468 | 12 | 15650 | 158 | 16018 | 153 |
| 14459 | 114 | 14630 | 116 | 14944 | 118 | 15193 | 155 | 15469 | 168 | 15651 | 158 | 16020 | 192 |
| 14460 | 114 | 14633 | 116 | 14946 | 118 | 15196 | 103 | 15480 | 10, 159 | 15721 | 165 | 16021 | 192 |
| 14461 | 114 | 14636 | 116 | 14947 | 118 | 15200 | 169 | 15481 | 10, 159 | 15734 | 168 | 16022 | 192 |
| 14462 | 80 | 14638 | 220 | 14949 | 118 | 15202 | 169 | 15484 | 10, 159 | 15742 | 158 | 16026 | 109 |
| 14480 | 185 | 14639 | 116 | 14954 | 120 | 15203 | 155 | 15497 | 151 | 15743 | 158 | 16027 | 109 |
| 14481 | 185 | 14651 | 147 | 14957 | 118 | 15205 | 155 | 15498 | 151 | 15744 | 158 | 16028 | 109 |
| 14482 | 185 | 14652 | 216 | 14961 | 107 | 15207 | 155 | 15499 | 151 | 15745 | 158 | 16035 | 138 |
| 14483 | 185 | 14654 | 171, 172 | 14963 | 107 | 15209 | 155 | 15500 | 151 | 15746 | 158 | 16036 | 138 |
| 14484 | 185 | 14715 | 132 | 14965 | 87 | 15246 | 210 | 15501 | 151 | 15747 | 158 | 16037 | 138 |
| 14485 | 185 | 14717 | 220 | 14969 | 87 | 15248 | 210 | 15502 | 151 | 15748 | 158 | 16038 | 138 |
| 14486 | 185 | 14718 | 220 | 14971 | 87 | 15264 | 213 | 15503 | 151 | 15749 | 158 | 16039 | 138 |
| 14487 | 185 | 14719 | 233 | 14973 | 87 | 15265 | 211 | 15504 | 151 | 15775 | 156 | 16040 | 138 |
| 14488 | 185 | 14720 | 233 | 14975 | 87 | 15266 | 211 | 15505 | 151 | 15777 | 156 | 16050 | 138 |

Índice de referencia código contra página

| Código | Página | Código | Página | Código | Página | Código | Página | Código | Página | Código | Página | Código | Página |
|--------|--------|--------|--------|--------|--------|--------|---------|--------|--------|--------|---------|--------|--------|
| 16051 | 138 | 16826 | 232 | 17069 | 194 | 17314 | 20 | 17480 | 130 | 17745 | 236 | 18101 | 126 |
| 16052 | 138 | 16827 | 232 | 17070 | 194 | 17315 | 16 | 17512 | 82 | 17751 | 119 | 18118 | 220 |
| 16053 | 224 | 16828 | 232 | 17071 | 194 | 17329 | 15 | 17530 | 110 | 17752 | 119 | 18119 | 220 |
| 16129 | 126 | 16829 | 232 | 17072 | 194 | 17330 | 15 | 17532 | 110 | 17755 | 119 | 18120 | 220 |
| 16142 | 166 | 16830 | 233 | 17079 | 181 | 17331 | 15 | 17537 | 188 | 17756 | 119 | 18122 | 220 |
| 16188 | 53 | 16831 | 233 | 17080 | 74 | 17334 | 15 | 17538 | 188 | 17757 | 119 | 18123 | 220 |
| 16348 | 99 | 16832 | 233 | 17081 | 74 | 17336 | 15 | 17543 | 9 | 17758 | 119 | 18124 | 127 |
| 16349 | 99 | 16833 | 233 | 17085 | 74 | 17337 | 15 | 17544 | 9 | 17759 | 116 | 18125 | 127 |
| 16358 | 99 | 16834 | 233 | 17086 | 74 | 17338 | 15 | 17550 | 23 | 17780 | 198 | 18126 | 127 |
| 16381 | 99 | 16835 | 233 | 17088 | 27 | 17340 | 20 | 17558 | 23 | 17786 | 198 | 18127 | 127 |
| 16382 | 99 | 16836 | 233 | 17090 | 142 | 17350 | 16 | 17559 | 230 | 17788 | 201 | 18128 | 127 |
| 16405 | 99 | 16840 | 232 | 17110 | 11 | 17351 | 16 | 17560 | 230 | 17794 | 201 | 18129 | 127 |
| 16407 | 99 | 16841 | 232 | 17111 | 14 | 17352 | 16 | 17561 | 230 | 17796 | 199 | 18130 | 127 |
| 16411 | 99 | 16842 | 232 | 17112 | 177 | 17353 | 21 | 17562 | 230 | 17798 | 197 | 18131 | 127 |
| 16412 | 99 | 16843 | 232 | 17116 | 30 | 17354 | 16 | 17566 | 230 | 17799 | 197 | 18132 | 128 |
| 16477 | 172 | 16850 | 105 | 17117 | 30 | 17355 | 20 | 17567 | 230 | 17809 | 143 | 18133 | 127 |
| 16478 | 172 | 16853 | 33 | 17118 | 30 | 17356 | 21 | 17568 | 230 | 17813 | 199 | 18134 | 128 |
| 16506 | 79 | 16856 | 33 | 17124 | 221 | 17357 | 21 | 17608 | 177 | 17880 | 204 | 18135 | 128 |
| 16507 | 79 | 16857 | 33 | 17125 | 221 | 17358 | 21 | 17609 | 177 | 17882 | 204 | 18136 | 128 |
| 16508 | 79 | 16865 | 164 | 17126 | 221 | 17360 | 22 | 17610 | 177 | 17888 | 204 | 18137 | 128 |
| 16509 | 79 | 16866 | 105 | 17127 | 221 | 17361 | 20 | 17624 | 13 | 17890 | 183 | 18138 | 128 |
| 16511 | 79 | 16867 | 105 | 17128 | 221 | 17362 | 20 | 17625 | 13 | 17936 | 193 | 18139 | 128 |
| 16512 | 79 | 16870 | 164 | 17129 | 221 | 17363 | 20 | 17630 | 177 | 17937 | 193 | 18140 | 128 |
| 16513 | 79 | 16872 | 164 | 17130 | 221 | 17364 | 20 | 17631 | 177 | 17946 | 193 | 18143 | 221 |
| 16514 | 79 | 16887 | 122 | 17131 | 221 | 17365 | 20 | 17643 | 177 | 17960 | 205 | 18144 | 221 |
| 16515 | 79 | 16889 | 121 | 17132 | 221 | 17366 | 20 | 17644 | 177 | 17961 | 205 | 18165 | 219 |
| 16516 | 79 | 16902 | 163 | 17133 | 221 | 17367 | 20 | 17645 | 177 | 17962 | 205 | 18166 | 219 |
| 16536 | 79 | 16903 | 163 | 17134 | 221 | 17368 | 20 | 17648 | 177 | 17963 | 104 | 18167 | 219 |
| 16538 | 79 | 16904 | 163 | 17135 | 221 | 17369 | 20 | 17649 | 177 | 17964 | 104 | 18168 | 219 |
| 16540 | 79 | 16905 | 163 | 17136 | 221 | 17370 | 20 | 17650 | 177 | 17965 | 104 | 18169 | 219 |
| 16542 | 79 | 16906 | 163 | 17137 | 221 | 17371 | 20 | 17655 | 202 | 17966 | 104 | 18170 | 219 |
| 16546 | 79 | 16924 | 177 | 17138 | 221 | 17376 | 21 | 17656 | 202 | 17967 | 104 | 18171 | 135 |
| 16559 | 172 | 16925 | 177 | 17139 | 221 | 17380 | 233 | 17657 | 202 | 17968 | 104 | 18172 | 135 |
| 16560 | 172 | 16926 | 177 | 17154 | 152 | 17382 | 77, 233 | 17658 | 202 | 17969 | 104 | 18174 | 219 |
| 16700 | 163 | 16930 | 163 | 17160 | 152 | 17385 | 233 | 17659 | 202 | 17970 | 104 | 18175 | 219 |
| 16705 | 126 | 16931 | 163 | 17164 | 153 | 17386 | 233 | 17660 | 202 | 17971 | 104 | 18178 | 135 |
| 16709 | 173 | 16932 | 163 | 17165 | 152 | 17413 | 19 | 17661 | 202 | 17973 | 205 | 18179 | 135 |
| 16711 | 14 | 16950 | 82 | 17175 | 152 | 17414 | 19 | 17662 | 202 | 17974 | 205 | 18190 | 219 |
| 16712 | 14 | 16953 | 83 | 17193 | 153 | 17415 | 19 | 17663 | 202 | 17977 | 104 | 18193 | 96 |
| 16713 | 173 | 16956 | 83 | 17194 | 153 | 17416 | 19 | 17664 | 202 | 17981 | 104 | 18200 | 22 |
| 16739 | 176 | 16962 | 83 | 17243 | 177 | 17417 | 19 | 17666 | 202 | 17982 | 104 | 18215 | 22 |
| 16740 | 108 | 16965 | 83 | 17248 | 177 | 17418 | 19 | 17667 | 202 | 18024 | 10, 159 | 18216 | 22 |
| 16741 | 108 | 16968 | 81 | 17249 | 177 | 17419 | 18 | 17668 | 202 | 18067 | 193 | 18220 | 96 |
| 16742 | 108 | 16969 | 82 | 17252 | 153 | 17420 | 18 | 17679 | 139 | 18068 | 193 | 18229 | 178 |
| 16743 | 108 | 16971 | 81 | 17256 | 148 | 17421 | 18 | 17685 | 106 | 18069 | 193 | 18238 | 71 |
| 16744 | 108 | 16974 | 81 | 17273 | 157 | 17422 | 18 | 17686 | 139 | 18075 | 73 | 18242 | 121 |
| 16748 | 109 | 16976 | 81 | 17274 | 157 | 17423 | 18 | 17687 | 139 | 18084 | 220 | 18243 | 178 |
| 16752 | 163 | 16977 | 81 | 17275 | 157 | 17424 | 18 | 17688 | 139 | 18085 | 220 | 18244 | 178 |
| 16753 | 163 | 16979 | 82 | 17276 | 157 | 17425 | 19 | 17690 | 202 | 18086 | 220 | 18260 | 124 |
| 16757 | 109 | 16981 | 82 | 17300 | 16 | 17426 | 19 | 17700 | 203 | 18087 | 220 | 18261 | 124 |
| 16758 | 109 | 17002 | 80 | 17301 | 16 | 17427 | 19 | 17701 | 203 | 18088 | 220 | 18262 | 124 |
| 16759 | 109 | 17023 | 82 | 17302 | 16 | 17429 | 18 | 17702 | 203 | 18089 | 220 | 18263 | 124 |
| 16763 | 109 | 17030 | 180 | 17303 | 16 | 17431 | 18 | 17704 | 203 | 18090 | 220 | 18264 | 124 |
| 16764 | 109 | 17032 | 180 | 17304 | 16 | 17432 | 18 | 17705 | 203 | 18091 | 220 | 18265 | 124 |
| 16765 | 109 | 17034 | 180 | 17305 | 16 | 17433 | 18 | 17706 | 139 | 18092 | 220 | 18266 | 124 |
| 16769 | 175 | 17036 | 180 | 17306 | 16 | 17434 | 18 | 17707 | 139 | 18093 | 220 | 18267 | 124 |
| 16780 | 77 | 17037 | 153 | 17307 | 16 | 17436 | 18 | 17708 | 139 | 18094 | 220 | 18268 | 124 |
| 16781 | 77 | 17038 | 180 | 17308 | 16 | 17437 | 18 | 17709 | 134 | 18095 | 220 | 18269 | 124 |
| 16783 | 76 | 17040 | 180 | 17309 | 16 | 17438 | 18 | 17735 | 203 | 18096 | 220 | 18270 | 123 |
| 16798 | 149 | 17045 | 79 | 17310 | 16 | 17446 | 19 | 17736 | 203 | 18097 | 220 | 18271 | 123 |
| 16823 | 232 | 17054 | 180 | 17311 | 16 | 17472 | 183 | 17737 | 203 | 18098 | 220 | 18272 | 123 |
| 16824 | 232 | 17067 | 194 | 17312 | 16 | 17473 | 183 | 17738 | 203 | 18099 | 220 | 18273 | 123 |
| 16825 | 232 | 17068 | 194 | 17313 | 16 | 17479 | 130 | 17739 | 203 | 18100 | 126 | 18274 | 123 |

Índice de referencia código contra página

| Código | Página | Código | Página | Código | Página | Código | Página | Código | Página | Código | Página | Código | Página |
|--------|--------|--------|--------|--------|--------|--------|--------|--------|---------|--------|--------|--------|---------|
| 18275 | 123 | 18495 | 235 | 19027 | 71 | 19757 | 209 | 20212 | 95 | 21052 | 25 | 21606 | 239 |
| 18276 | 123 | 18496 | 235 | 19028 | 71 | 19780 | 47 | 20213 | 94 | 21150 | 89 | 21607 | 239 |
| 18277 | 123 | 18500 | 234 | 19075 | 74 | 19781 | 47 | 20214 | 94 | 21152 | 89 | 21608 | 239 |
| 18278 | 123 | 18501 | 234 | 19077 | 72 | 19784 | 56 | 20218 | 95 | 21160 | 89 | 21624 | 239 |
| 18279 | 123 | 18502 | 234 | 19078 | 72 | 19786 | 136 | 20219 | 95 | 21161 | 89 | 21625 | 239 |
| 18281 | 121 | 18503 | 234 | 19079 | 72 | 19788 | 136 | 20220 | 95 | 21162 | 146 | 21650 | 116 |
| 18282 | 123 | 18520 | 234 | 19080 | 73 | 19790 | 47 | 20240 | 33 | 21174 | 147 | 21653 | 116 |
| 18283 | 123 | 18522 | 234 | 19081 | 73 | 19800 | 117 | 20322 | 114 | 21176 | 86 | 21656 | 116 |
| 18284 | 123 | 18523 | 234 | 19082 | 73 | 19847 | 149 | 20323 | 114 | 21189 | 85 | 21659 | 116 |
| 18295 | 167 | 18531 | 234 | 19083 | 73 | 19854 | 47 | 20401 | 208 | 21191 | 147 | 21662 | 116 |
| 18298 | 222 | 18534 | 234 | 19084 | 73 | 19857 | 138 | 20402 | 208 | 21252 | 27 | 21665 | 116 |
| 18299 | 222 | 18535 | 234 | 19085 | 73 | 19858 | 138 | 20521 | 64 | 21253 | 27 | 21668 | 116 |
| 18300 | 222 | 18536 | 193 | 19087 | 71 | 19859 | 138 | 20522 | 64 | 21254 | 27 | 21680 | 69 |
| 18301 | 222 | 18537 | 193 | 19088 | 71 | 19860 | 137 | 20525 | 65 | 21255 | 27 | 21690 | 129 |
| 18302 | 222 | 18538 | 193 | 19089 | 71 | 19861 | 137 | 20527 | 65 | 21372 | 96 | 21692 | 129 |
| 18303 | 222 | 18539 | 80 | 19094 | 72 | 19862 | 137 | 20528 | 65 | 21378 | 93 | 21694 | 71 |
| 18304 | 222 | 18540 | 193 | 19096 | 178 | 19863 | 137 | 20529 | 65 | 21379 | 95 | 21695 | 129 |
| 18305 | 222 | 18543 | 132 | 19098 | 178 | 19864 | 137 | 20530 | 65 | 21381 | 97 | 21709 | 136 |
| 18306 | 222 | 18545 | 132 | 19099 | 178 | 19865 | 137 | 20531 | 47 | 21382 | 97 | 21800 | 10, 159 |
| 18307 | 222 | 18546 | 92 | 19100 | 178 | 19866 | 137 | 20532 | 47 | 21383 | 97 | 21801 | 10, 159 |
| 18308 | 222 | 18547 | 92 | 19211 | 187 | 19867 | 137 | 20533 | 47 | 21395 | 161 | 21802 | 10, 159 |
| 18309 | 222 | 18548 | 92 | 19213 | 185 | 19868 | 137 | 20548 | 178 | 21420 | 95 | 21814 | 151 |
| 18310 | 223 | 18549 | 92 | 19216 | 185 | 19869 | 137 | 20568 | 152 | 21431 | 136 | 21815 | 151 |
| 18311 | 222 | 18550 | 235 | 19232 | 70 | 19870 | 137 | 20602 | 47 | 21455 | 56 | 21816 | 151 |
| 18312 | 222 | 18551 | 235 | 19235 | 70 | 19871 | 137 | 20603 | 47 | 21456 | 94 | 21817 | 151 |
| 18313 | 223 | 18552 | 235 | 19236 | 70 | 19875 | 138 | 20604 | 47 | 21457 | 94 | 21822 | 151 |
| 18317 | 223 | 18564 | 235 | 19237 | 70 | 19882 | 47 | 20605 | 25 | 21458 | 94 | 21823 | 151 |
| 18318 | 222 | 18565 | 230 | 19238 | 71 | 19883 | 79 | 20606 | 25 | 21459 | 94 | 21824 | 151 |
| 18322 | 222 | 18566 | 230 | 19239 | 71 | 19884 | 79 | 20607 | 25 | 21460 | 94 | 21825 | 151 |
| 18323 | 222 | 18567 | 230 | 19260 | 171 | 19896 | 45 | 20608 | 25 | 21461 | 94 | 21830 | 210 |
| 18324 | 222 | 18568 | 230 | 19271 | 228 | 19916 | 193 | 20609 | 25 | 21462 | 94 | 21850 | 161 |
| 18342 | 22 | 18569 | 230 | 19272 | 228 | 19917 | 193 | 20610 | 25 | 21463 | 94 | 21851 | 161 |
| 18343 | 22 | 18570 | 230 | 19281 | 231 | 19918 | 193 | 20611 | 25 | 21464 | 94 | 21854 | 161 |
| 18344 | 9 | 18574 | 237 | 19282 | 231 | 19939 | 45 | 20613 | 204 | 21465 | 94 | 21855 | 161 |
| 18345 | 9 | 18575 | 237 | 19283 | 231 | 19943 | 103 | 20620 | 55 | 21466 | 94 | 21856 | 161 |
| 18346 | 9 | 18576 | 237 | 19285 | 231 | 19952 | 208 | 20627 | 54 | 21467 | 94 | 21857 | 161 |
| 18376 | 133 | 18578 | 237 | 19286 | 231 | 19954 | 64 | 20631 | 206 | 21468 | 94 | 21900 | 159 |
| 18377 | 133 | 18579 | 237 | 19287 | 231 | 19963 | 44 | 20633 | 56 | 21469 | 94 | 21901 | 159 |
| 18381 | 133 | 18592 | 236 | 19325 | 67 | 19985 | 44 | 20636 | 56 | 21470 | 94 | 21902 | 159 |
| 18389 | 133 | 18593 | 236 | 19326 | 67 | 19986 | 44 | 20637 | 56 | 21471 | 94 | 21903 | 159 |
| 18390 | 133 | 18594 | 236 | 19327 | 67 | 19987 | 44 | 20639 | 56 | 21472 | 94 | 21904 | 159 |
| 18397 | 133 | 18595 | 236 | 19328 | 67 | 19988 | 44 | 20654 | 187 | 21473 | 94 | 21905 | 159 |
| 18398 | 133 | 18622 | 183 | 19337 | 229 | 19991 | 120 | 20662 | 74 | 21474 | 94 | 21906 | 159 |
| 18399 | 133 | 18631 | 183 | 19338 | 229 | 19992 | 120 | 20663 | 74 | 21475 | 94 | 21907 | 159 |
| 18401 | 134 | 18647 | 183 | 19372 | 121 | 19993 | 120 | 20664 | 74 | 21476 | 94 | 21908 | 159 |
| 18406 | 134 | 18650 | 204 | 19389 | 122 | 19994 | 120 | 20668 | 65, 184 | 21477 | 94 | 21909 | 159 |
| 18409 | 134 | 18651 | 101 | 19390 | 122 | 19995 | 120 | 20669 | 65, 184 | 21515 | 114 | 21910 | 159 |
| 18410 | 134 | 18652 | 204 | 19510 | 191 | 19999 | 9, 67 | 20670 | 65, 184 | 21516 | 114 | 21911 | 159 |
| 18419 | 176 | 18800 | 148 | 19511 | 191 | 20000 | 24 | 20671 | 65, 184 | 21517 | 114 | 21912 | 159 |
| 18453 | 132 | 18813 | 148 | 19588 | 63 | 20002 | 24 | 20672 | 65, 184 | 21524 | 185 | 21913 | 159 |
| 18456 | 132 | 18814 | 148 | 19599 | 199 | 20004 | 66 | 20679 | 45 | 21525 | 185 | 21991 | 159 |
| 18457 | 132 | 19000 | 191 | 19605 | 79 | 20005 | 66 | 20680 | 103 | 21526 | 185 | 21995 | 159 |
| 18460 | 132 | 19013 | 74 | 19633 | 44 | 20010 | 24 | 20703 | 34 | 21527 | 185 | 22010 | 151 |
| 18462 | 132 | 19014 | 74 | 19647 | 136 | 20017 | 24 | 20704 | 41 | 21528 | 185 | 22011 | 151 |
| 18463 | 132 | 19015 | 74 | 19656 | 47 | 20055 | 130 | 20960 | 75 | 21529 | 185 | 22012 | 151 |
| 18464 | 132 | 19016 | 74 | 19658 | 55 | 20060 | 130 | 20963 | 75 | 21530 | 185 | 22013 | 151 |
| 18469 | 132 | 19017 | 74 | 19678 | 136 | 20065 | 130 | 20996 | 77 | 21531 | 185 | 22014 | 151 |
| 18475 | 130 | 19021 | 71 | 19679 | 155 | 20069 | 130 | 20999 | 77 | 21532 | 185 | 22015 | 151 |
| 18476 | 130 | 19022 | 72 | 19680 | 155 | 20123 | 9 | 21025 | 217 | 21538 | 208 | 22017 | 159 |
| 18477 | 130 | 19023 | 72 | 19681 | 155 | 20181 | 178 | 21026 | 217 | 21541 | 218 | 22070 | 118 |
| 18482 | 130 | 19024 | 73 | 19710 | 163 | 20182 | 178 | 21049 | 25 | 21576 | 228 | 22090 | 12 |
| 18491 | 235 | 19025 | 73 | 19752 | 209 | 20210 | 95 | 21050 | 25 | 21603 | 239 | 22101 | 145 |
| 18494 | 235 | 19026 | 71 | 19753 | 209 | 20211 | 95 | 21051 | 25 | 21605 | 239 | 22146 | 131 |

Índice de referencia código contra página

| Código | Página | Código | Página | Código | Página | Código | Página | Código | Página | Código | Página | Código | Página |
|--------|--------|--------|--------|--------|---------|--------|--------|--------|----------|--------|--------|--------|--------|
| 22291 | 163 | 22851 | 205 | 23525 | 52 | 26043 | 236 | 27118 | 176 | 40031 | 188 | 43251 | 28 |
| 22344 | 101 | 22852 | 205 | 23540 | 50 | 26044 | 236 | 27125 | 169 | 40032 | 188 | 43252 | 28 |
| 22345 | 101 | 22880 | 103 | 23549 | 221 | 26050 | 234 | 27142 | 141 | 40033 | 188 | 43253 | 28 |
| 22346 | 101 | 22881 | 103 | 23550 | 221 | 26051 | 234 | 27147 | 141 | 40034 | 188 | 43254 | 28 |
| 22347 | 101 | 22882 | 103 | 23610 | 59 | 26052 | 234 | 27148 | 141 | 40035 | 188 | 43255 | 28 |
| 22348 | 101 | 22930 | 219 | 23611 | 59 | 26053 | 151 | 27149 | 141 | 40036 | 188 | 43256 | 28 |
| 22349 | 101 | 22931 | 219 | 23612 | 59 | 26054 | 151 | 27150 | 141 | 40037 | 188 | 43257 | 28 |
| 22350 | 99 | 22932 | 219 | 23685 | 28 | 26063 | 31 | 27151 | 141 | 40038 | 188 | 43258 | 28 |
| 22351 | 99 | 22934 | 219 | 23686 | 28 | 26065 | 129 | 27154 | 17 | 40039 | 188 | 43259 | 28 |
| 22352 | 99 | 22966 | 22 | 23687 | 28 | 26086 | 113 | 27155 | 17 | 40040 | 188 | 43260 | 28 |
| 22353 | 99 | 22972 | 147 | 23688 | 28 | 26087 | 113 | 27156 | 17 | 40041 | 188 | 43261 | 28 |
| 22354 | 99 | 22974 | 96 | 23689 | 28 | 26088 | 113 | 27157 | 17 | 41004 | 183 | 43262 | 28 |
| 22355 | 99 | 22976 | 96 | 23709 | 237 | 26089 | 113 | 27158 | 17 | 41007 | 183 | 43263 | 28 |
| 22360 | 167 | 22980 | 145 | 23710 | 237 | 26095 | 199 | 27159 | 17 | 43003 | 49 | 43270 | 61 |
| 22396 | 81 | 22981 | 145 | 23712 | 237 | 26101 | 149 | 27160 | 17 | 43156 | 29 | 43271 | 61 |
| 22400 | 82 | 22984 | 146 | 23969 | 146 | 26102 | 149 | 27161 | 17 | 43157 | 29 | 43272 | 61 |
| 22403 | 81 | 23042 | 9 | 23971 | 146 | 26119 | 169 | 27168 | 144 | 43158 | 29 | 43273 | 61 |
| 22405 | 81 | 23060 | 133 | 23972 | 146 | 26126 | 174 | 27169 | 145 | 43159 | 29 | 43274 | 61 |
| 22409 | 82 | 23079 | 80 | 23974 | 146 | 26134 | 166 | 27188 | 67 | 43160 | 29 | 43275 | 61 |
| 22450 | 180 | 23080 | 80 | 23980 | 147 | 27010 | 64 | 27190 | 57 | 43161 | 29 | 43276 | 61 |
| 22454 | 180 | 23081 | 80 | 24022 | 172 | 27011 | 64 | 27191 | 57 | 43185 | 29 | 43300 | 48 |
| 22456 | 180 | 23082 | 80 | 24098 | 55 | 27013 | 126 | 28022 | 239 | 43186 | 29 | 43301 | 48 |
| 22458 | 180 | 23103 | 132 | 24106 | 178 | 27016 | 102 | 28025 | 32 | 43187 | 29 | 43302 | 48 |
| 22460 | 180 | 23104 | 132 | 24118 | 109 | 27017 | 102 | 28029 | 31 | 43188 | 29 | 43312 | 49 |
| 22461 | 194 | 23105 | 132 | 24120 | 109 | 27018 | 102 | 28076 | 94 | 43189 | 29 | 43313 | 49 |
| 22462 | 194 | 23110 | 193 | 24122 | 109 | 27020 | 73 | 28077 | 94 | 43190 | 29 | 43314 | 49 |
| 22463 | 194 | 23111 | 193 | 24127 | 53 | 27021 | 73 | 28078 | 94 | 43191 | 29 | 43315 | 49 |
| 22464 | 194 | 23145 | 131 | 24200 | 114 | 27022 | 73 | 28111 | 172 | 43192 | 29 | 43316 | 49 |
| 22514 | 50 | 23146 | 131 | 24220 | 145 | 27023 | 73 | 28145 | 226 | 43193 | 29 | 43317 | 49 |
| 22515 | 50 | 23156 | 235 | 24223 | 144 | 27025 | 73 | 28146 | 229 | 43194 | 29 | 43323 | 49 |
| 22516 | 50 | 23158 | 235 | 24232 | 23, 228 | 27027 | 73 | 28152 | 57 | 43195 | 29 | 43324 | 49 |
| 22517 | 50 | 23160 | 235 | 24233 | 23, 228 | 27028 | 73 | 28155 | 125 | 43196 | 29 | 43325 | 49 |
| 22518 | 50 | 23162 | 235 | 24234 | 23, 228 | 27029 | 73 | 28161 | 17 | 43197 | 29 | 43346 | 52 |
| 22526 | 49 | 23168 | 235 | 24235 | 23, 228 | 27030 | 73 | 28162 | 17 | 43198 | 29 | 43347 | 52 |
| 22528 | 49 | 23178 | 235 | 24349 | 23, 228 | 27031 | 102 | 28163 | 17 | 43199 | 29 | 43348 | 52 |
| 22561 | 100 | 23185 | 235 | 24490 | 155 | 27032 | 102 | 28210 | 176 | 43200 | 29 | 43350 | 52 |
| 22650 | 55 | 23186 | 235 | 24491 | 155 | 27033 | 102 | 28242 | 112, 227 | 43201 | 29 | 43351 | 52 |
| 22653 | 55 | 23187 | 235 | 24492 | 155 | 27035 | 172 | 28243 | 112, 227 | 43202 | 29 | 43353 | 50 |
| 22658 | 163 | 23240 | 235 | 24588 | 140 | 27036 | 172 | 28244 | 112, 227 | 43203 | 29 | 43355 | 50 |
| 22659 | 163 | 23260 | 212 | 24740 | 185 | 27037 | 172 | 28301 | 228 | 43204 | 29 | 43356 | 50 |
| 22660 | 163 | 23261 | 212 | 25006 | 55 | 27038 | 172 | 28574 | 237 | 43205 | 29 | 43357 | 50 |
| 22670 | 17 | 23262 | 210 | 25008 | 55 | 27050 | 149 | 28800 | 28 | 43225 | 28 | 43358 | 50 |
| 22671 | 17 | 23263 | 212 | 25036 | 206 | 27055 | 223 | 28889 | 10, 159 | 43226 | 28 | 43427 | 48 |
| 22672 | 17 | 23390 | 209 | 25037 | 206 | 27056 | 223 | 29030 | 131 | 43227 | 28 | 43428 | 48 |
| 22673 | 17 | 23391 | 209 | 25038 | 206 | 27057 | 223 | 29100 | 221 | 43228 | 28 | 43429 | 48 |
| 22674 | 17 | 23392 | 209 | 25039 | 206 | 27059 | 223 | 29955 | 100 | 43229 | 28 | 43430 | 48 |
| 22675 | 17 | 23393 | 209 | 25052 | 46 | 27060 | 124 | 29956 | 100 | 43230 | 28 | 43440 | 48 |
| 22676 | 17 | 23394 | 209 | 25054 | 204 | 27061 | 124 | 29957 | 100 | 43231 | 28 | 43441 | 48 |
| 22677 | 17 | 23395 | 209 | 25074 | 194 | 27062 | 124 | 29959 | 225 | 43232 | 28 | 43442 | 48 |
| 22678 | 17 | 23396 | 209 | 25075 | 103 | 27063 | 124 | 29960 | 225 | 43233 | 28 | 43450 | 59 |
| 22694 | 56 | 23397 | 12 | 25106 | 28 | 27064 | 124 | 29973 | 26 | 43234 | 28 | 43451 | 59 |
| 22697 | 204 | 23505 | 61 | 25107 | 28 | 27065 | 124 | 29978 | 226 | 43235 | 28 | 43452 | 59 |
| 22700 | 19 | 23506 | 61 | 25108 | 28 | 27066 | 124 | 29980 | 229 | 43236 | 28 | 43453 | 59 |
| 22701 | 19 | 23512 | 50 | 25109 | 28 | 27067 | 124 | 40021 | 188 | 43237 | 28 | 43454 | 59 |
| 22702 | 19 | 23513 | 48 | 26003 | 162 | 27069 | 49 | 40022 | 188 | 43238 | 28 | 43455 | 59 |
| 22706 | 19 | 23514 | 48 | 26005 | 226 | 27070 | 49 | 40023 | 188 | 43239 | 28 | 43456 | 59 |
| 22710 | 21 | 23515 | 48 | 26007 | 206 | 27071 | 49 | 40024 | 188 | 43244 | 28 | 43457 | 59 |
| 22765 | 130 | 23516 | 48 | 26008 | 206 | 27072 | 49 | 40025 | 188 | 43245 | 28 | 43458 | 59 |
| 22800 | 23 | 23517 | 48 | 26019 | 150 | 27083 | 150 | 40026 | 188 | 43246 | 28 | 43462 | 59 |
| 22801 | 23 | 23518 | 49 | 26037 | 221 | 27088 | 50 | 40027 | 188 | 43247 | 28 | 43463 | 59 |
| 22807 | 9 | 23519 | 49 | 26038 | 221 | 27089 | 218 | 40028 | 188 | 43248 | 28 | 43464 | 59 |
| 22808 | 9 | 23522 | 49 | 26039 | 236 | 27100 | 26 | 40029 | 188 | 43249 | 28 | 43468 | 59 |
| 22850 | 205 | 23524 | 50 | 26042 | 236 | 27110 | 33 | 40030 | 188 | 43250 | 28 | 43469 | 59 |

Índice de referencia código contra página

| Código | Página | Código | Página | Código | Página | Código | Página | Código | Página | Código | Página | Código | Página |
|--------|---------|--------|--------|--------|--------|--------|--------|--------|---------------|--------|---------|--------|---------|
| 43470 | 59 | 47912 | 59 | 62100 | 245 | 69988 | 241 | 100257 | 181 | 100853 | 110 | 101010 | 85 |
| 43471 | 59 | 47913 | 59 | 62121 | 245 | 69993 | 242 | 100258 | 181, 181, 181 | 100854 | 110 | 101011 | 85 |
| 43472 | 59 | 47914 | 59 | 62125 | 245 | 69994 | 242 | 100276 | 214 | 100855 | 110 | 101012 | 85 |
| 43473 | 59 | 49620 | 51 | 62126 | 245 | 69995 | 242 | 100286 | 229 | 100856 | 110 | 101013 | 85 |
| 43482 | 60 | 49621 | 51 | 62129 | 245 | 69996 | 242 | 100293 | 208 | 100857 | 110 | 101014 | 85 |
| 43483 | 60 | 49622 | 51 | 65002 | 162 | 69997 | 242 | 100333 | 205 | 100858 | 110 | 101015 | 85 |
| 43499 | 60 | 49623 | 51 | 65005 | 162 | 69998 | 242 | 100360 | 179 | 100862 | 31, 137 | 101030 | 56 |
| 43500 | 60 | 50004 | 34 | 65008 | 242 | 100048 | 151 | 100361 | 179 | 100864 | 31, 137 | 101040 | 31, 137 |
| 43501 | 60 | 50020 | 34 | 65009 | 242 | 100049 | 151 | 100362 | 179 | 100865 | 31, 137 | 101041 | 31, 137 |
| 43535 | 61 | 50021 | 34 | 65012 | 244 | 100078 | 83 | 100372 | 171 | 100866 | 31, 137 | 101080 | 70 |
| 43557 | 61 | 50102 | 54 | 65013 | 246 | 100079 | 83 | 100374 | 240 | 100867 | 31, 137 | 101090 | 190 |
| 43559 | 61 | 50146 | 246 | 65015 | 162 | 100080 | 188 | 100416 | 54 | 100872 | 41 | 101091 | 190 |
| 43561 | 61 | 50149 | 246 | 65030 | 245 | 100081 | 188 | 100417 | 54 | 100885 | 76 | 101092 | 190 |
| 43565 | 61 | 50150 | 246 | 65031 | 242 | 100098 | 83 | 100435 | 80, 182 | 100887 | 214 | 101093 | 193 |
| 43567 | 61 | 50152 | 246 | 65032 | 242 | 100099 | 83 | 100493 | 204 | 100889 | 214 | 101094 | 193 |
| 43569 | 61 | 50153 | 246 | 65033 | 242 | 100101 | 83 | 100494 | 120 | 100903 | 106 | 101095 | 193 |
| 43573 | 60 | 50155 | 246 | 65034 | 242 | 100121 | 135 | 100495 | 108 | 100904 | 106 | 101096 | 193 |
| 43574 | 60 | 50156 | 246 | 65035 | 242 | 100122 | 135 | 100504 | 196 | 100905 | 85 | 101097 | 78 |
| 43575 | 60 | 50160 | 54 | 65036 | 242 | 100124 | 157 | 100515 | 78 | 100921 | 85 | 101098 | 78 |
| 43576 | 60 | 50208 | 156 | 65037 | 242 | 100125 | 157 | 100516 | 78 | 100922 | 85 | 101099 | 78 |
| 43665 | 58 | 50352 | 36 | 65038 | 242 | 100126 | 157 | 100517 | 78 | 100923 | 85 | 101101 | 82 |
| 43668 | 58, 176 | 51574 | 246 | 66000 | 242 | 100127 | 157 | 100518 | 78 | 100924 | 85 | 101106 | 37 |
| 43672 | 61 | 51576 | 139 | 66001 | 242 | 100128 | 157 | 100579 | 16 | 100925 | 85 | 101107 | 37 |
| 43673 | 61 | 55159 | 183 | 66002 | 242 | 100129 | 157 | 100649 | 174 | 100926 | 85 | 101108 | 37 |
| 43674 | 61 | 55218 | 43 | 66003 | 242 | 100142 | 203 | 100665 | 176 | 100927 | 85 | 101109 | 37 |
| 43755 | 58 | 55956 | 34 | 66004 | 242 | 100143 | 203 | 100679 | 56 | 100928 | 85 | 101110 | 30 |
| 43791 | 49 | 55957 | 34 | 66005 | 242 | 100144 | 203 | 100729 | 175 | 100929 | 85 | 101118 | 83 |
| 43793 | 49 | 60005 | 241 | 66006 | 242 | 100145 | 206 | 100733 | 205 | 100930 | 85 | 101135 | 32 |
| 43795 | 49 | 60010 | 241 | 66007 | 242 | 100153 | 56 | 100735 | 167 | 100931 | 85 | 101136 | 32 |
| 43797 | 49 | 60015 | 242 | 66009 | 244 | 100154 | 56 | 100755 | 167 | 100941 | 85 | 101137 | 32 |
| 43800 | 58 | 60020 | 242 | 66020 | 244 | 100160 | 157 | 100756 | 167 | 100942 | 85 | 101138 | 32 |
| 43801 | 49 | 60025 | 242 | 66074 | 244 | 100161 | 157 | 100757 | 175 | 100947 | 87 | 101139 | 32 |
| 43802 | 49 | 60040 | 242 | 66076 | 245 | 100162 | 157 | 100760 | 237 | 100953 | 84 | 101140 | 168 |
| 43920 | 51 | 60045 | 242 | 67025 | 246 | 100163 | 157 | 100761 | 237 | 100955 | 56 | 101142 | 37 |
| 43921 | 51 | 60065 | 244 | 68052 | 246 | 100173 | 139 | 100762 | 237 | 100957 | 56 | 101143 | 37 |
| 43922 | 51 | 60070 | 243 | 68053 | 246 | 100186 | 192 | 100770 | 166 | 100958 | 56 | 101144 | 37 |
| 43923 | 51 | 60071 | 243 | 68054 | 246 | 100187 | 192 | 100777 | 9 | 100959 | 31, 137 | 101145 | 37 |
| 43924 | 51 | 60072 | 243 | 68094 | 245 | 100188 | 192 | 100779 | 124 | 100966 | 84 | 101146 | 37 |
| 43925 | 51 | 60073 | 243 | 68095 | 245 | 100192 | 195 | 100786 | 27 | 100967 | 84 | 101147 | 37 |
| 45632 | 29 | 60100 | 243 | 68121 | 241 | 100193 | 195 | 100787 | 27 | 100968 | 84 | 101148 | 37 |
| 45633 | 29 | 60102 | 246 | 68122 | 241 | 100194 | 195 | 100788 | 27 | 100969 | 84 | 101150 | 32 |
| 45634 | 29 | 60179 | 243 | 68123 | 241 | 100195 | 195 | 100795 | 188 | 100970 | 84 | 101151 | 32 |
| 45635 | 29 | 60430 | 241 | 68124 | 241 | 100196 | 195 | 100796 | 188 | 100973 | 84 | 101152 | 32 |
| 45636 | 29 | 60431 | 241 | 68125 | 241 | 100197 | 135 | 100811 | 181 | 100974 | 84 | 101172 | 214 |
| 45637 | 29 | 60435 | 244 | 68126 | 241 | 100198 | 135 | 100813 | 93 | 100975 | 84 | 101173 | 214 |
| 45638 | 29 | 60438 | 244 | 68127 | 241 | 100199 | 236 | 100814 | 93 | 100978 | 84 | 101174 | 214 |
| 45911 | 53 | 60439 | 244 | 69965 | 241 | 100221 | 77 | 100815 | 220 | 100979 | 84 | 101176 | 96 |
| 46291 | 52 | 60480 | 244 | 69966 | 241 | 100222 | 77 | 100816 | 220 | 100980 | 84 | 101186 | 172 |
| 46706 | 28 | 60481 | 244 | 69967 | 241 | 100223 | 77 | 100817 | 131 | 100981 | 84 | 101188 | 37 |
| 46707 | 28 | 60482 | 244 | 69970 | 241 | 100224 | 108 | 100820 | 195 | 100982 | 84 | 101189 | 37 |
| 46708 | 28 | 61018 | 243 | 69971 | 241 | 100225 | 108 | 100821 | 195 | 100984 | 84 | 101190 | 37 |
| 46709 | 28 | 61025 | 244 | 69972 | 241 | 100226 | 108 | 100831 | 92 | 100986 | 84 | 101191 | 37 |
| 46909 | 29 | 61081 | 241 | 69973 | 241 | 100227 | 108 | 100832 | 92 | 100987 | 84 | 101192 | 37 |
| 46910 | 29 | 61082 | 241 | 69974 | 241 | 100228 | 109 | 100833 | 92 | 100988 | 39 | 101193 | 37 |
| 46911 | 29 | 61083 | 241 | 69975 | 241 | 100229 | 109 | 100834 | 92 | 100991 | 84 | 101194 | 37 |
| 46912 | 29 | 61086 | 241 | 69978 | 241 | 100240 | 236 | 100835 | 92 | 100992 | 84 | 101195 | 37 |
| 46913 | 29 | 61087 | 241 | 69979 | 241 | 100241 | 236 | 100836 | 92 | 100993 | 84 | 101196 | 37 |
| 46914 | 29 | 61088 | 241 | 69980 | 241 | 100242 | 236 | 100837 | 92 | 100994 | 84 | 101197 | 37 |
| 46915 | 29 | 61095 | 243 | 69981 | 241 | 100252 | 181 | 100838 | 92 | 100995 | 84 | 101198 | 37 |
| 46918 | 28 | 61097 | 243 | 69982 | 241 | 100253 | 181 | 100839 | 92 | 101006 | 85 | 101199 | 37 |
| 47909 | 59 | 62010 | 244 | 69983 | 241 | 100254 | 181 | 100840 | 92 | 101007 | 85 | 101200 | 37 |
| 47910 | 59 | 62030 | 243 | 69986 | 241 | 100255 | 181 | 100851 | 110 | 101008 | 85 | 101201 | 37 |
| 47911 | 59 | 62080 | 244 | 69987 | 241 | 100256 | 181 | 100852 | 110 | 101009 | 85 | 101202 | 37 |

Índice de referencia código contra página

| Código | Página | Código | Página | Código | Página | Código | Página | Código | Página | Código | Página | Código | Página |
|--------|---------|--------|---------|--------|---------|--------|----------|--------|--------|--------|----------|--------|--------|
| 101203 | 37 | 101431 | 38 | 101692 | 40 | 101869 | 219 | 102120 | 176 | 102383 | 38 | 102720 | 43 |
| 101204 | 37 | 101432 | 38 | 101693 | 40 | 101870 | 219 | 102121 | 176 | 102393 | 15 | 102721 | 43 |
| 101205 | 37 | 101433 | 38 | 101694 | 40 | 101871 | 177 | 102122 | 176 | 102394 | 15 | 102722 | 43 |
| 101206 | 37 | 101434 | 38 | 101695 | 40 | 101879 | 32 | 102130 | 68 | 102403 | 126 | 102723 | 43 |
| 101207 | 37 | 101435 | 38 | 101696 | 40 | 101890 | 32 | 102131 | 68 | 102404 | 12, 148 | 102724 | 42 |
| 101208 | 37 | 101436 | 38 | 101707 | 168 | 101891 | 32 | 102132 | 68 | 102405 | 30 | 102725 | 42 |
| 101209 | 37 | 101437 | 38 | 101708 | 168 | 101895 | 122 | 102203 | 89 | 102406 | 179 | 102726 | 42 |
| 101210 | 37 | 101438 | 38 | 101709 | 168 | 101896 | 122, 205 | 102208 | 139 | 102418 | 12, 148 | 102727 | 42 |
| 101211 | 37 | 101439 | 38 | 101733 | 107 | 101897 | 126 | 102228 | 226 | 102421 | 26 | 102728 | 43 |
| 101214 | 174 | 101440 | 169 | 101739 | 231 | 101898 | 126 | 102229 | 229 | 102427 | 15 | 102733 | 168 |
| 101215 | 174 | 101442 | 169 | 101741 | 231 | 101899 | 126 | 102231 | 205 | 102428 | 15 | 102783 | 124 |
| 101216 | 174 | 101443 | 66, 212 | 101742 | 231 | 101902 | 46 | 102232 | 205 | 102432 | 30 | 102792 | 178 |
| 101217 | 174 | 101444 | 66, 212 | 101744 | 69 | 101903 | 109 | 102237 | 87 | 102434 | 47 | 102810 | 176 |
| 101222 | 174 | 101448 | 66, 212 | 101752 | 168 | 101904 | 109 | 102238 | 87 | 102435 | 47 | 102944 | 235 |
| 101223 | 174 | 101449 | 66, 212 | 101755 | 177 | 101905 | 108 | 102239 | 87 | 102436 | 45 | 102945 | 235 |
| 101224 | 174 | 101450 | 66, 212 | 101764 | 168 | 101906 | 108 | 102240 | 93 | 102437 | 45 | 103039 | 152 |
| 101225 | 174 | 101451 | 66, 212 | 101766 | 168 | 101909 | 174 | 102241 | 93 | 102438 | 45 | 103043 | 127 |
| 101226 | 174 | 101457 | 39 | 101767 | 168 | 101910 | 126 | 102242 | 93 | 102461 | 184 | 103044 | 127 |
| 101227 | 174 | 101458 | 39 | 101768 | 120 | 101911 | 126 | 102243 | 93 | 102463 | 174 | 103045 | 127 |
| 101230 | 170 | 101460 | 38 | 101772 | 66, 212 | 101912 | 126 | 102249 | 142 | 102464 | 174 | 103046 | 127 |
| 101231 | 170 | 101461 | 38 | 101773 | 66, 212 | 101921 | 174 | 102273 | 168 | 102465 | 176 | 103047 | 127 |
| 101232 | 170 | 101462 | 38 | 101776 | 168 | 101923 | 174 | 102316 | 26 | 102466 | 173 | 103048 | 127 |
| 101234 | 172 | 101463 | 38 | 101777 | 168 | 101925 | 174 | 102317 | 26 | 102467 | 170 | 103049 | 128 |
| 101236 | 38, 170 | 101464 | 38 | 101778 | 32 | 101926 | 174 | 102318 | 40 | 102468 | 170 | 103057 | 238 |
| 101237 | 38, 170 | 101465 | 38 | 101782 | 77 | 101931 | 23 | 102319 | 40 | 102469 | 170 | 103070 | 128 |
| 101238 | 38, 170 | 101466 | 38 | 101783 | 77 | 101932 | 208 | 102332 | 238 | 102470 | 170 | 103116 | 26 |
| 101239 | 38, 170 | 101467 | 38 | 101784 | 77 | 101933 | 208 | 102340 | 36 | 102474 | 172 | 103174 | 176 |
| 101242 | 76 | 101468 | 38 | 101785 | 77 | 101961 | 200 | 102341 | 36 | 102475 | 171, 172 | 103175 | 176 |
| 101246 | 86 | 101469 | 38 | 101789 | 63 | 101964 | 199 | 102342 | 36 | 102476 | 172 | 103176 | 176 |
| 101247 | 86 | 101534 | 227 | 101794 | 177 | 101965 | 199 | 102343 | 36 | 102477 | 172 | 103177 | 176 |
| 101248 | 86 | 101535 | 227 | 101798 | 39 | 101966 | 200 | 102344 | 36 | 102482 | 16 | 103178 | 176 |
| 101249 | 86 | 101569 | 140 | 101810 | 113 | 101971 | 78 | 102345 | 36 | 102483 | 16 | 103183 | 176 |
| 101267 | 174 | 101571 | 14 | 101812 | 195 | 101972 | 78 | 102346 | 36 | 102484 | 16 | 103184 | 174 |
| 101274 | 86 | 101574 | 14 | 101813 | 195 | 101974 | 14 | 102347 | 36 | 102485 | 16 | 103185 | 174 |
| 101280 | 23 | 101580 | 220 | 101814 | 177 | 101975 | 14 | 102348 | 36 | 102533 | 13, 70 | 103186 | 174 |
| 101292 | 86 | 101581 | 221 | 101821 | 32 | 101976 | 14 | 102349 | 36 | 102543 | 27 | 103187 | 174 |
| 101293 | 86 | 101596 | 131 | 101822 | 176 | 101977 | 14 | 102350 | 36 | 102598 | 238 | 103188 | 174 |
| 101294 | 86 | 101597 | 131 | 101823 | 195 | 101995 | 141 | 102351 | 36 | 102629 | 203 | 103221 | 166 |
| 101295 | 86 | 101598 | 131 | 101824 | 195 | 101996 | 141 | 102352 | 36 | 102630 | 166 | 103304 | 68 |
| 101300 | 86 | 101599 | 131 | 101826 | 39 | 101997 | 141 | 102353 | 36 | 102631 | 182 | 103338 | 173 |
| 101301 | 86 | 101600 | 131 | 101827 | 39 | 101998 | 141 | 102354 | 36 | 102632 | 182 | 103339 | 125 |
| 101302 | 86 | 101602 | 132 | 101828 | 39 | 101999 | 141 | 102355 | 36 | 102634 | 10, 159 | 103395 | 52 |
| 101303 | 86 | 101603 | 89 | 101829 | 39 | 102030 | 141 | 102356 | 36 | 102635 | 10, 159 | 103397 | 52 |
| 101304 | 86 | 101604 | 89 | 101831 | 231 | 102031 | 141 | 102357 | 36 | 102640 | 203 | 103403 | 12 |
| 101326 | 132 | 101611 | 173 | 101840 | 39 | 102032 | 141 | 102358 | 36 | 102641 | 203 | 103441 | 52 |
| 101375 | 46 | 101612 | 173 | 101841 | 39 | 102033 | 141 | 102359 | 36 | 102642 | 45 | 103442 | 52 |
| 101376 | 171 | 101613 | 173 | 101855 | 190 | 102064 | 168 | 102360 | 36 | 102643 | 46 | 103443 | 52 |
| 101377 | 171 | 101614 | 168 | 101856 | 190 | 102065 | 168 | 102364 | 37 | 102644 | 46 | 103444 | 52 |
| 101386 | 112 | 101615 | 89 | 101857 | 190 | 102067 | 67 | 102365 | 40 | 102649 | 44 | 103445 | 52 |
| 101389 | 135 | 101616 | 89 | 101859 | 193 | 102068 | 67 | 102370 | 40 | 102670 | 44 | | |
| 101390 | 221 | 101626 | 40 | 101860 | 193 | 102069 | 67 | 102371 | 40 | 102671 | 44 | | |
| 101391 | 221 | 101627 | 40 | 101861 | 193 | 102080 | 67 | 102372 | 40 | 102672 | 44 | | |
| 101400 | 23 | 101629 | 40 | 101862 | 193 | 102082 | 67 | 102375 | 40 | 102677 | 183 | | |
| 101411 | 171 | 101665 | 63 | 101863 | 174 | 102083 | 67 | 102376 | 40 | 102686 | 55 | | |
| 101412 | 171 | 101667 | 129 | 101864 | 174 | 102095 | 125 | 102377 | 40 | 102705 | 36 | | |
| 101413 | 169 | 101683 | 67, 213 | 101865 | 174 | 102104 | 176 | 102378 | 40 | 102706 | 36 | | |
| 101416 | 169 | 101686 | 156 | 101866 | 174 | 102105 | 176 | 102380 | 38 | 102717 | 43 | | |
| 101429 | 169 | 101690 | 40 | 101867 | 174 | 102116 | 68 | 102381 | 38 | 102718 | 43 | | |
| 101430 | 135 | 101691 | 40 | 101868 | 219 | 102117 | 68 | 102382 | 38 | 102719 | 43 | | |



**PARA MÁS INFORMACIÓN CON
NOSOTROS**

Contactos:

Asesoría Técnica (+51) 946830002
Almacén Central (+51) 916644900
Oficina Principal (+51) 01-635-1314

Correo:

ventas@hanover.com.pe

Dirección:

Urb. Santa Luisa ET. DOS
Calle: San rodolfo 6253
Los Olivos - Lima

Redes:

[@hanover.com](https://www.instagram.com/hanover.com)
www.hanover.com.pe

